

Robert Bosch Power Tools GmbH
70538 Stuttgart
GERMANY

www.bosch-pt.com

1 609 92A 3A3 (2014.11) AS / 130 EURO



1 609 92A 3A3

GCR 180 Professional



de Originalbetriebsanleitung	pl Instrukcja oryginalna	sr Originalno uputstvo za rad
en Original instructions	cs Původní návod k používání	sl Izvirna navodila
fr Notice originale	sk Pôvodný návod na použitie	hr Originalne upute za rad
es Manual original	hu Eredeti használati utasítás	et Algupärane kasutusjuhend
pt Manual original	ru Оригинальное руководство по эксплуатации	lv Instrukcijas oriģinālvalodā
it Istruzioni originali	uk Оригінальна інструкція з експлуатації	lt Originali instrukcija
nl Oorspronkelijke gebruiksaanwijzing	kk Пайдалану нұсқаулығының түпнұсқасы	ar تعليمات التشغيل الأصلية
da Original brugsanvisning	ro Instrucțiuni originale	fa دفترچه راهنمای اصلی
sv Bruksanvisning i original	bg Оригинална инструкция	
no Original driftsinstruks	mk Оригинално упатство за работа	
fi Alkuperäiset ohjeet		
el Πρωτότυπο οδηγιών χρήσης		
tr Orijinal işletme talimatı		



Deutsch.....	Seite	6
English	Page	10
Français	Page	14
Español	Página	18
Português	Página	22
Italiano	Pagina	26
Nederlands	Pagina	30
Dansk	Side	34
Svenska	Sida	38
Norsk.....	Side	41
Suomi	Sivu	45
Ελληνικά	Σελίδα	48
Türkçe.....	Sayfa	52
Polski	Strona	57
Česky	Strana	61
Slovensky	Strana	64
Magyar	Oldal	68
Русский	Страница	72
Українська	Сторінка	77
Қазақша	Бет	81
Română.....	Pagina	86
Български	Страница	90
Македонски	Страна	95
Srpski	Strana	98
Slovensko	Stran	102
Hrvatski.....	Stranica	106
Eesti	Lehekülg	109
Latviešu	Lappuse	113
Lietuviškai.....	Puslapis	117
عربي	صفحة	122
فارسی	صفحه	126

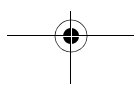
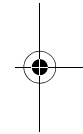
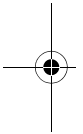

4 |

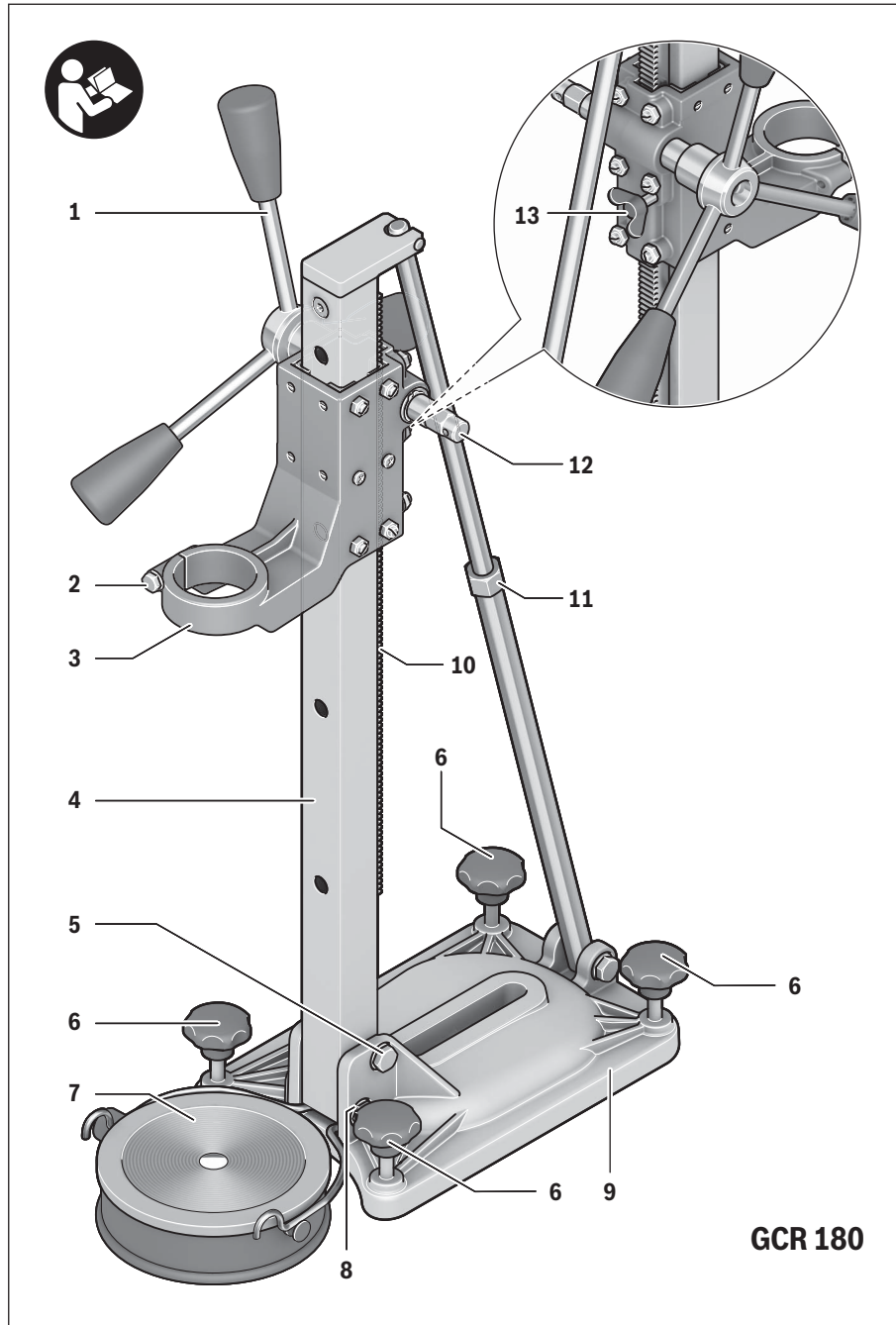

5 |

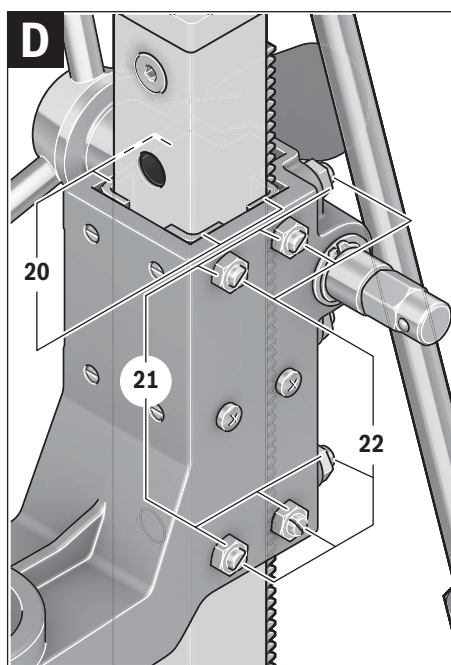
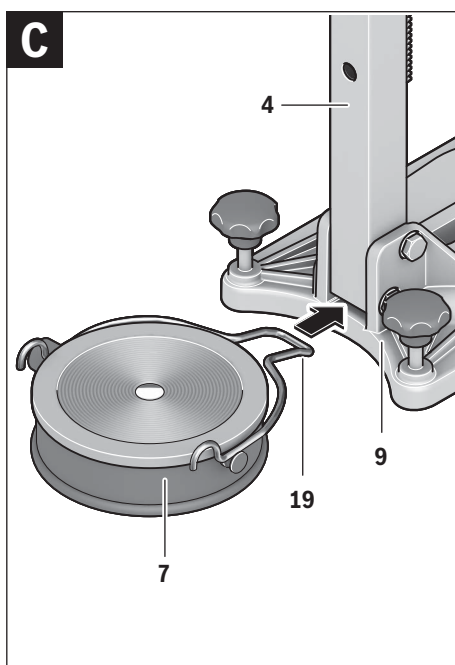
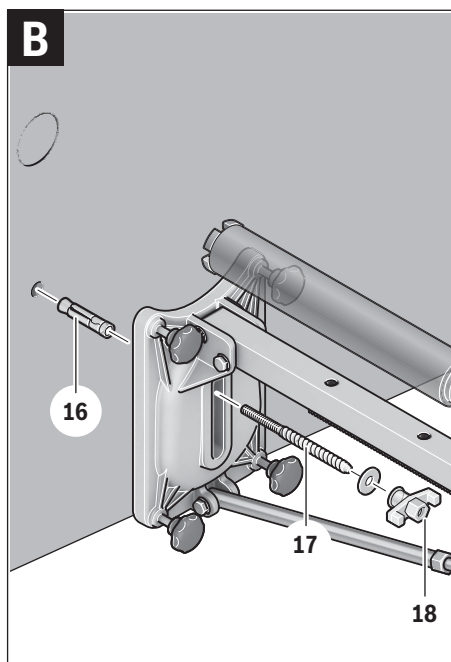
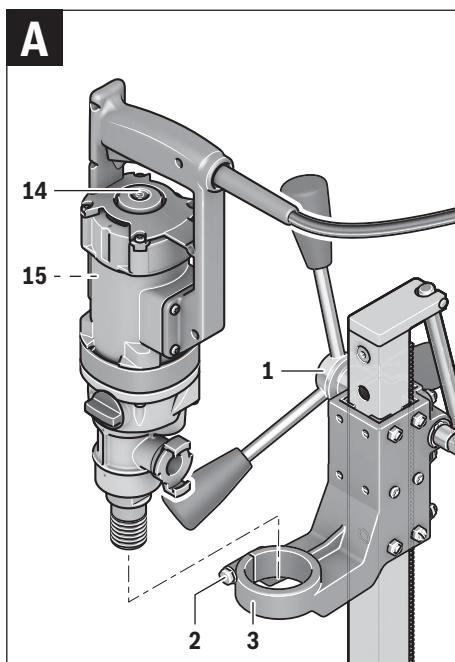

Deutsch

Sicherheitshinweise

⚠ WARNUNG Lesen Sie alle Sicherheitshinweise und Anweisungen, die mit dem Bohrständer oder der Bohrmaschine geliefert wurden. Versäumnisse bei der Einhaltung der Sicherheitshinweise und Anweisungen können elektrischen Schlag, Brand und/oder schwere Verletzungen verursachen.

Bewahren Sie alle Sicherheitshinweise und Anweisungen für die Zukunft auf.

- ▶ **Ziehen Sie den Stecker aus der Steckdose, bevor Sie Geräteeinstellungen vornehmen oder Zubehörteile wechseln.** Unbeabsichtigter Start von Bohrmaschinen ist die Ursache einiger Unfälle.
- ▶ **Bauen Sie vor der Montage der Bohrmaschine den Bohrständer richtig auf.** Richtiger Zusammenbau ist wichtig, um die einwandfreie Funktion zu gewährleisten.
- ▶ **Befestigen Sie die Bohrmaschine sicher am Bohrständer, bevor Sie sie benutzen.** Ein Verrutschen der Bohrmaschine im Bohrständer kann zum Verlust der Kontrolle führen.
- ▶ **Befestigen Sie den Bohrständer auf einer festen, ebenen Fläche.** Wenn der Bohrständer verrutschen oder wackeln kann, kann die Bohrmaschine nicht gleichmäßig und sicher geführt werden.
- ▶ **Halten Sie das Anschlusskabel der Bohrmaschine fern vom Arbeitsbereich.** Beschädigte oder verwickelte Kabel erhöhen das Risiko eines elektrischen Schlages.
- ▶ **Pflegen Sie den Bohrständer mit Sorgfalt. Kontrollieren Sie, ob bewegliche Geräteteile einwandfrei funktionieren und nicht klemmen, ob Teile gebrochen oder so beschädigt sind, dass die Funktion des Bohrständers beeinträchtigt ist. Lassen Sie beschädigte Teile vor dem Einsatz des Bohrständers reparieren.** Viele Unfälle haben ihre Ursache in schlecht gewarteten Geräten.
- ▶ **Lassen Sie den Bohrständer nur von qualifiziertem Fachpersonal und nur mit Original-Ersatzteilen reparieren.** Damit wird sichergestellt, dass die Sicherheit des Gerätes erhalten bleibt.
- ▶ **Die Sicherheits- und Arbeitshinweise für die eingesetzte Bohrmaschine sowie für die verwendeten Einsatzwerkzeuge und Zubehöre sind strikt zu beachten!**
- ▶ **Überlasten Sie den Bohrständer nicht und verwenden Sie ihn nicht als Leiter oder Gerüst.** Überlastung oder Stehen auf dem Bohrständer kann dazu führen, dass sich der Schwerpunkt des Bohrständers nach oben verlagert und er umkippt.
- ▶ **Halten Sie Ihren Arbeitsbereich sauber und gut beleuchtet.** Unordnung oder unbeleuchtete Arbeitsbereiche können zu Unfällen führen.
- ▶ **Entfernen Sie Einstellwerkzeuge oder Schraubenschlüssel, bevor Sie das Gerät einschalten.** Ein Werkzeug oder Schlüssel, der sich in einem drehenden Geräteteil befindet, kann zu Verletzungen führen.
- ▶ **Vermeiden Sie eine abnormale Körperhaltung. Sorgen Sie für einen sicheren Stand und halten Sie jederzeit**

das Gleichgewicht. Dadurch können Sie das Elektrowerkzeug in unerwarteten Situationen besser kontrollieren.

- ▶ **Bewahren Sie unbenutzte Bohrständer außerhalb der Reichweite von Kindern auf. Lassen Sie Personen das Gerät nicht benutzen, die mit diesem nicht vertraut sind oder diese Anweisungen nicht gelesen haben.** Geräte sind gefährlich, wenn sie von unerfahrenen Personen benutzt werden.
- ▶ **Sichern Sie vor allen Arbeiten an Bohrständer oder Bohrmaschine, in Arbeitspausen sowie bei Nichtgebrauch den Bohrständer durch Festdrehen der Feststellbremse 13 gegen unbeabsichtigtes Bewegen.**
- ▶ **Das Elektrowerkzeug darf nur an Stromnetzen mit Schutzleiter und ausreichender Dimensionierung betrieben werden.**
- ▶ **Befestigen Sie den Bohrständer stets mittels Dübel oder Vakuum (Zubehör), um unbeabsichtigtes Umkippen des Bohrständers bei eingesetzter Diamantbohrmaschine und Bohrkronen zu verhindern.**

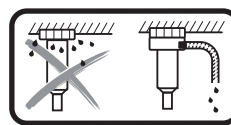

Beim Überkopf-Nassbohren muss das austretende Wasser aufgefangen werden. Setzen Sie dazu das Elektrowerkzeug in einen Bohrständer ein und

montieren Sie einen Wassersammelring (siehe „Montage des Wassersammelrings“, Seite 8).

- ▶ **Achten Sie darauf, dass wasserführende Schläuche, Verbindungsteile sowie der Wassersammelring (Zubehör) in einwandfreiem Zustand sind. Wechseln Sie beschädigte oder verschlissene Teile vor dem nächsten Gebrauch.** Der Austritt von Wasser aus Teilen des Elektrowerkzeugs erhöht das Risiko eines elektrischen Schlages.
- ▶ **Halten Sie gültige nationale und internationale Normen ein.**

Produkt- und Leistungsbeschreibung



Lesen Sie alle Sicherheitshinweise und Anweisungen. Versäumnisse bei der Einhaltung der Sicherheitshinweise und Anweisungen können elektrischen Schlag, Brand und/oder schwere Verletzungen verursachen.

Bitte klappen Sie die Aufklappseite mit der Darstellung des Bohrständers auf, und lassen Sie diese Seite aufgeklappt, während Sie die Betriebsanleitung lesen.

Bestimmungsgemäßer Gebrauch

Der Diamantbohrständer ist zur Aufnahme der Bosch-Diamantbohrmaschine GDB 180 WE bestimmt. Andere Geräte dürfen nicht eingesetzt werden.

Der Diamantbohrständer kann mithilfe eines Dübels am Boden oder an der Wand angebracht sowie über Kopf befestigt werden.

Der Diamantbohrständer kann mithilfe von Vakuum (Zubehör) am Boden oder (mit einer zusätzlichen Sicherung) an der Wand angebracht werden. Eine Befestigung über Kopf ist nicht zulässig.

Abgebildete Komponenten

Die Nummerierung der abgebildeten Komponenten bezieht sich auf die Darstellung des Bohrständers auf der Grafikkarte.

- 1 Drehkreuz
- 2 Schraube an der Geräteaufnahme
- 3 Geräteaufnahme
- 4 Bohrsäule
- 5 Obere Schraube der Bohrwinkel-Verstellung
- 6 Nivellierschraube
- 7 Wassersammelring*
- 8 Untere Schraube der Bohrwinkel-Verstellung
- 9 Bodenplatte
- 10 Zahnstange
- 11 Spannmutter der Bohrwinkel-Verstellung
- 12 Vorschubritzel
- 13 Feststellbremse
- 14 Libelle für senkrecht ausrichten (GDB 180 WE)
- 15 Libelle für waagrecht ausrichten (GDB 180 WE)
- 16 Mauerwerksdübel/Betondübel*
- 17 Schnellspannspindel*
- 18 Flügelmutter*
- 19 Spannfeder des Wassersammelrings*
- 20 Gleitführungen
- 21 Sechskantmutter der Gleitführungen (10 Stück)
- 22 Gewindestift der Gleitführungen (10 Stück)

*Abgebildetes oder beschriebenes Zubehör gehört nicht zum Standard-Lieferumfang. Das vollständige Zubehör finden Sie in unserem Zubehörprogramm.

Technische Daten

Diamantbohrständer		GCR 180
Sachnummer		3 601 A90 100
Maße		
- Höhe	mm	767
- Breite	mm	205
- Tiefe	mm	423,5
Durchmesser Geräteaufnahme	mm	60
Maße Bohrkronen max.		
- Durchmesser	mm	180
- Durchmesser mit Wassersammelring	mm	132
- Länge	mm	530
Bohrhub max.	mm	514
Arbeitslänge max.	mm	455
Gewicht entsprechend EPTA-Procedure 01:2014	kg	9,5

Konformitätserklärung

Wir erklären in alleiniger Verantwortung, dass das unter „Technische Daten“ beschriebene Produkt allen einschlägigen Bestimmungen der Richtlinie 2006/42/EG einschließlich ihrer Änderungen entspricht.

Technische Unterlagen (2006/42/EG) bei:
Robert Bosch Power Tools GmbH, PT/ETM9,
70538 Stuttgart, GERMANY

Henk Becker Helmut Heinzelmann
Executive Vice President Head of Product Certification
Engineering PT/ETM9

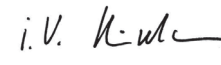
 i. V. 

Robert Bosch Power Tools GmbH
70538 Stuttgart, GERMANY
Stuttgart, 01.01.2017

Montage

Bohrständer montieren

Bohrsäule aufrichten

Bringen Sie die Bohrsäule **4** in die senkrechte Position. Setzen Sie die untere Schraube **8** ein (siehe Abbildung auf der Grafikkarte). Ziehen Sie die untere Schraube **8** und die obere Schraube **5** mit einem Gabelschlüssel (Schlüsselweite 17 mm) fest. Ziehen Sie die Spannmutter **11** mit einem Gabelschlüssel (Schlüsselweite 24 mm) fest.

Drehkreuz

Schrauben Sie die drei Griffstangen des Drehkreuzes **1** bis zum Anschlag in die Mittelnabe des Drehkreuzes.

Das Drehkreuz **1** dient als Vorschubkurbel beim Bohren.

Zum Bohren schieben Sie das Drehkreuz je nach Bedarf links oder rechts bis zum Anschlag auf das Vorschubritzel **12**. Zum Abnehmen des Drehkreuzes ziehen Sie dieses kräftig ab.

Vorschubarretierung mit Feststellbremse

Schrauben Sie vor der ersten Inbetriebnahme die Feststellbremse **13** in die freie Gewindebohrung unterhalb des Vorschubritzels **12** ein.

Arretieren Sie für alle Arbeiten am Bohrständer, in Arbeitspausen sowie bei Nichtgebrauch den Vorschub. Drehen Sie dafür die Feststellbremse **13** an.

Lösen Sie zum Bohren die Feststellbremse **13** so weit, dass sich das Drehkreuz **1** leicht bewegen lässt. Halten Sie dabei das Drehkreuz fest, um ein unkontrolliertes Herabgleiten der Bohrmaschine zu verhindern.

Diamantbohrmaschine einsetzen (siehe Bild A)

Entfernen Sie den Zusatzgriff Ihrer Bohrmaschine (siehe Betriebsanleitung der Bohrmaschine).

Achten Sie darauf, dass die Feststellbremse **13** angezogen ist.

Lösen Sie die Schraube **2** an der Geräteaufnahme mit einem Gabelschlüssel (Schlüsselweite 13 mm). Setzen Sie die Bohrmaschine mit dem Spannhals von oben bis zum Anschlag in die Geräteaufnahme **3** ein.

Drehen Sie die Bohrmaschine in der Geräteaufnahme so, dass alle Schalter gut erreichbar sind und der Anschluss der Staubabsaugung/Wasserkühlung an der Bohrmaschine den Bohrvorgang nicht behindert. Ziehen Sie die Schraube **2** mit dem Gabelschlüssel (Schlüsselweite 13 mm) an.

8 | Deutsch

Schieben Sie das Drehkreuz **1** für den Bohrvorgang rechts oder links auf das Vorschubritzel **12**.

► **Kontrollieren Sie den festen Sitz der Bohrmaschine in der Geräteaufnahme.**

Gehen Sie beim Entnehmen der Bohrmaschine aus dem Bohrstand in umgekehrter Reihenfolge vor.

Bohrständer befestigen

Hinweis: Befestigen Sie den Bohrständer spielfrei. So vermeiden Sie ein Verklemmen der Bohrkronen und damit Segmentabriss.

Befestigen Sie je nach Art und Beschaffenheit des Untergrundes den Bohrständer mit Dübel oder Vakuum am geplanten Bohrloch.

Bohrständer vor der Befestigung positionieren

Zeichnen Sie die gewünschte Bohrlochmitte am Untergrund an. Markieren Sie die Außenmaße der Bohrkronen, mit der Sie bohren wollen, mit der Bohrlochmitte als Zentrum.

Befestigen Sie den Bohrständer (mit eingesetzter Bohrmaschine) mit Dübel oder Vakuum so, dass die montierte Bohrkronen mit den angezeichneten Maßen deckungsgleich ist.

Befestigung mit Dübel (siehe Bild B)

Bohren Sie für die Befestigung des Bohrständers mit Dübel (Zubehör) in Mauerwerk oder Beton ein separates Befestigungsloch.

Abstand Dübelloch – Mitte des geplanten Bohrlochs

optimal	210 mm
möglich	200 – 300 mm

Für das Dübelloch gelten folgende Maße:

	Durchmesser	Tiefe
Mauerwerk	20 mm	85 mm
Beton	16 mm	50 mm

Setzen Sie einen Betondübel mit Spreizkeil bzw. einen Mauerwerksdübel **16** ein. Schrauben Sie die Schnellspannspindel **17** in den Dübel.

Setzen Sie den Bohrständer sowie eine Unterlegscheibe auf und schrauben Sie sie mit der Flügelmutter **18** an. Ziehen Sie die Flügelmutter nach der Nivellierung (siehe „Nivellieren“) mit einem Gabelschlüssel (Schlüsselweite 27 mm) fest.

Befestigung mit Vakuum (Zubehör)

Für die Befestigung des Bohrständers mit Vakuum benötigen Sie eine handelsübliche Vakuumpumpe und ein Bosch-Vakuumsset (Zubehör).

Die Vakuumpumpe muss folgende Mindestanforderungen erfüllen:

Volumenstrom:	6 m ³ /h
Vakuum mindestens:	80 % (–800 mbar)

Für die Befestigung mit Vakuum muss der Untergrund glatt und eben sein. Der Einsatz auf Putz oder Mauerwerk ist nicht gestattet.

Setzen Sie, nachdem die Vakuumverbindung hergestellt ist, die Nivellierschrauben **6** leicht auf den Untergrund auf, damit der

Bohrständer starr sitzt und der Dichtring leicht entspannt. Ansonsten sitzt der Bohrständer sehr weich auf dem Dichtring. Für den Anschluss von Vakuumpumpe und Bosch-Vakuumsset lesen und befolgen Sie deren Betriebsanleitungen.

► **Die Sicherheits- und Arbeitshinweise für Vakuumpumpe und Vakuumsset sind strikt zu beachten!**

Nivellieren (nicht bei Befestigung mit Vakuum)

Drehen Sie die Nivellierschrauben **6** einzeln so weit ein bzw. heraus, bis die Libelle **14** an der Bohrmaschine (bei senkrechter Montage) bzw. die Libelle **15** an der Bohrmaschine (bei waagrecht Montage) exakt ausgerichtet ist.

Fixieren Sie nun den Bohrständer fest mit Dübelbefestigung.

Betrieb

► **Ziehen Sie den Stecker aus der Steckdose, bevor Sie Geräteeinstellungen vornehmen oder Zubehörteile wechseln.** Unbeabsichtigter Start von Bohrmaschinen ist die Ursache einiger Unfälle.

► **Ziehen Sie nach jeder Verstellung am Bohrständer alle Schrauben wieder fest.**

Bohrwinkel ändern

Lösen Sie die untere Schraube **8** der Bohrwinkel-Verstellung mit einem Gabelschlüssel (Schlüsselweite 17 mm) und nehmen Sie sie ab.

Lösen Sie die obere Schraube **5** mit einem Gabelschlüssel (Schlüsselweite 17 mm).

Lösen Sie die Spannmutter **11** mit einem Gabelschlüssel (Schlüsselweite 24 mm). Stellen Sie den Bohrständer auf den gewünschten Bohrwinkel.

Ziehen Sie die Spannmutter **11** mit dem Gabelschlüssel wieder fest an. Ziehen Sie die obere Schraube **5** mit einem Gabelschlüssel (Schlüsselweite 17 mm) fest.

► **Der Bohrständer darf erst eingesetzt werden, wenn Spannmutter **11** und Schraube **5** der Winkelverstellung wieder festgezogen sind.**

Nach dem Bohren bringen Sie die Bohrsäule **4** in umgekehrter Reihenfolge wieder in die senkrechte Position (Bohrwinkel von 0°). Dazu müssen Sie die untere Schraube **8** wieder einsetzen und mit einem Gabelschlüssel (Schlüsselweite 17 mm) festziehen.

Wasserabsaugung

Um das beim Nassbohren aus der Bohrung austretende Wasser aufzufangen, benötigen Sie einen Wassersammelring und einen Nass-/Trockensauger (beide Zubehör).

Der Wassersammelring (siehe „Zubehör“, Seite 9) ist für die Verwendung mit dem Diamantbohrständer GCR 180 und der Diamantbohrmaschine GDB 180 WE vorgesehen.

Montage des Wassersammelrings (siehe Bild C)

Schneiden Sie eine Öffnung für den gewünschten Bohrdurchmesser in den Dichtungsdeckel.

Schieben Sie die Spannfeder **19** bis zum Anschlag in den Spalt zwischen Bodenplatte **9** und Bohrsäule **4**. Achten Sie darauf, dass der abgewinkelte Teil der Spannfeder nach unten zeigt.

Bringen Sie den Wassersammelring in Position und legen Sie die Spannfeder auf die Auflagepunkte am Wassersammelring. (Die Laschen an den Enden der Spannfeder dienen zum Ziehen der Spannfeder nach oben.)

Durch die Spannkraft der Feder wird der Wassersammelring mit seiner Dichtung auf den Untergrund gedrückt und verhindert zusammen mit dem Vakuum des Nass-/Trockensaugers den Wasseraustritt.

Arbeitshinweise

► Beachten Sie zum Bohren die Betriebsanleitung Ihrer Diamantbohrmaschine.

Lösen Sie zum Bohren die Feststellbremse **13** so weit, dass sich das Drehkreuz **1** leicht bewegen lässt. Halten Sie dabei das Drehkreuz fest, um ein unkontrolliertes Herabgleiten der Bohrmaschine zu verhindern.

Drehen Sie mit dem Drehkreuz **1** die Bohrmaschine bis zur gewünschten Bohrtiefe herunter.

Drehen Sie danach zurück, bis die Bohrkronen vollständig sichtbar ist.

Um die maximal mögliche Arbeitslänge zu erreichen, müssen Sie den Bohrkern entfernen, sobald er die Bohrkronen komplett ausfüllt. Führen Sie dann die Bohrkronen erneut in das Bohrloch ein und bohren Sie bis zur Maximaltiefe.

Wartung und Service

Wartung und Reinigung

Halten Sie die Zahnstange **10** und die Führungsflächen der Bohrsäule **4** stets sauber.

Gleitführungen nachjustieren (siehe Bild D)

Im Laufe der Zeit können die Gleitführungen **20** verschleifen und es tritt Spiel zwischen den Gleitführungen und der Bohrsäule auf. Um dieses Spiel zu beseitigen, müssen Sie die Gleitführungen nachjustieren.

Lösen Sie alle zehn Sechskantmutter **21** mit einem Gabelschlüssel (Schlüsselweite 13 mm).

Ziehen Sie anschließend die Gewindestifte **22** gleichmäßig an, bis das Spiel minimiert ist.

Ziehen Sie alle zehn Sechskantmutter **21** wieder fest.

Ein Wechsel der Gleitführungen ist erst dann erforderlich, wenn die Gleitschicht (rote Farbe) verschliffen ist. Das ist dann der Fall, wenn die rote Farbe verschwunden ist und das Trägermaterial zum Vorschein kommt. Es wird empfohlen, den Wechsel von einer autorisierten Kundendienststelle für Bosch-Elektrowerkzeuge durchführen zu lassen.

Zubehör

Wassersammelring (GCR 180) 2 608 550 621

Dichtungsdeckel für Wassersammelring (GCR 180) 2 608 550 624

Befestigungsset:

– für Beton 2 608 002 000

– für Mauerwerk 2 607 000 745

Dübelset für Beton 2 608 002 001

Vakuumsset 2 608 550 623

Dichtungsgummi für Vakuumsset

(GCR 180) 2 608 550 625

Nass-/Trockensauger GAS 35 M AFC

Nass-/Trockensauger GAS 55 M AFC

Kundendienst und Anwendungsberatung

Der Kundendienst beantwortet Ihre Fragen zu Reparatur und Wartung Ihres Produkts sowie zu Ersatzteilen. Explosionszeichnungen und Informationen zu Ersatzteilen finden Sie auch unter:

www.bosch-pt.com

Das Bosch-Anwendungsberatungs-Team hilft Ihnen gerne bei Fragen zu unseren Produkten und deren Zubehör.

Geben Sie bei allen Rückfragen und Ersatzteilbestellungen bitte unbedingt die 10-stellige Sachnummer laut Typenschild des Bohrständers an.

www.powertool-portal.de, das Internetportal für Handwerker und Heimwerker.

Deutschland

Robert Bosch Power Tools GmbH

Servicezentrum Elektrowerkzeuge

Zur Luhne 2

37589 Kalefeld – Willershausen

Unter www.bosch-pt.com können Sie online Ersatzteile bestellen oder Reparaturen anmelden.

Kundendienst: Tel.: (0711) 40040480

Fax: (0711) 40040481

E-Mail: Servicezentrum.Elektrowerkzeuge@de.bosch.com

Anwendungsberatung: Tel.: (0711) 40040480

Fax: (0711) 40040482

E-Mail: Anwendungsberatung.pt@de.bosch.com

Österreich

Unter www.bosch-pt.at können Sie online Ersatzteile bestellen.

Tel.: (01) 797222010

Fax: (01) 797222011

E-Mail: service.elektrowerkzeuge@at.bosch.com

Schweiz

Unter www.bosch-pt.com/ch/de können Sie online Ersatzteile bestellen.

Tel.: (044) 8471511

Fax: (044) 8471551

E-Mail: Aftersales.Service@de.bosch.com

Luxemburg

Tel.: +32 2 588 0589

Fax: +32 2 588 0595

E-Mail: outillage.gereedschap@be.bosch.com

Weitere Informationen zum Diamantbohren finden Sie unter **www.bosch-diamond.com**.

Entsorgung

Bohrständer, Zubehör und Verpackungen sollen einer umweltgerechten Wiederverwertung zugeführt werden.

Änderungen vorbehalten.

10 | English

English

Safety Notes

⚠ WARNING Read all safety warnings and instructions that were provided with the drill stand or the drill. Failure to follow the safety warnings and the instructions may result in electric shock, fire and/or serious injury.

Save all safety warnings and instructions for future reference.

- ▶ **Disconnect the plug from the power source before making any adjustments or changing accessories.** Starting drills accidentally is the cause of some accidents.
- ▶ **Assemble the drill stand properly before mounting the drill.** The correct assembly is important in order to ensure proper function.
- ▶ **Before using, fasten the drill securely to the drill stand.** An unsecured drill in the drill stand can lead to loss of control.
- ▶ **Fasten the drill stand on a firm and level surface.** When the drill stand can slip away or wobble, then the drill cannot be guided uniformly and securely.
- ▶ **Keep the connection cable of the drill away from the working area.** Damaged or entangled cables increase the risk of an electric shock.
- ▶ **Maintain the drill stand with care. Check for misalignment or binding of moving parts, breakage of parts and any other condition that may affect the function of the drill stand. Have damaged parts repaired before using the drill stand.** Many accidents are caused by poorly maintained devices.
- ▶ **Have your drill stand serviced/repaired only by a qualified repair person using original replacement parts.** This will ensure that the safety of the device is maintained.
- ▶ **The safety warnings and working instructions for the drill as well as for the drilling tools and accessories being used are to be strictly observed!**
- ▶ **Do not overload the drill stand and do not use it as a ladder or scaffold.** Overloading or standing on the drill stand can raise the drill stand's centre of gravity and cause it to tip over.
- ▶ **Keep work area clean and well lit.** Cluttered or dark areas invite accidents.
- ▶ **Remove any adjusting key or wrench before turning the power tool on.** A wrench or a key left attached to a rotating part of the power tool may result in personal injury.
- ▶ **Avoid abnormal body posture. Provide for a secure stance and keep your balance at all times.** In this manner, you can control the power tool better in unexpected situations.
- ▶ **Store idle drill stands out of the reach of children and do not allow persons unfamiliar with the device or these instructions to operate the device.** Drill stands are dangerous in the hands of untrained users.

- ▶ **Before any work on the drill stand or drill, during work breaks and when not in use, secure the drill stand against unintentional moving by tightening the parking brake 13.**
- ▶ **The power tool may only be operated on a mains supply with protective conductor and adequate dimensioning.**
- ▶ **Always fasten the drill stand using anchors or vacuum (accessory) to prevent accidental tipping of the drill stand with inserted diamond drill and core bit.**

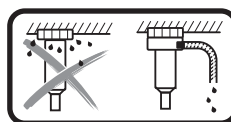

When wet drilling overhead, the escaping water must be collected. To do this, insert the power tool into a drill stand and mount a water collecting ring (see "Mounting the Water Collection Ring", page 12).

- ▶ **Ensure that water-carrying hoses, connectors and the water collection ring (accessory) are in immaculate condition. Replace damaged or worn parts before the next use.** Water escaping from parts of the power tool will increase the risk of electric shock.
- ▶ **Observe valid national and international standards.**

Product Description and Specifications



Read all safety warnings and all instructions. Failure to follow the warnings and instructions may result in electric shock, fire and/or serious injury.

While reading the operating instructions, unfold the fold-out page with the illustration of the drill stand and leave it open.

Intended Use

The drill stand for diamond drills is intended for mounting Bosch diamond drills GDB 180 WE. Other devices may not be used.

Using an anchor, the drill stand for diamond drills can be fastened to the floor, wall and overhead.

The drill stand for diamond drills can be attached to the floor by means of vacuum (accessory) or (with an additional safeguard) against the wall. Attaching overhead is not permitted.

Product Features

The numbering of the illustrated product features refers to the representation of the drill stand on the graphics page.

- 1 Star handle
- 2 Screw for drill fixture
- 3 Drill fixture
- 4 Drilling column
- 5 Upper screw of drilling-angle adjustment
- 6 Levelling screw
- 7 Water collection ring*

- 8** Lower screw of drilling-angle adjustment
- 9** Bottom plate
- 10** Rack
- 11** Clamping nut of drilling-angle adjustment
- 12** Feed pinion
- 13** Parking brake
- 14** Spirit level for vertical alignment (GDB 180 WE)
- 15** Spirit level for horizontal alignment (GDB 180 WE)
- 16** Brickwork anchor/concrete anchor*
- 17** Quick-clamping spindle*
- 18** Wing nut*
- 19** Tension spring of water collection ring*
- 20** Sliding guides
- 21** Hex nut of sliding guides (10 pcs)
- 22** Threaded pin of sliding guides (10 pcs)

*Accessories shown or described are not part of the standard delivery scope of the product. A complete overview of accessories can be found in our accessories program.

Technical Data

Drill stand for diamond drills		GCR 180	
Article number		3 601 A90 100	
Dimensions			
- Height	mm	767	
- Width	mm	205	
- Depth	mm	423.5	
Diameter of drill fixture	mm	60	
Dimensions of core bit, max.			
- Diameter	mm	180	
- Diameter with water collection ring	mm	132	
- Length	mm	530	
Drill stroke, max.	mm	514	
Working length, max.	mm	455	
Weight according to EPTA-Procedure 01:2014	kg	9.5	

Declaration of Conformity

We declare under our sole responsibility that the product described under "Technical Data" complies with all applicable provisions of the directive 2006/42/EC including its amendments.

Technical file (2006/42/EC) at:
Robert Bosch Power Tools GmbH, PT/ETM9,
70538 Stuttgart, GERMANY

Henk Becker Helmut Heinzelmann
Executive Vice President Head of Product Certification
Engineering PT/ETM9

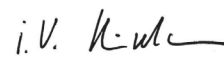
 i. V. 

Robert Bosch Power Tools GmbH
70538 Stuttgart, GERMANY
Stuttgart, 01.01.2017

Assembly

Mounting the Drill Stand

Erecting the Drilling Column

Put the drilling column **4** in a vertical position. Insert the lower screw **8** (see illustration on the graphics page). Tighten the lower screw **8** and the upper screw **5** using an open-end spanner (size 17 mm). Tighten the clamping nut **11** using an open-end spanner (size 24 mm).

Star Handle

Screw the three handle bars of the star handle **1** all the way into the central hub of the star handle.

The star handle **1** serves as the feed crank during drilling.

To drill, slide the star handle left or right, as required, all the way onto the feed pinion **12**. Pull the star handle off firmly to remove it.

Feed Lock with Parking Brake

Before first-time use, screw the parking brake **13** into the free threaded hole underneath the feed pinion **12**.

Lock the feed when performing any work on the drill stand, during work breaks and when not using the drill stand. To do so, turn on the parking brake **13**.

To drill, loosen the parking brake **13** until the star handle **1** is easy to move. When doing so, hold the star handle in place in order to prevent the drill from sliding down in an uncontrolled manner.

Mounting the Diamond Drill (see figure A)

Remove the auxiliary handle of your drill (see operating instructions of the drill).

Ensure that the parking brake **13** is on.

Loosen the screw **2** on the drill fixture using an open-end spanner (size 13 mm). Insert the drill with the collar from above all the way into the drill fixture **3**.

Turn the drill in the drill fixture so that all switches are easy to reach and the dust extraction/water cooling connection on the drill does not interfere with drilling. Tighten the screw **2** using the open-end spanner (size 13 mm).

Slide the star handle **1** right or left onto the feed pinion **12** in order to drill.

► Check the tight seating of the drill in the drill fixture.

To remove the drill from the drill stand, complete the steps in reverse order.

Fastening the Drill Stand

Note: Fasten the drill stand free from play to prevent jamming of the core bit and the tearing out of segments.

Depending on the type and condition of the surface, fasten the drill stand at the planned bore hole using anchors or vacuum.

Positioning the Drill Stand before Fastening

Mark the centre of the bore hole you want to drill on the surface. Mark the outer dimensions of the core bit you want to drill with, using the centre of the bore hole as the centre of the bit.

12 | English

Fasten the drill stand (with drill inserted) using anchors or vacuum so that the mounted core bit is aligned with the marked dimensions.

Fastening with Anchor (see figure B)

For fastening of the drill stand to brickwork or concrete with anchor (accessory), drill a separate anchor hole.

Clearance from anchor hole – centre of the intended bore hole

optimal	210 mm
possible	200 – 300 mm

The following dimensions apply for the anchor hole:

	Diameter	Depth
Brickwork	20 mm	85 mm
Concrete	16 mm	50 mm

Insert a concrete hammer-drive anchor or a brickwork anchor **16**. Screw the quick-clamping spindle **17** into the anchor.

Position the drill stand, attach a washer, and then screw together with the wing nut **18**. After levelling (see "Levelling"), tighten the wing nut using an open-end spanner, size 27 mm.

Fastening with Vacuum (Accessory)

To fasten the drill stand with vacuum, you require a conventional vacuum pump and a Bosch vacuum set (accessory).

The vacuum pump must meet the following minimum requirements:

Volume flow:	6 m ³ /h
Vacuum at least:	80 % (-800 mbar)

The surface must be smooth and flat in order to fasten with vacuum. Use on plaster or brickwork is not permitted.

Once the vacuum connection has been established, apply the levelling screws **6** lightly to the surface so that the drill stand is in a rigid position and the sealing ring relaxes slightly. Otherwise the drill stand will sit very softly on the sealing ring.

Read and observe the operating instructions of the vacuum pump and Bosch vacuum set in order to connect them.

► **The safety and operating instructions for the vacuum pump and vacuum set are to be strictly observed!**

Levelling (does not apply for fastening with vacuum)

Turn the levelling screws **6** in or out individually until the spirit level **14** on the drill (when mounting vertically) or the spirit level **15** on the drill (when mounting horizontally) is precisely aligned.

Now fix the drill stand firmly using anchor attachment.

Operation

- **Disconnect the plug from the power source before making any adjustments or changing accessories.** Starting drills accidentally is the cause of some accidents.
- **After each adjustment on the drill stand, firmly retighten all screws.**

Drilling-angle Adjustment

Loosen the lower screw **8** of the drilling-angle adjustment using an open-end spanner (size 17 mm) and take it off.

Loosen the upper screw **5** using an open-end spanner (size 17 mm).

Loosen the clamping nut **11** using an open-end spanner (size 24 mm). Set the drill stand to the required drilling angle.

Retighten the clamping nut **11** using the open-end spanner.

Tighten the upper screw **5** using an open-end spanner (size 17 mm).

► **The drill stand must not be inserted until the clamping nut 11 and screw 5 of the angle adjustment have been retightened.**

After drilling, put the drilling column **4** back in the vertical position in reverse order (drilling angle of 0°). To do so, you have to insert the lower screw **8** again and tighten it using an open-end spanner (size 17 mm).

Water Extraction

You require a water collection ring and a wet/dry vacuum cleaner (both accessories) to collect the water escaping from the bore hole during wet drilling.

The water collection ring (see "Accessories", page 13) is intended for use with the drill stand for diamond drills GCR 180 and the diamond drill GDB 180 WE.

Mounting the Water Collection Ring (see figure C)

Cut an opening for the required drilling diameter in the sealing lid.

Slide the tension spring **19** all the way into the gap between the bottom plate **9** and the drilling column **4**. Ensure that the angled part of the tension spring faces downwards.

Bring the water collection ring into position and place the tension spring on the contact points on the water collection ring. (The lugs on the ends of the tension spring are used to pull the tension spring upwards.)

The tensioning force of the spring will press the water collection ring with its seal onto the surface and together with the vacuum of the wet/dry vacuum cleaner will prevent water from escaping.

Working Advice

► **For drilling, observe the operating instructions of your diamond drill.**

To drill, loosen the parking brake **13** until the star handle **1** is easy to move. When doing so, hold the star handle in place in order to prevent the drill from sliding down in an uncontrolled manner.

Use the star handle **1** to turn the drill down to the required drilling depth.

Then, turn the crank back until the core bit is completely visible.

To achieve the maximum possible working length, you have to remove the drill core as soon as it completely fills the core bit. Then feed the core bit back into the bore hole and drill to the maximum depth.

Maintenance and Service

Maintenance and Cleaning

Always keep the rack **10** and the guide surfaces of the drilling column **4** clean.

Readjusting the Sliding Guides (see figure D)

Over time the sliding guides **20** can wear down, resulting in play between the sliding guides and the drilling column. To eliminate this play, you have to readjust the sliding guides.

Loosen all ten hex nuts **21** using an open-end spanner (size 13 mm).

Then tighten the threaded pins **22** evenly until the play is minimised.

Retighten all ten hex nuts **21**.

The sliding guides do not need to be replaced until the sliding layer (red colour) is worn down. This is the case when the red colour has disappeared and the backing material is revealed. We recommend having the replacement done by an authorised customer service agent for Bosch power tools.

Accessories

Water collection ring (GCR 180) 2 608 550 621

Sealing lid for water collection ring (GCR 180) 2 608 550 624

Fastening set:

– for concrete 2 608 002 000

– for brickwork 2 607 000 745

Anchor set for concrete 2 608 002 001

Vacuum set 2 608 550 623

Rubber seal for vacuum set (GCR 180) 2 608 550 625

Wet/dry vacuum cleaner GAS 35 M AFC

Wet/dry vacuum cleaner GAS 55 M AFC

After-sales Service and Application Service

Our after-sales service responds to your questions concerning maintenance and repair of your product as well as spare parts. Exploded views and information on spare parts can also be found under:

www.bosch-pt.com

Bosch's application service team will gladly answer questions concerning our products and their accessories.

In all correspondence and spare parts orders, please always include the 10-digit article number given on the nameplate of the drill stand.

Great Britain

Robert Bosch Ltd. (B.S.C.)

P.O. Box 98

Broadwater Park

North Orbital Road

Denham

Uxbridge

UB 9 5HJ

At www.bosch-pt.co.uk you can order spare parts or arrange the collection of a product in need of servicing or repair.

Tel. Service: (0344) 7360109

E-Mail: boschservicecentre@bosch.com

Ireland

Origo Ltd.

Unit 23 Magna Drive

Magna Business Park

City West

Dublin 24

Tel. Service: (01) 4666700

Fax: (01) 4666888

Australia, New Zealand and Pacific Islands

Robert Bosch Australia Pty. Ltd.

Power Tools

Locked Bag 66

Clayton South VIC 3169

Customer Contact Center

Inside Australia:

Phone: (01300) 307044

Fax: (01300) 307045

Inside New Zealand:

Phone: (0800) 543353

Fax: (0800) 428570

Outside AU and NZ:

Phone: +61 3 95415555

www.bosch.com.au

Republic of South Africa

Customer service

Hotline: (011) 6519600

Gauteng – BSC Service Centre

35 Roper Street, New Centre

Johannesburg

Tel.: (011) 4939375

Fax: (011) 4930126

E-Mail: bsctools@icon.co.za

KZN – BSC Service Centre

Unit E, Almar Centre

143 Crompton Street

Pinetown

Tel.: (031) 7012120

Fax: (031) 7012446

E-Mail: bsc.dur@za.bosch.com

Western Cape – BSC Service Centre

Democracy Way, Prosperity Park

Milnerton

Tel.: (021) 5512577

Fax: (021) 5513223

E-Mail: bsc@zsd.co.za

Bosch Headquarters

Midrand, Gauteng

Tel.: (011) 6519600

Fax: (011) 6519880

E-Mail: rbsa-hq.pts@za.bosch.com

Further informations on diamond drilling can be found under

www.bosch-diamond.com.

Disposal

The drill stand, accessories and packaging should be sorted for environmental-friendly recycling.

Subject to change without notice.

Français

Avertissements de sécurité

⚠ AVERTISSEMENT Lire la totalité des consignes de sécurité et des instructions fournies avec le support de perçage et la perceuse. Le non-respect des consignes de sécurité et des instructions peut entraîner une décharge électrique, un incendie et/ou de graves blessures.

Conserver les consignes de sécurité et instructions pour une consultation ultérieure.

- ▶ **Retirer la fiche de la prise de courant avant d'effectuer des réglages sur l'appareil ou de changer les accessoires.** Une mise en route involontaire est une cause courante d'accident.
- ▶ **Montez d'abord correctement le support de perçage avant de commencer le montage de la perceuse.** Un assemblage correct est essentiel pour le bon fonctionnement de l'ensemble.
- ▶ **Fixez correctement la perceuse au support de perçage avant de commencer à l'utiliser.** Si la perceuse se met à glisser dans le support, vous risquez de perdre le contrôle de la perceuse.
- ▶ **Fixer le support de perçage sur une surface stable et plane.** Si le support de perçage peut glisser ou vaciller, la perceuse ne peut pas être guidée de manière régulière et sûre.
- ▶ **Maintenez le câble de raccordement de la perceuse en dehors de la zone de travail.** Des câbles endommagés ou enroulés augmentent le risque de décharge électrique.
- ▶ **Prendre soin du support de perçage. S'assurer que les parties mobiles fonctionnent correctement, qu'elles ne sont pas coincées, et contrôler si des pièces sont cassées ou endommagées de sorte à entraver le bon fonctionnement du support de perçage. Faire réparer les parties endommagées avant d'utiliser le support de perçage.** De nombreux accidents sont dus à des appareils mal entretenus.
- ▶ **Ne faire réparer le support de perçage que par un personnel qualifié et seulement avec des pièces de rechange d'origine.** Ceci permet d'assurer la sécurité de l'appareil.
- ▶ **Tenir strictement compte des consignes de sécurité et des instructions de travail de la perceuse mise en place ainsi que des outils et accessoires utilisés !**
- ▶ **Ne pas surcharger le support de perçage et ne pas l'utiliser en tant qu'échelle ou échafaudage.** Le fait de surcharger le support de perçage ou de se placer dessus peut avoir pour conséquence que le centre de gravité du support de perçage se déplace vers le haut et qu'il se renverse.
- ▶ **Conserver la zone de travail propre et bien éclairée.** Les zones en désordre ou sombres sont propices aux accidents.
- ▶ **Enlever tout outil de réglage ou toute clé avant de mettre l'appareil en fonctionnement.** Une clé ou un outil se trouvant sur une partie en rotation peut causer des blessures.

- ▶ **Éviter les positions anormales. Veiller à toujours garder une position stable et à être en équilibre.** Ceci vous permet de mieux contrôler l'outil électroportatif dans des situations inattendues.
- ▶ **Garder les supports de perçage non utilisés hors de portée des enfants. Ne pas permettre l'utilisation de l'appareil à des personnes qui ne sont pas familières avec celui-ci ou qui n'ont pas lu ces instructions.** Les appareils sont dangereux lorsqu'ils sont utilisés par des personnes non initiées.
- ▶ **Avant tout travail sur le support de perçage ou la perceuse, au cours des pauses de travail ainsi que lors des périodes de non-utilisation, sécurisez le support de perçage contre tout mouvement involontaire en tournant fermement le blocage de sécurité 13.**
- ▶ **L'outil électroportatif ne peut être utilisé que s'il est raccordé à un réseau électrique avec terre et ayant des sections de câble appropriées.**
- ▶ **Fixez toujours le support de forage avec une cheville ou un kit de dépression (accessoires) afin de prévenir tout basculement accidentel du support de forage lors de l'utilisation d'un appareil de forage diamant muni d'une couronne de forage.**

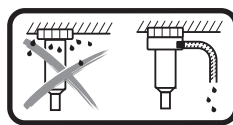

Lors des travaux de forage à eau au-dessus de la tête, l'eau qui s'écoule doit être recueillie. À cet effet, montez l'outil électroportatif dans un support de forage et

mettez en place un collecteur d'eau (voir « Montage du collecteur d'eau », page 17).

- ▶ **Veillez à ce que les tuyaux d'eau, les pièces de raccordement ainsi que le collecteur d'eau (accessoire) se trouvent en parfait état. Remplacez les pièces endommagées ou usées avant toute réutilisation.** L'écoulement d'eau des pièces de l'outil électroportatif accroît le risque de choc électrique.
- ▶ **Respecter les normes nationales et internationales en vigueur.**

Description et performances du produit



Il est impératif de lire toutes les consignes de sécurité et toutes les instructions. Le non-respect des avertissements et instructions indiqués ci-après peut conduire à une électrocution, un incendie et/ou de graves blessures.

Dépliez le volet sur lequel le support de perçage est représenté de manière graphique. Laissez le volet déplié pendant la lecture de la présente notice d'utilisation.

Utilisation conforme

Le support de perçage diamant est conçu pour recevoir la foreuse diamant Bosch GDB 180 WE. Il ne faut pas installer d'autres appareils.

Le support de forage diamant peut être fixé au sol ou au mur ou encore au plafond au moyen d'une cheville.

Le support de forage diamant peut être immobilisé au sol par un kit de dépression (accessoire) ou au mur (avec une fixation de sécurité supplémentaire). Une fixation au plafond n'est pas autorisée.

Éléments de l'appareil

La numérotation des éléments de l'appareil se réfère à la représentation du support de perçage sur la page graphique.

- 1 Manivelle à croisillon
- 2 Vis pour le logement de l'appareil
- 3 Fixation
- 4 Colonne
- 5 Vis supérieure du réglage d'angle de forage
- 6 Vis de nivellement
- 7 Collecteur d'eau*
- 8 Vis inférieure du réglage d'angle de forage
- 9 Plaque de base
- 10 Crémaillère
- 11 Écrou de serrage du réglage d'angle de forage
- 12 Pignon d'avance
- 13 Blocage de sécurité
- 14 Bulle d'air pour orientation verticale (GDB 180 WE)
- 15 Bulle d'air pour orientation horizontale (GDB 180 WE)
- 16 Cheville à maçonnerie/cheville à béton*
- 17 Broche à serrage rapide*
- 18 Ecrou papillon*
- 19 Ressort de serrage du collecteur d'eau*
- 20 Guides coulissants
- 21 Écrou hexagonal des guides coulissants (10 écrous)
- 22 Axe fileté des guides coulissants (10 écrous)

*Les accessoires décrits ou illustrés ne sont pas tous compris dans la fourniture. Vous trouverez les accessoires complets dans notre programme d'accessoires.

Caractéristiques techniques

Support de perçage diamanté		GCR 180
N° d'article		3 601 A90 100
Dimensions		
- Hauteur	mm	767
- Largeur	mm	205
- Profondeur	mm	423,5
Diamètre logement de l'appareil	mm	60
Cotes max. de la couronne de forage		
- Diamètre	mm	180
- Diamètre avec collecteur d'eau	mm	132
- Longueur	mm	530
Course de perçage max.	mm	514
Course de forage max.	mm	455
Poids suivant EPTA-Procédure 01:2014	kg	9,5

Bosch Power Tools

Déclaration de conformité

Nous déclarons sous notre propre responsabilité que le produit décrit sous « Caractéristiques techniques » est en tous points conforme aux exigences de la directive 2006/42/CE et ses modifications ultérieures.

Dossier technique (2006/42/CE) auprès de :
Robert Bosch Power Tools GmbH, PT/ETM9,
70538 Stuttgart, GERMANY

Henk Becker
Executive Vice President
Engineering

Helmut Heinzelmann
Head of Product Certification
PT/ETM9

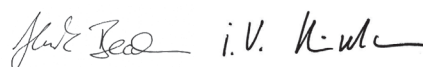

Robert Bosch Power Tools GmbH
70538 Stuttgart, GERMANY
Stuttgart, 01.01.2017

Montage

Montage du support de perçage

Montage de la colonne de forage

Amez la colonne de forage 4 en position verticale. Posez la vis inférieure 8 (voir figure sur la page des illustrations). Serrez à fond la vis inférieure 8 et la vis supérieure 5 avec une clé à fourche (ouverture 17 mm). Serrez à fond l'écrou de serrage 11 avec une clé à fourche (ouverture 24 mm).

Manivelle à croisillon

Vissez les trois bras de la manivelle 1 jusqu'en butée dans le moyeu du croisillon.

La manivelle à croisillon 1 sert de manivelle d'avance lors du forage.

Pour les travaux de forage, montez la manivelle à croisillon jusqu'en butée sur le pignon d'avance 12, à gauche ou à droite en fonction des besoins. Pour démonter la manivelle à croisillon, tirez-la vigoureusement à vous.

Arrêt d'avance avec blocage de sécurité

Avant la première mise en service, vissez le blocage de sécurité 13 dans le trou taraudé libre situé en dessous du pignon d'avance 12.

Avant tout travail sur le support de forage, au cours des pauses de travail ainsi que lors des périodes de non-utilisation, verrouillez le dispositif d'avance. À cet effet, tournez le blocage de sécurité 13.

Pour le forage, desserrez le blocage de sécurité 13 suffisamment pour pouvoir tourner la manivelle à croisillon sans effort 1. Dans le même temps, maintenez fermement la manivelle à croisillon pour prévenir tout glissement brusque de l'appareil de forage.

Montage de la perceuse diamanté (voir figure A)

Retirez la poignée supplémentaire de votre appareil de forage (voir notice d'utilisation de l'appareil de forage).

Assurez-vous que le blocage de sécurité 13 soit bien serré.

1 609 92A 3A3 | (19.8.16)

16 | Français

Desserrez la vis 2 sur la fixation d'outil au moyen d'une clé à fourche (ouverture 13 mm). Montez l'appareil de forage dans la fixation d'outil 3 avec le collet de broche en avant, par le haut, jusqu'en butée.

Tournez l'appareil de forage dans la fixation d'outil, de sorte que tous les interrupteurs soient aisément accessibles et que le raccordement pour aspiration des poussières/refroidissement à eau de l'appareil de forage n'entrave pas l'opération de forage. Serrez la vis 2 avec la clé à fourche (ouverture 13 mm).

Pour le forage, insérez la manivelle à croisillon 1 à droite ou à gauche au-dessus du pignon d'avance 12.

► **Contrôlez que la perceuse est fermement fixée dans le logement de l'appareil.**

Procédez dans l'ordre inverse pour retirer l'appareil de forage du support de perçage.

Fixation du support de perçage

Note : Fixez le support de perçage de sorte qu'il n'y ait pas de jeu. Ceci empêche le blocage de la couronne de perçage et de par là, le détachement d'un segment.

Fixez le support de forage à l'emplacement du trou de forage prévu, avec une cheville ou au moyen du kit de dépression, selon les caractéristiques de la surface à forer.

Positionner le support de perçage avant de le fixer

Marquez le centre du trou de forage sur la surface à forer. Marquez les cotes extérieures de la couronne de forage que vous souhaitez utiliser, en prenant le centre du trou de forage comme repère central.

Fixez le support de forage (avec l'appareil de forage en place) avec une cheville ou au moyen du kit de dépression, de sorte que la couronne de forage montée coïncide avec les marquages effectués.

Fixation à l'aide d'une cheville (voir figure B)

Pour fixer le support de perçage à l'aide d'une cheville (accessoire) dans un mur en pierre ou en béton, percez un trou de fixation séparé.

Distance trou de cheville – Centre du trou de perçage prévu

optimum	210 mm
possible	200 – 300 mm

Les dimensions suivantes s'appliquent pour le trou de perçage :

	Diamètre	Profondeur
Maçonnerie	20 mm	85 mm
Béton	16 mm	50 mm

Montez une cheville à béton à corps d'écartement ou une cheville à maçonnerie 16. Vissez la broche à serrage rapide 17 dans la cheville.

Montez le support de perçage ainsi qu'une rondelle et vissez-les à l'aide d'un écrou papillon 18. Serrez l'écrou-papillon après avoir fait le nivellement (voir « Nivellement ») à l'aide d'une clé à fourche (ouverture 27 mm).

Fixation avec vide (accessoire)

Pour fixer le support de forage par dépression, vous nécessitez une pompe à vide du commerce et un kit de dépression Bosch (accessoire).

La pompe à vide doit satisfaire aux exigences minimum suivantes :

Débit volumique :	6 m ³ /h
Dépression minimum :	80 % (-800 mbar)

Si le support de forage doit être fixé par dépression, la surface du sol ou du mur doit être plane et lisse. Une fixation par dépression sur crépi ou maçonnerie n'est pas autorisée.

Après avoir raccordé le kit de dépression, posez les vis de nivellement 6 sur la surface à forer, de sorte que le support de forage se trouve bien stable et d'aplomb, le joint d'étanchéité étant légèrement détendu. Le support de forage repose sur le joint d'étanchéité sans le comprimer.

Effectuez le raccordement de la pompe à vide et du kit de dépression Bosch conformément aux notices d'utilisation de ces deux équipements.

► **Respecter scrupuleusement les instructions de sécurité ainsi que les indications de travail de la pompe à vide et du set à vide !**

Nivellement (non pas pour la fixation avec vide)

Tournez chacune des vis de nivellement 6 dans un sens ou dans l'autre, jusqu'à ce que le niveau à bulle 14 sur l'appareil de forage (pour montage vertical) ou que le niveau à bulle 15 sur l'appareil de forage (pour montage horizontal) indique un alignement exact.

Fixez le support de forage avec une cheville.

Fonctionnement

► **Retirer la fiche de la prise de courant avant d'effectuer des réglages sur l'appareil ou de changer les accessoires.** Une mise en route involontaire est une cause courante d'accident.

► **Resserrez toutes les vis après tout réglage sur le support de perçage.**

Modification de l'angle de perçage

Desserrez la vis inférieure 8 du réglage de l'angle de forage avec une clé à fourche (ouverture 17 mm) et retirez-la.

Desserrez la vis supérieure 5 avec une clé à fourche (ouverture 17 mm).

Desserrez l'écrou de serrage 11 avec une clé à fourche (ouverture 24 mm). Réglez le support de forage à l'angle de forage requis.

Resserrez l'écrou de serrage 11 avec la clé à fourche. Serrez à fond la vis supérieure 5 avec une clé à fourche (ouverture 17 mm).

► **Le support de forage ne doit être utilisé qu'après serrage à fond de l'écrou de serrage 11 et de la vis 5 du réglage de l'angle de forage.**

Après le forage, ramenez la colonne de forage 4 en position verticale (angle de forage de 0°) en procédant dans l'ordre inverse des opérations. A cet effet, vous devez remettre en place la vis inférieure 8 et la serrer à fond avec une clé à fourche (ouverture 17 mm).

Aspiration d'eau

Récupérez au moyen d'un collecteur d'eau et d'un aspirateur pour solides et liquides (accessoires) l'eau s'écoulant du trou de forage lors des travaux de forage à eau.

Le collecteur d'eau (voir « Accessoires », page 17) est conçu pour être utilisé avec le support de forage diamant GCR 180 et l'appareil de forage diamant GDB 180 WE.

Montage du collecteur d'eau (voir figure C)

Découpez dans le couvercle d'étanchéité une ouverture correspondant au diamètre de forage.

Engager le ressort de serrage 19 jusqu'en butée dans la fente située entre l'embase 9 et la colonne de forage 4. Assurez-vous que la partie coudée du ressort de serrage soit dirigée vers le bas.

Placez le collecteur d'eau dans la position voulue et placez le ressort de serrage sur les points d'appui, sur le collecteur d'eau. (Les pattes situées aux extrémités du ressort de serrage permettent de tirer le ressort vers le haut.)

Sous l'action de la force de serrage du ressort, le collecteur d'eau et son joint sont comprimés sur le support de fixation, prévenant, en liaison avec l'aspirateur pour solides et liquides raccordé, tout écoulement d'eau.

Instructions d'utilisation

► **Pour effectuer des travaux de perçage, respectez les instructions d'utilisation de votre perceuse diamantée.**

Pour le forage, desserrez le blocage de sécurité 13 suffisamment pour pouvoir tourner la manivelle à croisillon sans effort 1. Dans le même temps, maintenez fermement la manivelle à croisillon pour prévenir tout glissement brusque de l'appareil de forage.

Actionnez la manivelle à croisillon 1 pour abaisser l'appareil de forage jusqu'à la profondeur de forage souhaitée.

Ensuite, remettez-la jusqu'à ce que la couronne de perçage soit complètement visible.

Pour garantir la course de forage maximale possible, vous devez retirer les débris de forage dès qu'ils remplissent la couronne de forage. Engagez ensuite de nouveau la couronne de forage dans le trou et poursuivez le forage jusqu'à la profondeur maximale.

Entretien et Service Après-Vente

Nettoyage et entretien

Maintenez toujours propre la crémaillère 10 ainsi que les surfaces de guidage de la colonne 4.

Réajustement des guides coulissants (voir figure D)

Les guides coulissants 20 peuvent s'user au fil du temps, causant l'apparition de jeu entre les guides coulissants et la colonne de forage. Pour éliminer ce jeu, vous devez réajuster les guides coulissants.

Desserrez les dix écrous hexagonaux 21 avec une clé à fourche (ouverture 13 mm).

Serrez ensuite uniformément les axes filetés 22 jusqu'à minimisation du jeu.

Resserrez les dix écrous hexagonaux 21.

Les guides coulissants ne doivent être remplacés que lorsque la couche de glissement (couleur rouge) est usée. Tel est le cas lorsque la couleur rouge a disparu et que le matériau support apparaît. Il est conseillé de confier le remplacement à un point de service après-vente agréé pour outillage électroportatif Bosch.

Accessoires

Collecteur d'eau (GCR 180) 2 608 550 621

Couvercle d'étanchéité pour le collecteur d'eau (GCR 180) 2 608 550 624

Kit de fixation :

– pour béton 2 608 002 000

– pour maçonnerie 2 607 000 745

Lot de chevilles pour béton 2 608 002 001

Set à vide 2 608 550 623

Joint d'étanchéité en caoutchouc pour kit de dépression (GCR 180) 2 608 550 625

Aspirateur pour solides et pour liquides GAS 35 M AFC

Aspirateur pour solides et pour liquides GAS 55 M AFC

Service Après-Vente et Assistance

Notre Service Après-Vente répond à vos questions concernant la réparation et l'entretien de votre produit et les pièces de rechange. Vous trouverez des vues éclatées ainsi que des informations concernant les pièces de rechange également sous :

www.bosch-pt.com

Les conseillers techniques et assistants Bosch sont à votre disposition pour répondre à vos questions concernant nos produits et leurs accessoires.

Pour toute demande de renseignement ou commande de pièces de rechange, nous précisons impérativement le numéro d'article à dix chiffres du support de perçage indiqué sur la plaque signalétique.

France

Passez votre commande de pièces détachées directement en ligne sur notre site www.bosch-pt.fr.

Vous êtes un utilisateur, contactez :

Le Service Clientèle Bosch Outillage Electroportatif

Tel. : 0811 360122

(coût d'une communication locale)

Fax : (01) 49454767

E-Mail : contact.outillage-electroportatif@fr.bosch.com

18 | Español

Vous êtes un revendeur, contactez :
 Robert Bosch (France) S. A. S.
 Service Après-Vente Electroportatif
 126, rue de Stalingrad
 93705 DRANCY Cédex
 Tel. : (01) 43119006
 Fax : (01) 43119033
 E-Mail : sav.outillage-electroportatif@fr.bosch.com

Belgique, Luxembourg

Tel. : +32 2 588 0589
 Fax : +32 2 588 0595
 E-Mail : outillage.gereedschap@be.bosch.com

Suisse

Passez votre commande de pièces détachées directement en ligne sur notre site www.bosch-pt.com/ch/fr.

Tel. : (044) 8471512
 Fax : (044) 8471552
 E-Mail : Aftersales.Service@de.bosch.com

Vous trouverez des informations détaillées sur le forage diamant sur le site www.bosch-diamond.com.

Élimination des déchets

Les supports de perçage ainsi que leurs accessoires et emballages, doivent pouvoir suivre chacun une voie de recyclage appropriée.

Sous réserve de modifications.

**Español****Instrucciones de seguridad**

⚠ ADVERTENCIA Lea todas las indicaciones de seguridad e instrucciones suministradas con este soporte de taladrar y con la taladradora.

En caso de no atenerse a las indicaciones de seguridad e instrucciones, ello puede ocasionar una descarga eléctrica, un incendio y/o lesión grave.

Guarde todas las indicaciones de seguridad e instrucciones para posibles consultas futuras.

- ▶ **Saque el enchufe de la red antes de realizar un ajuste en el aparato o al cambiar accesorios.** La puesta en marcha accidental de una taladradora puede ser causa de un accidente.
- ▶ **Antes de acoplar a él la taladradora, ensamble correctamente el soporte de taladrar.** Un ensamble correcto es importante para conseguir un funcionamiento perfecto.
- ▶ **Antes de utilizarla, sujete firmemente la taladradora al soporte de taladrar.** Podría perder el control sobre la taladradora si ésta no va correctamente sujeta al soporte de taladrar.

- ▶ **Fije el soporte de taladrar sobre una superficie firme y plana.** Si el soporte de taladrar se desplaza sobre la base o tambalea, no es posible guiar uniformemente ni de forma segura la taladradora.
- ▶ **Mantenga el cable de conexión de la taladradora alejado del área de trabajo.** Los cables de red dañados o enredados pueden provocar una descarga eléctrica.
- ▶ **Cuide el soporte de taladrar con esmero. Controle si funcionan correctamente, sin atascarse, las partes móviles del aparato, y si existen partes rotas o deterioradas que pudieran afectar al funcionamiento del soporte de taladrar. Haga reparar estas piezas defectuosas antes de volver a utilizar el soporte de taladrar.** Muchos de los accidentes se deben a aparatos con un mantenimiento deficiente.
- ▶ **Únicamente haga reparar su soporte de taladrar por un profesional, empleando exclusivamente piezas de reemplazo originales.** Solamente así se mantiene la seguridad del aparato.
- ▶ **¡Atégase estrictamente a las instrucciones de seguridad y operación de la taladradora y de los útiles y accesorios utilizados!**
- ▶ **No sobrecargue el soporte de taladrar ni lo emplee como escalera o andamio.** Si Ud. sobrecarga o se sube al soporte de taladrar puede ocurrir que éste llegue a caerse.
- ▶ **Mantenga limpio y bien iluminado su puesto de trabajo.** El desorden o una iluminación deficiente en las áreas de trabajo pueden provocar accidentes.
- ▶ **Retire las herramientas de ajuste o llaves fijas antes de conectar el aparato.** Una herramienta de ajuste o llave fija colocada en una pieza giratoria del aparato puede producir lesiones.
- ▶ **Evite posturas desacomodadas. Trabaje sobre una base firme y mantenga el equilibrio en todo momento.** Ello le permitirá controlar mejor la herramienta eléctrica en caso de presentarse una situación inesperada.
- ▶ **Guarde los soportes de taladrar fuera del alcance de los niños. No permita la utilización del aparato a aquellas personas que no estén familiarizadas con su uso o que no hayan leído estas instrucciones.** Puede resultar peligrosa la utilización de aparatos por personas inexpertas.
- ▶ **Antes de realizar cualquier trabajo en el soporte de taladrar o en la taladradora, en las pausas de trabajo así como en caso de desuso, asegure el soporte de taladrar apretando firmemente el freno 13 contra movimiento involuntario.**
- ▶ **La herramienta eléctrica solamente se debe utilizar en redes de corriente con conductor protector y debidamente dimensionadas.**
- ▶ **Fije el soporte de taladrar mediante tacos o vacío (accesorio), para evitar un vuelco involuntario del soporte de taladrar con la taladradora para útiles diamantados y corona perforadora montada.**

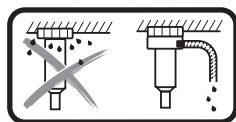

En el caso del taladrado en el techo debe recogerse el agua saliente. Para ello, coloque la herramienta eléctrica en un soporte de taladrar y monte un anillo colector de agua (véase "Montaje del anillo colector de agua", página 21).

- ▶ Preste atención a que las mangueras de agua, las piezas de unión así como el anillo colector de agua (accesorio) se encuentren en perfecto estado. Cambie las piezas dañadas o desgastadas antes del siguiente uso. La salida de agua de piezas de la herramienta eléctrica aumentan el riesgo de una descarga eléctrica.
- ▶ Observe las normas nacionales e internacionales vigentes.

Descripción y prestaciones del producto



Lea íntegramente estas advertencias de peligro e instrucciones. En caso de no atenerse a las advertencias de peligro e instrucciones siguientes, ello puede ocasionar una descarga eléctrica, un incendio y/o lesión grave.

Despliegue y mantenga abierta la solapa con la imagen del soporte de taladrar mientras lee las instrucciones de servicio.

Utilización reglamentaria

El soporte de taladrar con diamantes está destinado para el alojamiento de la taladradora para útiles diamantados Bosch GDB 180 WE. No se deben colocar otros aparatos.

El soporte de taladrar con diamantes se puede aplicar con la ayuda de un taco en el piso y en la pared así como en el techo.

El soporte de taladrar con diamantes se puede aplicar con la ayuda de vacío (accesorio) en el piso o (con un seguro adicional) en la pared. No es admisible una fijación sobre la cabeza (en el techo).

Componentes principales

La numeración de los componentes está referida a la imagen del soporte de taladrar en la página ilustrada.

- 1 Torniquete
- 2 Tornillo en alojamiento del aparato
- 3 Alojamiento de aparato
- 4 Columna
- 5 Tornillo superior de la regulación del ángulo de perforación
- 6 Tornillo de nivelación
- 7 Anillo colector de agua*
- 8 Tornillo inferior de la regulación del ángulo de perforación
- 9 Placa base
- 10 Cremallera

- 11 Tuerca tensora de la regulación del ángulo de perforación
- 12 Piñón de avance
- 13 Freno de bloqueo
- 14 Nivel de burbuja para nivelado vertical (GDB 180 WE)
- 15 Nivel de burbuja para nivelado horizontal (GDB 180 WE)
- 16 Taco para muros/taco para hormigón*
- 17 Espárrago de fijación rápida*
- 18 Tuerca de mariposa*
- 19 Resorte tensor del anillo colector de agua*
- 20 Deslizaderas
- 21 Tuerca hexagonal de las deslizaderas (10 unidades)
- 22 Perno roscado de las deslizaderas (10 unidades)

*Los accesorios descritos e ilustrados no corresponden al material que se adjunta de serie. La gama completa de accesorios opcionales se detalla en nuestro programa de accesorios.

Datos técnicos

Soporte especial para taladrar		GCR 180
Nº de artículo		3 601 A90 100
Dimensiones		
- Altura	mm	767
- Anchura	mm	205
- Profundidad	mm	423,5
Diámetro interior del alojamiento del aparato		
	mm	60
Medidas de corona perforadora máx.		
- Diámetro	mm	180
- Diámetro con anillo colector de agua	mm	132
- Longitud	mm	530
Carrera de perforación, máx.	mm	514
Longitud de trabajo máx.	mm	455
Peso según EPTA-Procedure 01:2014		
	kg	9,5

Declaración de conformidad

Declaramos bajo nuestra exclusiva responsabilidad, que el producto descrito en los "datos técnicos" cumple con todas las disposiciones correspondientes de la directiva 2006/42/CE inclusive sus modificaciones.

Expediente técnico (2006/42/CE) en:
Robert Bosch Power Tools GmbH, PT/ETM9,
70538 Stuttgart, GERMANY

Henk Becker Helmut Heinzelmann
Executive Vice President Head of Product Certification
Engineering PT/ETM9

Robert Bosch Power Tools GmbH
70538 Stuttgart, GERMANY
Stuttgart, 01.01.2017

20 | Español

Montaje

Montaje del soporte de taladrar

Poner en pie la columna de taladrar

Coloque la columna de taladrar 4 en la posición vertical. Coloque el tornillo inferior 8 (véase la ilustración en la página de gráficos). Apriete firmemente el tornillo inferior 8 y el tornillo superior 5 con una llave de boca (entrecaras de 17 mm). Apriete firmemente la tuerca tensora 1.1 con una llave de boca (entrecaras de 24 mm).

Torniquete

Atornille los tres mangos del torniquete 1 hasta el tope en el cubo central del torniquete.

El torniquete 1 sirve como manivela de avance al taladrar.

Para taladrar, desplace el torniquete según la necesidad, a la izquierda o a la derecha, hasta el tope sobre el piñón de avance 12. Para quitar el torniquete, retírelo con fuerza.

Retención de avance con freno de bloqueo

Antes de la primera puesta en servicio, atornille el freno de bloqueo 13 en el orificio roscado libre debajo del piñón de avance 12.

Bloquee el avance para todos los trabajos en el soporte de taladrar, en las pausas de trabajo así como en caso del desuso. Gire para ello el freno de bloqueo 13.

Para el taladrado, suelte el freno de bloqueo 13, hasta que se deje mover fácilmente el torniquete 1. Retenga en ello el torniquete, para evitar un deslizamiento incontrolado hacia abajo de la taladradora.

Utilización de la taladradora para útiles diamantados (ver figura A)

Retire la empuñadura adicional de su taladradora (véanse las instrucciones de servicio de la taladradora).

Preste atención, a que se encuentre apretado el freno de bloqueo 13.

Suelte el tornillo 2 en el alojamiento de aparato con una llave de boca (entrecaras de 13 mm). Coloque la taladradora con el cuello de sujeción desde arriba hasta el tope en el alojamiento de aparato 3.

Gire la taladradora en el alojamiento de aparato, de modo que todos los interruptores queden fácilmente accesibles y el empalme de la aspiración de polvo/refrigeración por agua de la taladradora no moleste el proceso de taladrado. Apriete firmemente el tornillo 2 con una llave de boca (entrecaras de 13 mm).

Para el proceso de taladrado, desplace el torniquete 1, a la izquierda o a la derecha, sobre el piñón de avance 12.

► Verifique la sujeción firme de la taladradora en el alojamiento de aparato.

Proceda en orden inverso en la extracción de la taladradora del soporte de taladrar.

Sujeción del soporte de taladrar

Observación: Sujete firmemente el soporte de taladrar, sin holgura. Con ello se evita que se agarrote y se dañe la corona perforadora.

Según el tipo y la naturaleza del suelo, fije el soporte de taladrar con un taco o vacío en el orificio a taladrar.

Posicionamiento del soporte de taladrar antes de su sujeción

Marque el centro de la perforación prevista en el suelo. Marque las medidas exteriores de la corona perforadora, con la cual desea taladrar, con el centro de la perforación prevista como centro.

Fije el soporte de taladrar (con la taladradora colocada) con un taco o vacío, de modo que la corona perforadora montada coincida con las medidas marcadas.

Sujeción con tacos (ver figura B)

Para la sujeción del soporte de taladrar con tacos (accesorio especial) en muros de ladrillo u hormigón deberá realizarse un taladro adicional.

Separación del taladro del taco – Centro de la perforación prevista

óptima	210 mm
posible	200 – 300 mm

El taladro para el taco deberá tener las siguientes medidas:

	Diámetro	Profundidad
Ladrillo	20 mm	85 mm
Hormigón	16 mm	50 mm

Coloque un taco para hormigón con calce o un taco para muros 16. Atornille el husillo de sujeción rápida 17 en el taco.

Coloque el soporte de taladrar, inserte una arandela, y enrosque la tuerca de mariposa 18. Apriete la tuerca de mariposa después de la nivelación (ver "Nivelación") con una llave fija (entrecaras 27 mm).

Sujeción por vacío (accesorio especial)

Para la fijación del soporte de taladrar con vacío, necesita una bomba de vacío común y un juego de vacío Bosch (accesorio). La bomba de vacío debe cumplir los siguientes requisitos mínimos:

Caudal volumétrico:	6 m ³ /h
Vacío mínimo:	80 % (-800 mbar)

Para la fijación con vacío, el suelo debe tener una estructura lisa y plana. La aplicación sobre enlucido o muros no está permitida.

Una vez que se ha establecido la unión por vacío, asentar los tornillos de nivelación 6 ligeramente sobre el suelo, para que el soporte de taladrar tenga un asiento rígido y la junta anular quede levemente descomprimida. En caso contrario, el soporte de taladrar queda asentado en forma muy blanda sobre la junta anular.

Para la conexión de la bomba de vacío y el juego de vacío Bosch, lea y observe las instrucciones de servicio correspondientes.

► **¡Atenerse estrictamente a las instrucciones de seguridad y operación de la bomba de vacío y del juego para sujeción por vacío utilizados!**

Nivelación (no aplicable en la sujeción por vacío)

Gire los tornillos de nivelación 6 en forma individual hacia adentro o afuera, hasta que el nivel 14 en la taladradora (con montaje vertical) o el nivel 15 en la taladradora (con montaje horizontal) quede exactamente alineado.

Fije ahora el soporte de taladrar firmemente con la fijación de taco.

Operación

► **Saque el enchufe de la red antes de realizar un ajuste en el aparato o al cambiar accesorios.** La puesta en marcha accidental de una taladradora puede ser causa de un accidente.

► **Apriete firmemente de nuevo todos los tornillos tras cada regulación en el soporte de taladrar.**

Modificación del ángulo de perforación

Suelte el tornillo inferior 8 de la regulación del ángulo de perforación con una llave de boca (entretecas de 17 mm) y quítelo.

Suelte el tornillo superior 5 con una llave de boca (entretecas de 17 mm).

Suelte la tuerca tensora 11 con una llave de boca (entretecas de 24 mm). Coloque el soporte de taladrar en el ángulo de perforación deseado.

Apriete de nuevo firmemente la tuerca tensora 11 con la llave de boca. Apriete firmemente el tornillo superior 5 con una llave de boca (entretecas de 17 mm).

► **El soporte de taladrar se puede aplicar recién una vez que se han apretado firmemente la tuerca tensora 11 y el tornillo 5 de la regulación del ángulo.**

Tras el taladrado, coloque la columna de taladrar 4 en orden inverso nuevamente en la posición vertical (ángulo de perforación de 0°). Para ello, coloque de nuevo el tornillo inferior 8 y apriételo firmemente con la llave de boca (entretecas de 17 mm).

Aspiración de agua

Para recoger el agua saliente del taladro en el taladrado en húmedo, se necesita un anillo colector de agua y una aspiradora en húmedo y seco (ambos accesorios).

El anillo colector de agua (véase "Accesorios especiales", página 21) se ha previsto para la utilización con el soporte de taladrar con diamantes GCR 180 y la taladradora para útiles diamantados GDB 180 WE.

Montaje del anillo colector de agua (ver figura C)

Corte una abertura para el diámetro de taladrado deseado en la tapa estanqueizante.

Desplace el resorte tensor 19 hasta el tope en el intersticio entre la placa base 9 y la columna de taladrar 4. Preste atención, a que la parte acodada del resorte tensor señale hacia abajo.

Lleve el anillo colector de agua a su posición y coloque el resorte tensor en los puntos de apoyo del anillo colector de agua. (Las lengüetas en los extremos del resorte tensor sirven para tirar el resorte tensor hacia arriba.)

En virtud de la fuerza de aplicación del resorte se oprime el anillo colector de agua con su junta sobre el suelo y así se evita, junto con el vacío de la aspiradora en húmedo y seco, la salida de agua.

Instrucciones para la operación

► **Al taladrar observe las instrucciones de servicio de la taladradora para útiles diamantados empleada.**

Para el taladrado, suelte el freno de bloqueo 13, hasta que se deje mover fácilmente el torniquete 1. Retenga en ello el torniquete, para evitar un deslizamiento incontrolado hacia abajo de la taladradora.

Girando el torniquete 1, baje la taladradora hasta la profundidad de perforación deseada.

A continuación, gírelo en sentido contrario hasta lograr sacar del todo la corona perforadora.

A fin de alcanzar la longitud de trabajo máxima posible, debe retirar el núcleo de perforación apenas llene completamente la corona perforadora. Luego inserte de nuevo la corona perforadora en el orificio taladrado y siga perforando hasta la profundidad máxima.

Mantenimiento y servicio

Mantenimiento y limpieza

Mantenga siempre limpias la cremallera 10 y las superficies de deslizamiento de la columna 4.

Reajustar las deslizaderas (ver figura D)

En el transcurso del tiempo pueden desgastarse las deslizaderas 20 y se produce un juego entre las deslizaderas y la columna de taladrar. Para eliminar este juego, deben reajustarse las deslizaderas.

Suelte todas las diez tuercas hexagonales 21 con una llave de boca (entretecas de 13 mm).

A continuación, apriete uniformemente los pernos roscados 22, hasta minimizar el juego.

Apriete de nuevo firmemente todas las diez tuercas hexagonales 21.

Un cambio de las deslizaderas es recién necesario, cuando se ha desgastado la capa de deslizamiento (color rojo). Éste es el caso, cuando ha desaparecido el color rojo y queda al descubierto el material portador. Se recomienda, dejar realizar el cambio por un servicio postventa autorizado para herramientas eléctricas Bosch.

Accesorios especiales

Anillo colector de agua (GCR 180) 2 608 550 621

Tapa estanqueizante para anillo colector de agua (GCR 180) 2 608 550 624

Juego de fijación:

– para hormigón 2 608 002 000
– para muros 2 607 000 745

22 | Português

Juego de tacos para hormigón 2 608 002 001
 Juego para sujeción por vacío 2 608 550 623
 Goma estanqueizante para juego
 de vacío (GCR 180) 2 608 550 625
 Aspiradora en húmedo y seco GAS 35 M AFC
 Aspiradora en húmedo y seco GAS 55 M AFC

Servicio técnico y atención al cliente

El servicio técnico le asesorará en las consultas que pueda Ud. tener sobre la reparación y mantenimiento de su producto, así como sobre piezas de recambio. Los dibujos de despiece e informaciones sobre las piezas de recambio los podrá obtener también en internet bajo:

www.bosch-pt.com

Nuestro equipo de asesores técnicos le orientará gustosamente en cuanto a la adquisición, aplicación y ajuste de los productos y accesorios.

Para cualquier consulta o pedido de piezas de repuesto es imprescindible indicar el nº de artículo de 10 dígitos que figura en la placa de características del soporte de taladrar.

España

Robert Bosch Espana S.L.U.
 Departamento de ventas Herramientas Eléctricas
 C/Hermanos García Noblejas, 19
 28037 Madrid

Para efectuar su pedido online de recambios o pedir la recogida para la reparación de su máquina, entre en la página www.herramientasbosch.net.

Tel. Asesoramiento al cliente: 902 531 553
 Fax: 902 531554

Venezuela

Robert Bosch S.A.
 Final Calle Vargas. Edf. Centro Berimer P.B.
 Boleíta Norte
 Caracas 107
 Tel.: (0212) 2074511

México

Robert Bosch S. de R.L. de C.V.
 Calle Robert Bosch No. 405 C.P. 50071
 Zona Industrial, Toluca - Estado de México
 Tel. Interior: (01) 800 627 1286
 Tel. D.F.: 52843062
 E-Mail: arturo.fernandez@mx.bosch.com

Argentina

Robert Bosch Argentina S.A.
 Av. Córdoba 5160
 C1414BAW Ciudad Autónoma de Buenos Aires
 Atención al Cliente
 Tel.: (0810) 5552020
 E-Mail: herramientas.bosch@ar.bosch.com

Perú

Robert Bosch S.A.C.
 Av. Primavera 781, Urb. Chacarilla, San Borja (Edificio Aldo)
 Buzón Postal Lima 41 - Lima
 Tel.: (01) 2190332

Chile

Robert Bosch S.A.
 Calle El Cacique
 0258 Providencia – Santiago
 Tel.: (02) 2405 5500

Más informaciones sobre la perforación con útiles diamantados las encuentra en internet bajo

www.bosch-diamond.com.

Eliminación

Se recomienda someter el soporte de taladrar, los accesorios y embalajes a un proceso de recuperación que respete el medio ambiente.

Reservado el derecho de modificación.

Português**Indicações de segurança**

⚠ ATENÇÃO **Leia todas as indicações e instruções de segurança que foram fornecidas com a coluna de furar ou com o berbequim.** O desrespeito das instruções de segurança pode causar choque eléctrico, incêndios e/ou graves lesões.

Guardar todas as indicações de segurança e as instruções para futuras consultas.

- ▶ **Puxar a ficha da tomada antes de executar ajustes no aparelho ou de substituir acessórios.** O arranque involuntário do berbequim é a causa de alguns acidentes.
- ▶ **Antes de montar o berbequim é necessário montar correctamente a coluna de furar.** A montagem correcta é importante para garantir um funcionamento impecável.
- ▶ **Fixar firmemente o berbequim na coluna de furar antes de utilizá-lo.** Se o berbequim se deslocar na coluna de furar, o utente poderá perder o controlo sobre a ferramenta.
- ▶ **Fixar a coluna de furar sobre uma superfície firme e plana.** Se for possível deslocar ou balançar a coluna de furar, o berbequim não poderá ser conduzido de maneira uniforme.
- ▶ **Manter o cabo de rede do berbequim afastado da área de trabalho.** Cabos danificados ou emaranhados aumentam o risco de um choque eléctrico.
- ▶ **Tratar a coluna de furar com cuidado. Controlar se as partes móveis do aparelho estão em perfeito estado de funcionamento e não emperram, se há peças quebradas ou danificadas que possam prejudicar o funcionamento da coluna de furar. Permitir que peças danificadas sejam reparadas antes de utilizar a coluna de furar.** Muitos acidentes têm como causa, a manutenção insuficiente dos aparelhos.
- ▶ **Só permita que a coluna de furar seja reparada por pessoal especializado e qualificado e só com peças de reposição originais.** Desta forma é assegurada a segurança do aparelho.

- ▶ **É imprescindível seguir as indicações de segurança e de trabalho do berbequim introduzido, das ferramentas de trabalho e dos acessórios utilizados!**
- ▶ **Não sobrecarregar a coluna de furar e não utilizá-la como escada de mão nem como andaime.** Se sobrecarregar ou se subir na coluna de furar, poderá ser que o centro de gravidade se desloque para cima e que a coluna de furar tombe.
- ▶ **Mantenha a sua área de trabalho sempre limpa e bem iluminada.** Desordem ou áreas de trabalho insuficientemente iluminadas podem levar a acidentes.
- ▶ **Remover ferramentas de ajuste ou chaves de porcas antes de ligar o aparelho.** Uma ferramenta ou chave que se encontre numa parte de aparelho em movimento pode levar a lesões.
- ▶ **Evitar uma posição anormal do corpo. Mantenha uma posição firme e mantenha sempre o equilíbrio.** Desta forma é mais fácil controlar a ferramenta eléctrica em situações imprevistas.
- ▶ **Guardar colunas de furar, que não estão sendo utilizadas, fora do alcance de crianças. Não permita que pessoas que não estejam familiarizadas com o aparelho ou que não tenham lido estas instruções, utilizem o aparelho.** Aparelhos são perigosos se forem utilizados por pessoas inespertas.
- ▶ **Antes de todos os trabalhos na coluna de furar ou no berbequim, em pausas no trabalho, assim como em caso de não utilização, proteja a coluna de furar accionando o travão de bloqueio 13 contra movimentos inadvertidos.**
- ▶ **A ferramenta eléctrica só pode ser ligada a redes eléctricas com condutor de protecção e dimensionamento suficiente.**
- ▶ **Fixe sempre a coluna de furar mediante buchas ou vácuo (Acessórios) para evitar um tombamento inadvertido da coluna de furar com o berbequim de diamante e a coroa de perfuração colocados.**

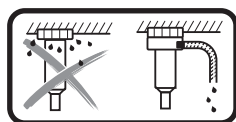

Ao furar a húmido acima do nível da cabeça é necessário apanhar a água que vai saindo. Para tal, coloque a ferramenta eléctrica numa coluna de furar e monte um

anel colector de água (ver "Montagem do anel colector de água", página 25).

- ▶ **Certifique-se de que as mangueiras de transporte de água, as peças de união e também o anel colector de água (Acessórios) se encontram em estado impecável. Substitua as peças danificadas ou desgastadas antes da próxima utilização.** A saída de água de peças da ferramenta eléctrica aumenta o risco de um choque eléctrico.
- ▶ **Respeite as normas nacionais e internacionais aplicáveis.**

Descrição do produto e da potência



Devem ser lidas todas as indicações de advertência e todas as instruções. O desrespeito das advertências e instruções apresentadas abaixo pode causar choque eléctrico, incêndio e/ou graves lesões.

Abra a página de esquemas contendo a apresentação da coluna de furar, e deixe esta página aberta enquanto estiver lendo as instruções de serviço.

Utilização conforme as disposições

A coluna de furar de diamante destina-se ao suporte do berbequim de diamante Bosch GDB 180 WE. Não podem ser utilizadas outras ferramentas na coluna.

A coluna de furar de diamante pode ser fixada ao solo, à parede ou acima do nível da cabeça através de uma bucha.

A coluna de furar de diamante pode ser fixada ao solo ou à parede (com um meio de fixação adicional) mediante vácuo (Acessórios). Não é permitida uma fixação acima do nível da cabeça.

Componentes ilustrados

A numeração dos componentes ilustrados refere-se à apresentação da coluna de furar na página de esquemas.

- 1 Torniquete
- 2 Parafuso na admissão do aparelho
- 3 Admissão do aparelho
- 4 Coluna de furar
- 5 Parafuso superior do deslocamento do ângulo de perfuração
- 6 Parafuso de nivelamento
- 7 Anel colector de água*
- 8 Parafuso inferior do deslocamento do ângulo de perfuração
- 9 Placa de base
- 10 Cremalheira
- 11 Porca de aperto do deslocamento do ângulo de perfuração
- 12 Pinhão de avanço
- 13 Travão de bloqueio
- 14 Nível de bolha para o alinhamento vertical (GDB 180 WE)
- 15 Nível de bolha para o alinhamento horizontal (GDB 180 WE)
- 16 Bucha para alvenaria/bucha para betão*
- 17 Veio de aperto rápido*
- 18 Porca de orelhas*
- 19 Mola tensora do anel colector de água*
- 20 Guias deslizantes
- 21 Porca sextavada das guias deslizantes (10 unidades)
- 22 Cavilha roscada das guias deslizantes (10 unidades)

*Acessórios apresentados ou descritos não pertencem ao volume de fornecimento padrão. Todos os acessórios encontram-se no nosso programa de acessórios.

24 | Português

Dados técnicos

Coluna de furar para berbequins de diamante		GCR 180
Nº do produto		3 601 A90 100
Dimensões		
– Altura	mm	767
– Largura	mm	205
– Profundidade	mm	423,5
Diâmetro da admissão do aparelho	mm	60
Dimensões máx. da coroa de perfuração		
– Diâmetro	mm	180
– Diâmetro com anel colector de água	mm	132
– Comprimento	mm	530
Máx. curso de perfuração	mm	514
Comprimento útil máx.	mm	455
Peso conforme EPTA-Procedure 01:2014	kg	9,5

Declaração de conformidade 

Declaramos sob nossa única responsabilidade que o produto descrito nos “Dados técnicos” está em conformidade com todas as disposições pertinentes da Directiva 2006/42/CE, incluindo as respectivas alterações.

Processo técnico (2006/42/CE) em:
Robert Bosch Power Tools GmbH, PT/ETM9,
70538 Stuttgart, GERMANY

Henk Becker Helmut Heinzelmann
Executive Vice President Head of Product Certification
Engineering PT/ETM9

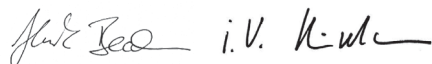

Robert Bosch Power Tools GmbH
70538 Stuttgart, GERMANY
Stuttgart, 01.01.2017

Montagem**Montar a coluna de furar****Erguer a coluna de furar**

Coloque a coluna de furar **4** na posição vertical. Coloque o parafuso inferior **8** (ver figura na página com a imagem). Aperte bem o parafuso inferior **8** e o parafuso superior **5** com uma chave de forqueta (largura da chave 17 mm). Aperte bem a porca de aperto **11** com uma chave de forqueta (largura da chave 24 mm).

Torniquete

Enrosque as três alavancas do torniquete **1** no cubo central do torniquete até ao limite.

O torniquete **1** funciona como manivela de avanço ao perfurar.

Para perfurar, desloque o torniquete para a esquerda ou para a direita, conforme necessário, sobre o pinhão de avanço **12** até ao limite. Para remover o torniquete, puxe-o para fora com força.

Imobilização do avanço com o travão de bloqueio

Antes da primeira colocação em funcionamento, aparafuse o travão de bloqueio **13** no furo roscado livre sob o pinhão de avanço **12**.

A imobilização do avanço é necessária para todos os trabalhos na coluna de furar, em pausas no trabalho, assim como em períodos de não utilização. Para tal, aperte o travão de bloqueio **13**.

Para perfurar, desaperte o travão de bloqueio **13** o suficiente para que o torniquete **1** se possa mover ligeiramente. Ao fazê-lo, segure o torniquete para evitar o deslize e queda descontrolados do berbequim.

Colocar o berbequim de diamante (veja figura A)

Remova o punho adicional do seu berbequim (ver manual de instruções do berbequim).

Certifique-se de que o travão de bloqueio **13** está accionado.

Desaperte o parafuso **2** na admissão do aparelho com uma chave de forqueta (largura da chave 13 mm). Coloque o berbequim com o colar de aperto de cima para baixo na admissão do aparelho **3** até ao limite.

Rode o berbequim na admissão do aparelho de modo a que todos os interruptores fiquem bem acessíveis e a ligação da aspiração de pó/refrigeração de água no berbequim não impeçam o trabalho de perfuração. Aperte o parafuso **2** com a chave de forqueta (largura da chave 13 mm).

Para o processo de perfuração, desloque o torniquete **1** para a direita ou para a esquerda sobre o pinhão de avanço **12**.

► Controlar a posição firme do berbequim na admissão de aparelhos.

Proceda pela ordem inversa para remover o berbequim da coluna de furar.

Fixar a coluna de furar

Nota: Fixar a coluna de furar sem que haja folga. Assim evita-se que a coroa de perfuração emperre e que o segmento seja arrancado.

Consoante o tipo e a natureza da base, fixe a coluna de furar no orifício planeado mediante uma bucha ou vácuo.

Posicionar a coluna de furar antes da fixação

Assinale o centro do orifício desejado na base. Marque a medida exterior da coroa de perfuração com a qual pretende perfurar, com o centro do orifício como ponto central.

Fixe a coluna de furar (com o berbequim colocado) mediante uma bucha ou vácuo, de modo a que a coroa de perfuração montada coincida com as medidas assinaladas.

Fixação com buchas (veja figura B)

Para fixar a coluna de furar com bucha (acessório) em alvenaria ou betão, deverá fazer um furo de fixação separado.

Distância do furo da bucha – Centro do orifício planeado

otimizado	210 mm
possível	200–300 mm

Para o furo da bucha valem as seguintes medidas:

	Diâmetro	Profundidade
Muramentos	20 mm	85 mm
Betão	16 mm	50 mm

Coloque uma bucha para betão com cunha expansível ou uma bucha para alvenaria 16. Enrosque o veio de aperto rápido 17 na bucha.

Aplicar a coluna de furar, assim como uma arruela plana e aparafusar com uma porca de orelhas 18. Apertar a porca de orelhas após o nivelamento (veja "Nivelar") com uma chave de forqueta (largura da chave 27 mm).

Fixação com vácuo (acessório)

Para a fixação da coluna de furar com vácuo é necessária uma bomba de vácuo convencional e um conjunto de vácuo Bosch (Acessórios).

A bomba de vácuo tem de cumprir os seguintes requisitos mínimos:

Débito volúmico:	6 m ³ /h
Vácuo mínimo:	80 % (-800 mbar)

Para a fixação com vácuo é preciso que a base seja lisa e plana. Não está prevista a utilização em reboco ou alvenaria.

Depois de estabelecida a ligação por vácuo, disponha os parafusos de nivelamento 6 levemente na base, para que a coluna de furar assente firmemente e a junta vedante afrouxe ligeiramente. Caso contrário, a coluna de furar assenta com pouca firmeza na junta vedante.

Para a ligação da bomba de vácuo e do conjunto de vácuo Bosch, leia e respeite os respectivos manuais de instruções.

► **É imprescindível seguir as indicações de segurança e de trabalho da bomba de vácuo e do conjunto de vácuo!**

Nivelar (não para fixação com vácuo)

Aperte ou desaperte os parafusos de nivelamento 6 individualmente de modo a que o nível de bolha 14 no berbequim (em caso de montagem vertical) ou o nível de bolha 15 no berbequim (em caso de montagem horizontal) fique exactamente alinhado.

Agora, fixe bem a coluna de furar mediante fixação com buchas de madeira.

Funcionamento

- **Puxar a ficha da tomada antes de executar ajustes no aparelho ou de substituir acessórios.** O arranque involuntário do berbequim é a causa de alguns acidentes.
- **Aperte bem todos os parafusos após cada deslocamento da coluna de furar.**

Alterar o ângulo de perfuração

Desaperte o parafuso inferior 8 do deslocamento do ângulo de perfuração com uma chave de forqueta (largura da chave 17 mm) e remova-o.

Desaperte o parafuso superior 5 com uma chave de forqueta (largura da chave 17 mm).

Desaperte a porca de aperto 11 com uma chave de forqueta (largura da chave 24 mm). Posicione a coluna de furar no ângulo de perfuração desejado.

Aperte novamente a porca de aperto 11 com a chave de forqueta. Aperte o parafuso superior 5 com uma chave de forqueta (largura da chave 17 mm).

► **A coluna de furar só pode ser usada se a porca de aperto 11 e o parafuso 5 do deslocamento angular já estiverem novamente apertados.**

Depois de perfurar, volte a colocar a coluna de furar 4 na posição vertical pela ordem inversa (ângulo de perfuração de 0°). Para tal, é necessário voltar a colocar o parafuso inferior 8 e apertar com uma chave de forqueta (largura da chave 17 mm).

Aspiração de água

Para recolher a água que vai saindo do furo ao furar a húmido é necessário um anel colector de água e um aspirador universal (ver Acessórios).

O anel colector de água (ver "Acessórios", página 26) destina-se à utilização com a coluna de furar de diamante GCR 180 e o berbequim de diamante GDB 180 WE.

Montagem do anel colector de água (veja figura C)

Corte uma abertura na tampa de vedação para o diâmetro de perfuração desejado.

Desloque a mola tensora 19 até ao limite na fenda entre a placa base 9 e a coluna de furar 4. Certifique-se de que a parte angulada da mola tensora fica virada para baixo.

Coloque o anel colector de água em posição e posicione a mola tensora nos pontos de apoio no anel colector de água. (As linguetas nas extremidades da mola tensora servem para puxar a mola tensora para cima.)

Através da força de aperto da mola, o anel colector de água é pressionado contra a base com a respectiva vedação e, juntamente com o vácuo do aspirador universal, previne a saída de água.

Indicações de trabalho

► **Para furar, deverá respeitar as instruções de serviço do seu berbequim de diamante.**

Para perfurar, desaperte o travão de bloqueio 13 o suficiente para que o torniquete 1 se possa mover ligeiramente. Ao fazê-lo, segure o torniquete para evitar o deslize e queda descontrolados do berbequim.

Usando o torniquete 1, rode o berbequim para baixo até este alcançar a profundidade de perfuração desejada.

Em seguida, deverá girar de volta, até a coroa de perfuração estar completamente visível.

26 | Italiano

Para alcançar o máximo comprimento de trabalho possível, é necessário remover o núcleo da broca assim que a coroa de perfuração esteja totalmente preenchida. Volte então a introduzir a coroa de perfuração no orifício e perfure até à profundidade máxima.

Manutenção e serviço

Manutenção e limpeza

Sempre manter limpas a cremalheira **10** e as superfícies de guia da coluna de furar **4**.

Reajustar as guias deslizantes (veja figura D)

Com o passar do tempo, as guias deslizantes **20** podem desgastar-se, surgindo folgas entre as guias deslizantes e a coluna de furar. Para eliminar essa folga, é necessário reajustar as guias deslizantes.

Desaperte as dez porcas sextavadas **21** com uma chave de forqueta (largura da chave 13 mm).

Em seguida, aperte uniformemente as cavilhas roscadas **22** até que a folga seja minimizada.

Volte a apertar as dez porcas sextavadas **21**.

Só é necessária uma substituição das guias deslizantes se a camada deslizante (cor vermelha) estiver desgastada. É esse o caso quando a cor vermelha tiver desaparecido e o material de suporte aparecer. Recomenda-se que a substituição seja realizada por um posto de assistência técnica autorizado para ferramentas eléctricas Bosch.

Acessórios

Anel colector de água (GCR 180)	2 608 550 621
Tampa de vedação para anel colector de água (GCR 180)	2 608 550 624
Conjunto de fixação:	
– para betão	2 608 002 000
– para alvenaria	2 607 000 745
Conjunto de buchas para betão	2 608 002 001
Conjunto de vácuo	2 608 550 623
Borracha de vedação para conjunto de vácuo (GCR 180)	2 608 550 625
Aspirador universal GAS 35 M AFC	
Aspirador universal GAS 55 M AFC	

Serviço pós-venda e consultoria de aplicação

O serviço pós-venda responde às suas perguntas a respeito de serviços de reparação e de manutenção do seu produto, assim como das peças sobressalentes. Desenhos explodidos e informações sobre peças sobressalentes encontram-se em: **www.bosch-pt.com**

A nossa equipa de consultoria de aplicação Bosch esclarecem com prazer todas as suas dúvidas a respeito da compra, aplicação e ajuste dos produtos e acessórios.

Para todas as questões e encomendas de peças sobressalentes é imprescindível indicar o número de produto de 10 dígitos como consta na placa de características da coluna de furar.

Portugal

Robert Bosch LDA
Avenida Infante D. Henrique
Lotes 2E – 3E
1800 Lisboa
Para efectuar o seu pedido online de peças entre na página www.ferramentasbosch.com.
Tel.: 21 8500000
Fax: 21 8511096

Brasil

Robert Bosch Ltda.
Caixa postal 1195
13065-900 Campinas
Tel.: (0800) 7045446
www.bosch.com.br/contacto

Para mais informações sobre furar com diamante, consulte o site **www.bosch-diamond.com**.

Eliminação

Colunas de furar, acessórios e embalagens devem ser dispostos para reciclagem da matéria prima de forma ecológica.

Sob reserva de alterações.

Italiano

Norme di sicurezza

⚠️ AVVERTENZA Leggere tutte le avvertenze di pericolo e le istruzioni operative che sono state fornite con il supporto a colonna o con il trapano elettrico. In caso di mancato rispetto delle avvertenze di pericolo e delle istruzioni operative si potrà creare il pericolo di scosse elettriche, incendi e/o incidenti gravi.

Conservare tutte le avvertenze di pericolo e le istruzioni operative per ogni esigenza futura.

- ▶ **Estrarre sempre la spina dalla presa della corrente prima di procedere ad operazioni di regolazione sull'apparecchio oppure prima di sostituire parti accessorie.** Accensione involontaria di trapani elettrici è la causa di diversi incidenti.
- ▶ **Prima del montaggio del trapano elettrico, installare correttamente il supporto a colonna.** Un assemblaggio corretto è importante per poter garantirne un perfetto funzionamento.
- ▶ **Prima di utilizzarlo, fissare il trapano elettrico saldamente al supporto a colonna.** Se il trapano elettrico scivola nel supporto a colonna si può avere una pericolosa perdita del controllo.
- ▶ **Fissare il supporto a colonna su una superficie resistente e piana.** Se il supporto a colonna può scivolare o traballare non è possibile condurre in modo uniforme e sicuro il trapano elettrico.

- ▶ **Tenere il cavo di collegamento del trapano elettrico sempre lontano dal campo operativo.** I cavi danneggiati o aggrovigliati aumentano il rischio d'insorgenza di scosse elettriche.
- ▶ **Curare il supporto a colonna in dotazione adoperando sempre la dovuta attenzione. Accertarsi che le parti mobili dell'apparecchiatura funzionino perfettamente, che non s'inceppino e che non ci siano pezzi rotti o danneggiati al punto da limitare la funzione del supporto a colonna stesso. Prima d'impiegare il supporto a colonna, far riparare le parti danneggiate.** Molti incidenti sono provocati dal fatto che gli utensili non vengono sottoposti a sufficienti interventi di manutenzione.
- ▶ **Fare riparare il supporto a colonna solo ed esclusivamente da personale specializzato e solo impiegando pezzi di ricambio originali.** In tale maniera potrà essere salvaguardata la sicurezza dell'elettro-utensile.
- ▶ **Attenersi rigorosamente alle indicazioni operative e di sicurezza relative al trapano elettrico utilizzato ed anche a quelle relative ad accessori usati per lavori specifici ed ad accessori in genere!**
- ▶ **Non sovraccaricare il supporto a colonna e non utilizzarlo come scala o impalcatura.** Il sovraccarico o la salita sul supporto a colonna può comportare lo spostamento verso l'alto del baricentro del supporto a colonna con conseguente ribaltamento dello stesso.
- ▶ **Tenere la postazione di lavoro sempre pulita e ben illuminata.** Il disordine oppure zone della postazione di lavoro non illuminate possono essere causa di incidenti.
- ▶ **Togliere gli attrezzi di regolazione o la chiave inglese prima di mettere in azione la macchina.** Un attrezzo oppure una chiave che si trovi in una parte rotante dell'utensile può provocare seri incidenti.
- ▶ **Evitare una posizione operativa anomala. Avere cura di mettersi in posizione sicura e di mantenere l'equilibrio.** In questo modo è possibile poter controllare meglio l'elettro-utensile quando si presentano situazioni inaspettate.
- ▶ **Quando il supporto a colonna non viene utilizzato, conservarlo al di fuori del raggio di accesso di bambini. Non fare usare l'utensile a persone che non siano abituate ad usarlo o che non abbiano letto le presenti istruzioni.** Le macchine diventano pericolose quando vengono utilizzate da persone non dotate di sufficiente esperienza.
- ▶ **Prima di eseguire qualsiasi lavoro sul supporto a colonna o sul trapano, durante le pause di lavoro o in caso di inattività bloccare il supporto a colonna mediante il freno di arresto 13 per impedirne movimenti accidentali.**
- ▶ **L'elettro-utensile deve essere azionato solamente se collegato a reti elettriche provviste di conduttore di terra e sufficientemente dimensionate.**
- ▶ **Fissare sempre il supporto a colonna per mezzo di tasselli o mediante dispositivo a depressione (accessorio), al fine di evitare un ribaltamento accidentale del supporto a colonna stesso con il trapano carotatore e la corona a forare inseriti.**

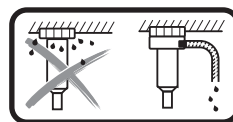

In caso di foratura a umido sopra testa occorre raccogliere l'acqua che fuoriesce. A questo scopo, posizionare l'elettro-utensile su un supporto a colonna e

montare un apposito dispositivo di recupero dell'acqua (vedere «Montaggio del dispositivo di recupero dell'acqua», pagina 29).

- ▶ **Accertarsi che i tubi flessibili per l'acqua, gli elementi di raccordo e il dispositivo di recupero dell'acqua (accessori) siano in condizioni regolari. Sostituire le parti eventualmente danneggiate o usurate prima dell'utilizzo successivo.** La fuoriuscita d'acqua da parti dell'elettro-utensile aumenta il rischio di folgorazione.
- ▶ **Attenersi alle norme valide a livello nazionale e internazionale.**

Descrizione del prodotto e caratteristiche



Leggere tutte le avvertenze di pericolo e le istruzioni operative. In caso di mancato rispetto delle avvertenze di pericolo e delle istruzioni operative si potrà creare il pericolo di scosse elettriche, incendi e/o incidenti gravi.

Aprire la pagina con l'illustrazione del supporto a colonna e lasciare aperto questo lato durante la lettura delle istruzioni d'uso.

Uso conforme alle norme

Il supporto a colonna per foratura al diamante andrà impiegato per alloggiare il trapano carotatore Bosch GDB 180 WE. Non è consentito l'utilizzo con altri utensili.

Il supporto a colonna per foratura al diamante può essere fissato al pavimento o alla parete per mezzo di un tassello, nonché sopra testa.

Il supporto a colonna per foratura al diamante può essere fissato, mediante dispositivo a depressione (accessorio) al pavimento, oppure (con l'ausilio di una sicurezza supplementare) può essere montato a parete. Il fissaggio sopra testa non è consentito.

Componenti illustrati

La numerazione dei componenti si riferisce all'illustrazione del supporto a colonna che si trova sulla pagina con la rappresentazione grafica.

- 1 Volantino a crociera
- 2 Vite all'attacco della macchina
- 3 Punto di montaggio della macchina
- 4 Colonna del trapano
- 5 Vite superiore della regolazione angolo di foratura
- 6 Vite di livellamento
- 7 Dispositivo di recupero dell'acqua*
- 8 Vite inferiore della regolazione angolo di foratura
- 9 Piastra di base

28 | Italiano

- 10 Cremagliera
- 11 Dado di serraggio della regolazione angolo di foratura
- 12 Pignone di avanzamento
- 13 Freno di arresto
- 14 Livella per mettere a livello in senso verticale (GDB 180 WE)
- 15 Livella per mettere a livello in senso orizzontale (GDB 180 WE)
- 16 Tassello da muratura/tassello da calcestruzzo*
- 17 Mandrino a serraggio rapido*
- 18 Dado ad alette*
- 19 Molla tenditrice del dispositivo di recupero dell'acqua*
- 20 Guide di scorrimento
- 21 Dadi esagonali delle guide di scorrimento (10 pz.)
- 22 Spina filettata delle guide di scorrimento (10 pz.)

*L'accessorio illustrato oppure descritto non è compreso nel volume di fornitura standard. L'accessorio completo è contenuto nel nostro programma accessori.

Dati tecnici

Supporto a colonna per trapano carotatore		GCR 180
Codice prodotto		3 601 A90 100
Misure		
- Altezza	mm	767
- Larghezza	mm	205
- Profondità	mm	423,5
Diametro del punto di montaggio della macchina	mm	60
Dimensioni max. corona a forare		
- Diametro	mm	180
- Diametro con dispositivo di recupero dell'acqua	mm	132
- Lunghezza	mm	530
Corsa di foratura max.	mm	514
Lunghezza di lavoro max.	mm	455
Peso in funzione della EPTA-Procedure 01:2014	kg	9,5

Dichiarazione di conformità 

Dichiariamo sotto la nostra piena responsabilità che il prodotto descritto nella sezione «Dati tecnici» è conforme a tutte le disposizioni pertinenti della Direttiva 2006/42/CE e relative modifiche.

Fascicolo tecnico (2006/42/CE) presso:
Robert Bosch Power Tools GmbH, PT/ETM9,
70538 Stuttgart, GERMANY

Henk Becker Helmut Heinzelmann
Executive Vice President Head of Product Certification
Engineering PT/ETM9

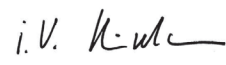
 i.v. 

Robert Bosch Power Tools GmbH
70538 Stuttgart, GERMANY
Stuttgart, 01.01.2017

1 609 92A 3A3 | (19.8.16)

Bosch Power Tools

Montaggio

Montaggio del supporto a colonna

Sistemazione della colonna del trapano

Portare la colonna del trapano **4** in posizione verticale. Inserire la vite inferiore **8** (vedere l'illustrazione nella pagina degli schemi grafici). Serrare la vite inferiore **8** e quella superiore **5** con una chiave fissa (ampiezza chiave 17 mm). Fissare il dado di serraggio **11** con una chiave fissa (ampiezza chiave 24 mm).

Volantino a crociera

Avvitare fino a battuta le tre barre d'impugnatura del volantino a crociera **1** nel mozzo centrale del volantino stesso.

Il volantino a crociera **1** funge da manovella di avanzamento per la foratura.

Per effettuare la foratura, spingere il volantino a crociera fino a battuta, verso sinistra o verso destra secondo necessità, sul pignone di avanzamento **12**. Per rimuovere il volantino a crociera, estrarlo con forza.

Blocco dell'avanzamento con il freno di arresto

Prima della messa in funzione iniziale, avvitare il freno di arresto **13** nel foro filettato libero sotto il pignone di avanzamento **12**.

Prima di eseguire qualsiasi lavoro sul supporto a colonna, durante le pause di lavoro o in caso di inattività bloccare l'avanzamento. A questo scopo, avvitare il freno di arresto **13**.

Per effettuare la foratura, allentare il freno di arresto **13** sino a quando il volantino a crociera **1** si possa muovere agevolmente. Durante tale fase, trattenere il volantino a crociera, per evitare che il trapano scivoli verso il basso in modo incontrollato.

Montaggio del trapano carotatore (vedi figura A)

Rimuovere l'impugnatura supplementare del trapano (vedere le istruzioni d'uso del trapano).

Accertarsi che il freno di arresto **13** sia serrato.

Allentare la vite **2** dell'attacco utensile con una chiave fissa (ampiezza chiave 13 mm). Inserire dall'alto il trapano fino a battuta, con il relativo collarino di fissaggio, nell'attacco utensile **3**.

Avvitare il trapano nell'attacco utensile in modo che tutti gli interruttori siano ben accessibili e che l'attacco dell'aspirazione della polvere/del raffreddamento acqua sul trapano stesso non ostacoli la foratura. Serrare la vite **2** con la chiave fissa (ampiezza chiave 13 mm).

Per effettuare la foratura, spingere il volantino a crociera **1** verso destra o verso sinistra sul pignone di avanzamento **12**.

► Controllare la stabilità della posizione del trapano elettrico nel punto di montaggio della macchina.

Nel prelevare il trapano dal supporto a colonna, procedere in sequenza inversa.

Fissaggio del supporto a colonna

Nota bene: Fissare il supporto a colonna in modo che non abbia gioco. In questo modo si evita che la corona a forare si blocchi provocando un distacco del segmento.

In base al tipo e alle caratteristiche del fondo, fissare il supporto a colonna, mediante tasselli o depressione, sul foro previsto.

Posizionare il supporto a colonna davanti al sistema di fissaggio

Contrassegnare sul fondo il centro del foro desiderato. Contrassegnare quindi le misure esterne della corona a forare che si intende utilizzare, adottando come centro il centro del foro. Fissare il supporto a colonna (con trapano inserito), mediante tasselli o depressione, in modo che la corona a forare montata coincida con le misure contrassegnate.

Fissaggio con tasselli (vedi figura B)

Per il fissaggio del supporto a colonna con tasselli (accessori opzionali), eseguire nel muro o nel cemento un apposito foro di fissaggio.

Distanza foro per tassello – Centro della foratura richiesta	
ottimale	210 mm
possibile	200 – 300 mm

Per il foro per tassello valgono le seguenti misure:

	Diametro	Profondità
Muratura	20 mm	85 mm
Calcestruzzo	16 mm	50 mm

Inserire un tassello da calcestruzzo con chiavetta ad espansione, oppure un tassello da muratura **16**. Avvitare l'asta filettata autoserrante **17** nel tassello.

Applicare il supporto a colonna ed una rondella di compensazione ed avvitare con il dado ad alette **18**. Una volta eseguita l'operazione di livellamento, stringere il dado ad alette (vedere «Livellamento») utilizzando una chiave fissa (misura 27 mm).

Fissaggio tramite vuoto (accessori)

Per il fissaggio a depressione del supporto a colonna occorrono una normale pompa a vuoto e un set per depressione Bosch (accessorio).

La pompa a vuoto dovrà adempiere ai seguenti requisiti minimi:

Portata volumetrica:	6 m ³ /h
Depressione minima:	80 % (-800 mbar)

Per il fissaggio a depressione, il fondo dovrà essere liscio e piano. L'impiego su intonaco o muratura non è consentito.

Una volta collegata la depressione, accostare leggermente le viti di livello **6** al fondo, in modo da irrigidire il supporto a colonna e a scaricare leggermente l'anello di tenuta. In caso contrario, il supporto a colonna sarà accostato molto debolmente all'anello di tenuta.

Per il collegamento della pompa a vuoto e del set per depressione Bosch, leggere e seguire le relative istruzioni d'uso.

► **Osservare scrupolosamente le indicazioni operative e di sicurezza relative al depressore ed al set per fissaggio tramite vuoto!**

Livellamento (non in caso di fissaggio tramite vuoto)

Avvitare o svitare le singole viti di livello **6** fino ad allineare esattamente la livella **14** sul trapano (in caso di montaggio in verticale), oppure la livella **15** sul trapano (in caso di montaggio in orizzontale).

Fissare ora saldamente il supporto a colonna mediante il fissaggio con tasselli.

Uso

► **Estrarre sempre la spina dalla presa della corrente prima di procedere ad operazioni di regolazione sull'apparecchio oppure prima di sostituire parti accessorie.**

Accensione involontaria di trapani elettrici è la causa di diversi incidenti.

► **Dopo ogni regolazione eseguita sul supporto a colonna, serrare nuovamente a fondo tutte le viti.**

Modifica dell'angolo di foratura

Allentare la vite inferiore **8** della regolazione angolo di foratura con una chiave fissa (ampiezza chiave 17 mm) e rimuovere la vite stessa.

Allentare la vite superiore **5** con una chiave fissa (ampiezza chiave 17 mm).

Allentare il dado di serraggio **11** con una chiave fissa (ampiezza chiave 24 mm). Regolare il supporto a colonna sull'angolo di foratura desiderato.

Fissare nuovamente il dado di serraggio **11** con la chiave fissa. Serrare la vite superiore **5** con una chiave fissa (ampiezza chiave 17 mm).

► **Il supporto a colonna si potrà inserire soltanto quando il dado di serraggio **11** e la vite **5** della regolazione angolo saranno nuovamente fissate.**

Dopo la foratura, procedendo in sequenza inversa, riportare la colonna del trapano **4** in posizione verticale (angolo di foratura 0°). A questo scopo, occorrerà reinserire la vite inferiore **8** e serrarla con una chiave fissa (ampiezza chiave 17 mm).

Aspirazione dell'acqua

In caso di foratura a umido, per raccogliere l'acqua che fuoriesce dal foro occorrerà un apposito dispositivo di recupero dell'acqua e un aspiratore a umido/a secco (entrambi accessori).

Il dispositivo di recupero dell'acqua (vedere «Accessori», pagina 30) è previsto per l'impiego con il supporto a colonna per foratura al diamante GCR 180 e il trapano carotatore GDB 180 WE.

Montaggio del dispositivo di recupero dell'acqua (vedi figura C)

Praticare nel coperchio a tenuta un'apertura per il diametro di foratura desiderato.

Spingere la molla tenditrice **19** fino a battuta nell'intaglio fra base **9** e colonna del trapano **4**. Accertarsi che la parte angolata della molla tenditrice sia rivolta in basso.

Portare in posizione il dispositivo di recupero dell'acqua e sistemare la molla tenditrice sui punti di appoggio del dispositivo di recupero dell'acqua (le linguette alle estremità della molla tenditrice vengono utilizzate per tenderla verso l'alto).

La forza di serraggio della molla spinge sul fondo il dispositivo di recupero dell'acqua con la relativa guarnizione, impedendo la fuoriuscita d'acqua mediante la depressione dell'aspiratore a umido/a secco.

30 | Nederlands

Indicazioni operative**► Per la foratura osservare le istruzioni per l'uso del trapano carotatore impiegato.**

Per effettuare la foratura, allentare il freno di arresto **13** sino a quando il volantino a crociera **1** si possa muovere agevolmente. Durante tale fase, trattenere il volantino a crociera, per evitare che il trapano scivoli verso il basso in modo incontrollato.

Agendo sul volantino a crociera **1**, abbassare il trapano fino alla profondità di foratura desiderata.

Una volta conclusa l'operazione, ruotare in senso inverso fino a rendere la corona a forare completamente visibile.

Per ottenere la massima lunghezza di lavoro possibile, la carota andrà rimossa non appena occupi interamente la corona a forare. Successivamente, reintrodurre la corona nel foro e forare fino alla profondità massima.

Manutenzione ed assistenza**Manutenzione e pulizia**

Tenere sempre perfettamente pulite la cremagliera **10** e le superfici di guida della colonna del trapano **4**.

Registrazione delle guide di scorrimento (vedi figura D)

Con il tempo è possibile che le guide di scorrimento **20** si usurino e che si crei un gioco fra le guide stesse e la colonna del trapano. Per eliminare tale gioco, le guide di scorrimento andranno registrate.

Allentare tutti e dieci i dadi esagonali **21** con una chiave fissa (ampiezza chiave 13 mm).

Serrare quindi uniformemente le spine filettate **22** fino a ridurre il gioco ad un valore minimo.

Serrare nuovamente tutti e dieci i dadi esagonali **21**.

Le guide di scorrimento andranno sostituite soltanto quando lo strato di scorrimento (colore rosso) sarà usurato. Ciò si può notare dalla scomparsa del colore rosso e dall'affiorare del materiale di supporto. Si raccomanda di far effettuare la sostituzione da un Centro Assistenza autorizzato per elettroutensili Bosch.

Accessori

Dispositivo di recupero dell'acqua (GCR 180)	2 608 550 621
Coperchio a tenuta per dispositivo di recupero dell'acqua (GCR 180)	2 608 550 624
Set di fissaggio:	
– per calcestruzzo	2 608 002 000
– per muratura	2 607 000 745
Set di tasselli calcestruzzo	2 608 002 001
Set per fissaggio tramite vuoto	2 608 550 623
Guarnizione in gomma per set da vuoto (GCR 180)	2 608 550 625
Aspiratore a umido/a secco GAS 35 M AFC	
Aspiratore a umido/a secco GAS 55 M AFC	

Assistenza clienti e consulenza impieghi

Il servizio di assistenza risponde alle Vostre domande relative alla riparazione ed alla manutenzione del Vostro prodotto nonché concernenti le parti di ricambio. Disegni in vista esplosa ed informazioni relative alle parti di ricambio sono consultabili anche sul sito:

www.bosch-pt.com

Il team Bosch che si occupa della consulenza impieghi vi aiuterà in caso di domande relative ai nostri prodotti ed ai loro accessori.

Per ogni tipo di richiesta o di ordinazione di pezzi di ricambio, è indispensabile comunicare sempre il codice prodotto a dieci cifre riportato sulla targhetta di fabbricazione del supporto a colonna.

Italia

Officina Elettroutensili
Robert Bosch S.p.A.
Corso Europa, ang. Via Trieste 20
20020 LAINATE (MI)
Tel.: (02) 3696 2663
Fax: (02) 3696 2662
Fax: (02) 3696 8677
E-Mail: officina.elettroutensili@it.bosch.com

Svizzera

Sul sito www.bosch-pt.com/ch/it è possibile ordinare direttamente on-line i ricambi.

Tel.: (044) 8471513
Fax: (044) 8471553
E-Mail: Aftersales.Service@de.bosch.com

Ulteriori informazioni sulla foratura al diamante sono disponibili all'indirizzo www.bosch-diamond.com.

Smaltimento

Avviare ad un riciclaggio rispettoso dell'ambiente il supporto a colonna, gli accessori dismessi e gli imballaggi.

Con ogni riserva di modifiche tecniche.

Nederlands**Veiligheidsvoorschriften**

⚠ WAARSCHUWING Lees alle veiligheidsvoorschriften en aanwijzingen die bij de boorstandaard en de boormachine geleverd zijn. Als de veiligheidsvoorschriften en aanwijzingen niet in acht worden genomen, kan dit een elektrische schok, brand of ernstig letsel tot gevolg hebben.

Bewaar alle veiligheidsvoorschriften en aanwijzingen voor de toekomst.

► **Trek de stekker uit het stopcontact voordat u het gereedschap instelt of toebehoren wisselt.** Onbedoeld starten van boormachines is de oorzaak van sommige ongevallen.

- ▶ **Bouw de boorstandaard correct op voordat u de boormachine monteert.** Een correcte montage is belangrijk om de juiste werking te waarborgen.
- ▶ **Bevestig de boormachine zeker op de boorstandaard voordat u de boormachine gebruikt.** Uitglijden van de boormachine in de boorstandaard kan tot verlies van de controle leiden.
- ▶ **Bevestig de boorstandaard op een stabiel en egaal oppervlak.** Als de boorstandaard kan uitglijden of wankel staat, kan de boormachine niet gelijkmatig en veilig worden geleid.
- ▶ **Houd de aansluitkabel van de boormachine uit de buurt van de plaats waar u werkt.** Beschadigde of in de war geraakte kabels vergroten het risico van een elektrische schok.
- ▶ **Verzorg de boorstandaard zorgvuldig. Controleer of bewegende delen van het gereedschap correct functioneren en niet vastklemmen en of onderdelen zodanig gebroken of beschadigd zijn dat de werking van de boorstandaard nadelig wordt beïnvloed. Laat beschadigde delen repareren voordat u de boorstandaard gebruikt.** Veel ongevallen hebben hun oorzaak in slecht onderhouden gereedschappen.
- ▶ **Laat de boorstandaard alleen repareren door gekwalificeerd, vakkundig personeel en alleen met originele vervangingsonderdelen.** Daarmee wordt gewaarborgd dat de veiligheid van het gereedschap in stand blijft.
- ▶ **Neem de veiligheids- en werkvoorschriften voor de gebruikte boormachine, de inzetgereedschappen en het toebehoren strikt in acht.**
- ▶ **Overbelast de boorstandaard niet en gebruik deze niet als ladder of steiger.** Overbelasting of staan op de boorstandaard kan ertoe leiden dat het zwaartepunt van de boorstandaard naar boven verschuift en deze omvalt.
- ▶ **Houd uw werkomgeving schoon en goed verlicht.** Een rommelige of onverlichte werkomgeving kan tot ongevallen leiden.
- ▶ **Verwijder instelgereedschappen of schroefsleutels voordat u het gereedschap inschakelt.** Een instelgereedschap of sleutel in een draaiend deel van het gereedschap kan tot verwondingen leiden.
- ▶ **Voorkom een ongewone lichaamshouding. Zorg ervoor dat u stevig staat en steeds in evenwicht blijft.** Daardoor kunt u het elektrische gereedschap in onverwachte situaties beter onder controle houden.
- ▶ **Bewaar een niet-gebruikte boorstandaard buiten bereik van kinderen. Laat het gereedschap niet gebruiken door personen die er niet mee vertrouwd zijn en deze aanwijzingen niet hebben gelezen.** Gereedschappen zijn gevaarlijk wanneer deze door onervaren personen worden gebruikt.
- ▶ **Beveilig voor alle werkzaamheden aan boorstandaard of boormachine, in werkpauses alsook bij niet-gebruik de boorstandaard door vastdraaien van de vastzetrem 13 tegen onbedoeld bewegen.**
- ▶ **Het elektrische gereedschap mag alleen aan stroomnetten met aarddraad en voldoende dimensionering gebruikt worden.**

- ▶ **Bevestig de boorstandaard altijd met pluggen of vacuüm (accessoire) om het per ongeluk kantelen van de boorstandaard bij ingezette diamantboormachine en boorkroon te verhinderen.**

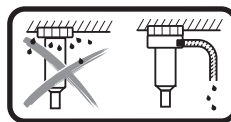

Bij het bovenhands nat boren moet het water opgevangen worden. Plaats hiervoor het elektrische gereedschap in een boorstandaard en monteer een watervangring (zie „Montage van de watervangring”, pagina 33).

- ▶ **Zorg ervoor dat watervoerende slangen, verbindingdelen alsook de watervangring (accessoire) in perfecte staat zijn. Vervang beschadigde of versleten delen voor het volgende gebruik.** Het lekken van water uit delen van het elektrische gereedschap verhoogt de kans op een elektrische schok.
- ▶ **Neem de geldende nationale en internationale normen in acht.**

Product- en vermogensbeschrijving



Lees alle veiligheidswaarschuwingen en alle voorschriften. Als de waarschuwingen en voorschriften niet worden opgevolgd, kan dit een elektrische schok, brand of ernstig letsel tot gevolg hebben.

Vouw de uitvouwbare pagina met de afbeelding van de boorstandaard open en laat deze pagina opengevouwen terwijl u de gebruiksaanwijzing leest.

Gebruik volgens bestemming

De diamantboorstandaard is voor de opname van de Bosch diamantboormachine GDB 180 WE bedoeld. Andere toestellen mogen niet ingezet worden.

De diamantboorstandaard kan met behulp van een plug aan de grond of aan de muur aangebracht, alsook boven het hoofd bevestigd worden.

De diamantboorstandaard kan met behulp van vacuüm (accessoire) aan de grond of (met een bijkomende beveiliging) aan de muur aangebracht worden. Een bevestiging boven lichaamshoogte is niet toegestaan.

Afgebeelde componenten

De componenten zijn genummerd zoals op de afbeelding van de boorstandaard op de pagina met afbeeldingen.

- 1 Draaikruis
- 2 Schroef op de machineopname
- 3 Machineopname
- 4 Boorkolom
- 5 Bovenste schroef van de boorhoekverstelling
- 6 Nivelleerschroef
- 7 Watervangring*
- 8 Onderste schroef van de boorhoekverstelling
- 9 Bodemplaat

32 | Nederlands

- 10 Tandheugel
- 11 Spanmoer van de boorhoekverstelling
- 12 Voedingsrondsel
- 13 Vastzetrem
- 14 Libel voor verticaal uitrichten (GDB 180 WE)
- 15 Libel voor horizontaal uitrichten (GDB 180 WE)
- 16 Metselwerkplug/betonplug*
- 17 Snelspanspil*
- 18 Vleugelmoer*
- 19 Spanveer van de watervangring*
- 20 Glijgeleidingen
- 21 Zeskantmoer van de glijgeleidingen (10 stuks)
- 22 Draadpen van de glijgeleidingen (10 stuks)

* Niet elk afgebeeld en beschreven toebehoren wordt standaard meegeleverd. Het volledige toebehoren vindt u in ons toebehorenprogramma.

Technische gegevens

Diamantboorstandaard		GCR 180
Productnummer		3 601 A90 100
Afmetingen		
- Hoogte	mm	767
- Breedte	mm	205
- Diepte	mm	423,5
Diameter machineopname	mm	60
Afmetingen boorkroon max.		
- Diameter	mm	180
- Diameter met watervangring	mm	132
- Lengte	mm	530
Boorslag max.	mm	514
Werk lengte max.	mm	455
Gewicht volgens EPTA-Procedure 01:2014	kg	9,5

Conformiteitsverklaring 

We verklaren op onze verantwoordelijkheid dat het onder „Technische gegevens” beschreven product aan alle desbetreffende bepalingen van de richtlijn 2006/42/EG inclusief de wijzigingen ervan voldoet.

Technisch dossier (2006/42/EG) bij:
Robert Bosch Power Tools GmbH, PT/ETM9,
70538 Stuttgart, GERMANY

Henk Becker Helmut Heinzelmann
Executive Vice President Head of Product Certification
Engineering PT/ETM9

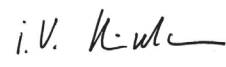
 i.v. 

Robert Bosch Power Tools GmbH
70538 Stuttgart, GERMANY
Stuttgart, 01.01.2017

Montage**Boorstandaard monteren****Boorkolom oprichten**

Breng de boorkolom **4** in verticale positie. Plaats de onderste schroef **8** (zie afbeelding op de pagina met afbeeldingen). Draai de onderste schroef **8** en de bovenste schroef **5** met een steeksleutel (sleutelwijdte 17 mm) vast. Draai de spanmoer **11** met een steeksleutel (sleutelwijdte 24 mm) vast.

Draaikruis

Schroef de drie greepstangen van het draaikruis **1** tot aan de aanslag in de middennaaf van het draaikruis.

Het draaikruis **1** dient als voedingskruk bij het boren.

Om te boren schuift u het draaikruis indien nodig links of rechts tot aan de aanslag op het voedingsrondsel **12**. Om het draaikruis af te nemen, trekt u het er krachtig af.

Voedingsvergrendeling met vastzetrem

Schroef vóór de eerste ingebruikneming de vastzetrem **13** in de vrije draadboring onder het voedingsrondsel **12**.

Vergrendel de voeding voor alle werkzaamheden aan de boorstandaard, bij werkpauses en bij niet-gebruik. Draai hiervoor de vastzetrem **13** aan.

Los om te boren de vastzetrem **13** zodanig dat het draaikruis **1** licht bewogen kan worden. Houd hierbij het draaikruis vast om het ongecontroleerd wegglijden van de boormachine te verhinderen.

Diamantboormachine in de standaard bevestigen (zie afbeelding A)

Verwijder de extra greep van uw boormachine (zie gebruiksaanwijzing van de boormachine).

Zorg ervoor dat de vastzetrem **13** aangetrokken is.

Maak de schroef **2** aan de toestelopname met een steeksleutel (sleutelwijdte 13 mm) los. Plaats de boormachine met de spanhals van boven tot aan de aanslag in de toestelopname **3**.

Draai de boormachine in de toestelopname, zodat alle schakelaars goed bereikbaar zijn en de aansluiting van de stofafzuiging/waterkoeling aan de boormachine de boorbewerking niet hindert. Draai de schroef **2** met de steeksleutel (sleutelwijdte 13 mm) vast.

Schuif het draaikruis **1** voor de boorbewerking rechts of links op het voedingsrondsel **12**.

► **Controleer of de boormachine stevig in de machineopname vastzit.**

Ga bij het uitnemen van de boormachine uit de boorstandaard in de omgekeerde volgorde te werk.

Boorstandaard bevestigen

Opmerking: Bevestig de boorstandaard zonder speling. Zo voorkomt u het vastklemmen van de boorkroon en het als gevolg daarvan afbreken van segmenten.

Bevestig afhankelijk van het soort en de gesteldheid van de ondergrond de boorstandaard met plug of vacuüm aan het geplande boorgat.

Boorstandaard voor de bevestiging positioneren

Teken het gewenste boorgatmidden aan de ondergrond af. Markeer de buitenafmetingen van de boorkroon waarmee u wilt boren, met het boorgatmidden als centrum.

Bevestig de boorstandaard (met ingezette boormachine) zodanig met plug of vacuüm dat de gemonteerde boorkroon met de afgetekende afmetingen gelijk ligt.

Bevestiging met pluggen (zie afbeelding B)

Boor een apart bevestigingsgat voor de bevestiging van de boorstandaard met pluggen (toebehoren) in metselwerk of beton.

Afstand pluggat – Midden van het geplande boorgat

Optimaal	210 mm
Mogelijk	200–300 mm

Voor het pluggat gelden de volgende maten:

	Diameter	Diepte
Metselwerk	20 mm	85 mm
Beton	16 mm	50 mm

Breng een betonplug met spreidwijdte van een metselwerkplug **16** aan. Schroef de snelspanspil **17** in de plug.

Plaats de boorstandaard en een onderlegring erop en schroef deze met de vleugelmoer **18** vast. Draai de vleugelmoer na het waterpas stellen (zie „Waterpas stellen“) met een steeksleutel (sleutelwijdte 27 mm) vast.

Bevestiging door middel van een vacuüm (toebehoren)

Voor de bevestiging van de boorstandaard met vacuüm hebt u een courante vacuümpomp en een Bosch-vacuümset (accessoire) nodig.

De vacuümpomp moet aan de volgende minimumvereisten voldoen:

Volumestroom:	6 m ³ /h
Vacuüm minstens:	80 % (-800 mbar)

Voor de bevestiging met vacuüm moet de ondergrond glad en effen zijn. Het gebruik op pleister of metselwerk is niet toegestaan.

Plaats, nadat de vacuümverbinding tot stand is gebracht, de niveleerschroeven **6** licht op de ondergrond zodat de boorstandaard vastzit en de afdichtingsring een beetje ontspant. Anders zit de boorstandaard heel zacht op de afdichtingsring.

Voor de aansluiting van vacuümpomp en Bosch-vacuümset dient u de gebruiksaanwijzingen te lezen en in acht te nemen.

- **Neem de veiligheids- en werkvoorschriften voor de vacuümpomp en vacuümset strikt in acht.**

Waterpas stellen (niet bij bevestiging door middel van een vacuüm)

Draai de niveleerschroeven **6** afzonderlijk zo ver in of uit tot de waterpas **14** aan de boormachine (bij verticale montage) of de waterpas **15** aan de boormachine (bij horizontale montage) exact uitgelijnd is.

Bevestig nu de boorstandaard vast met plugbevestiging.

Gebruik

- **Trek de stekker uit het stopcontact voordat u het gereedschap instelt of toebehoren wisselt.** Onbedoeld starten van boormachines is de oorzaak van sommige ongevallen.

- **Draai na elke verstelling aan de boorstandaard alle schroeven opnieuw vast.**

Boorhoek wijzigen

Maak de onderste schroef **8** van de boorhoekverstelling met een steeksleutel (sleutelwijdte 17 mm) los en verwijder deze. Maak de bovenste schroef **5** met een steeksleutel (sleutelwijdte 17 mm) los.

Maak de spanmoer **11** met een steeksleutel (sleutelwijdte 24 mm) los. Plaats de boorstandaard op de gewenste boorhoek.

Draai de spanmoer **11** met de steeksleutel opnieuw stevig vast. Draai de bovenste schroef **5** met een steeksleutel (sleutelwijdte 17 mm) vast.

- **De boorstandaard mag pas ingezet worden als spanmoer 11 en schroef 5 van de hoekverstelling opnieuw vastgedraaid zijn.**

Na het boren brengt u de boorkolom **4** in omgekeerde volgorde opnieuw in de verticale positie (boorhoek van 0°). Hiervoor moet u de onderste schroef **8** opnieuw inzetten en met een steeksleutel (sleutelwijdte 17 mm) vastdraaien.

Waterafzuiging

Om het bij het nat boren uit de boring komende water op te vangen, hebt u een watervangring en een alleszuiger nodig (beide accessoires).

De watervangring (zie „Toebehoren“, pagina 34) is voor het gebruik met een diamantboorstandaard GCR 180 en de diamantboormachine GDB 180 WE bestemd.

Montage van de watervangring (zie afbeelding C)

Snijdt een opening voor de gewenste boordiameter in het afdichtingsdeksel.

Schuif de spanveer **19** tot aan de aanslag in de spleet tussen bodemplaat **9** en boorkolom **4**. Controleer of het afgeschuinde deel van de spanveer naar onderen wijst.

Breng de watervangring in positie en leg de spanveer op de oplegpunten aan de watervangring. (De lippen aan de uiteinden van de spanveer dienen om de spanveer naar boven te trekken.)

Door de spankracht van de veer wordt de watervangring met zijn afdichting op de ondergrond gedrukt en deze verhindert samen met het vacuüm van de alleszuiger het lekken van water.

Tips voor de werkzaamheden

- **Neem voor de boorwerkzaamheden de gebruiksaanwijzing van de diamantboormachine in acht.**

Los om te boren de vastzetrem **13** zodanig dat het draaikruis **1** licht bewogen kan worden. Houd hierbij het draaikruis vast om het ongecontroleerd wegglijden van de boormachine te verhinderen.

34 | Dansk

Draai met het draaikruis **1** de boormachine tot aan de gewenste boordiepte naar onderen.

Draai de aanzetkruk vervolgens terug tot de boorkroon volledig zichtbaar is.

Om de maximaal mogelijke werk lengte te bereiken, moet u de boorkern verwijderen zodra deze de boorkroon volledig vult. Breng dan de boorkroon opnieuw in het boorgat in en boor tot aan de maximumdiepte.

Onderhoud en service**Onderhoud en reiniging**

Houd de tandheugel **10** en de geleidingsvlakken van de boorkolom **4** altijd schoon.

Glijgeleidingen bijstellen (zie afbeelding D)

Na verloop van tijd kunnen de glijgeleidingen **20** verslijten en er treedt speling tussen de glijgeleidingen en de boorkolom op. Om deze speling te verhelpen, moet u de glijgeleidingen bijstellen.

Draai de tien zeskantmoeren **21** met een steeksleutel (sleutelwijdte 13 mm) los.

Trek daarna de draadpennen **22** gelijkmatig aan tot de speling geminimaliseerd is.

Draai de tien zeskantmoeren **21** opnieuw vast.

De glijringen dienen pas vervangen te worden als de glijlaag (rode kleur) versleten is. Dit is het geval als de rode kleur verdwenen is en het dragermateriaal tevoorschijn komt. Er wordt aangeraden om de vervanging door een geautoriseerde klantendienst voor elektrische gereedschappen van Bosch te laten uitvoeren.

Toebehoren

Watervangring (GCR 180)	2 608 550 621
Afdichtingsdeksel voor watervangring (GCR 180)	2 608 550 624
Bevestigingsset:	
– voor beton	2 608 002 000
– voor metselwerk	2 607 000 745
Pluggenset voor beton	2 608 002 001
Vacuümset	2 608 550 623
Afdichtingsrubber voor vacuümset (GCR 180)	2 608 550 625
Alleszuiger GAS 35 M AFC	
Alleszuiger GAS 55 M AFC	

Klantenservice en gebruikadviezen

Onze klantenservice beantwoordt uw vragen over reparatie en onderhoud van uw product en over vervangingsonderdelen. Explosietekeningen en informatie over vervangingsonderdelen vindt u ook op:

www.bosch-pt.com

Het Bosch-team voor gebruikadviezen helpt u graag bij vragen over onze producten en toebehoren.

Vermeld bij vragen en bestellingen van vervangingsonderdelen altijd het uit tien cijfers bestaande zaaknummer volgens het typeplaatje van de boorstandaard.

Nederland

Tel.: (076) 579 54 54
Fax: (076) 579 54 94
E-mail: gereedschappen@nl.bosch.com

België

Tel.: (02) 588 0589
Fax: (02) 588 0595
E-mail: outillage.gereedschap@be.bosch.com

Meer informatie over het diamantboren vindt u op **www.bosch-diamond.com**.

Afvalverwijdering

Boorstandaard, toebehoren en verpakkingen moeten op een voor het milieu verantwoorde wijze worden hergebruikt.

Wijzigingen voorbehouden.**Dansk****Sikkerhedsinstrukser**

⚠ ADVARSEL Læs alle sikkerhedsforskrifter og instrukser, der følger med borestanderen eller boremaskinen. I tilfælde af manglende overholdelse af sikkerhedsforskrifterne og instrukserne er der risiko for elektrisk stød, brand og/eller alvorlige kvæstelser.

Opbevar alle sikkerhedsforskrifter og instrukser til senere brug.

- ▶ **Træk stikket ud af stikdåsen, inden maskinen indstilles eller tilbehørsdele skiftes.** Utilisitet start af boremaskiner er årsagen til nogle uheld.
- ▶ **Opbyg borestanderen rigtigt, før boremaskinen monteres.** Rigtig samling er vigtig for at sikre en fejlfri funktion.
- ▶ **Fastgør boremaskinen sikkert på borestanderen, før du tager den i brug.** Hvis boremaskinen skrider i borestanderen, kan man miste kontrollen over maskinen.
- ▶ **Fastgør borestanderen på en fast, jævn flade.** Kan borestanderen skride eller vakle, kan boremaskinen ikke føres jævnt og sikkert.
- ▶ **Hold boremaskinens tilslutningsledning væk fra arbejdsområdet.** Beskadigede eller vikledede ledninger øger risikoen for elektrisk stød.
- ▶ **Borestanderen bør vedligeholdes omhyggeligt. Kontrolér, at bevægelige maskindele fungerer korrekt, at de ikke sidder fast, og om dele er brækket eller beskadiget, således at borestanderens funktion påvirkes. Få beskadigede dele repareret, inden borestanderen tages i brug.** Mange uheld skyldes dårligt vedligeholdte maskiner.
- ▶ **Sørg for, at borestanderen kun reparerer af specialiseret personale og at der kun benyttes originale reservedele.** Dermed sikres størst mulig maskinsikkerhed.

► **Sikkerheds- og arbejdsforskrifterne for den benyttede boremaskine samt det benyttede indsatsværktøj og tilbehør skal overholdes meget nøje!**

- **Overbelast ikke borestanderen og brug den ikke som stige eller stillads.** Overbelastning eller ophold oven på borestanderen kan medføre, at borestanderens tyngdepunkt forskydes opad og at den vipper.
- **Sørg for, at arbejdsområdet er rent og rigtigt belyst.** Uorden eller uoplyste arbejdsområder øger faren for uheld.
- **Fjern indstillingsværktøj eller skruenøgle, inden maskinen tændes.** Hvis et stykke værktøj eller en nøgle sidder i en roterende maskindel, er der risiko for personskader.
- **Undgå en anormal legemsposition. Sørg for at stå sikkert, mens der arbejdes, og kom ikke ud af balance.** Dermed har du bedre muligheder for at kontrollere el-værktøjet, hvis der skulle opstå uventede situationer.
- **Opbevar ubenyttede borestandere uden for børns rækkevidde. Lad aldrig personer, der ikke er fortrolige med maskinen eller ikke har gennemlæst disse instrukser, benytte maskinen.** El-værktøj er farligt, hvis det benyttes af ukyndige personer.
- **Før du arbejder på borestanderen eller boremaskinen samt i arbejds pauser og ved opbevaring af borestanderen, skal du spænde bremsen 13, så den ikke starter utilsigtet.**
- **El-værktøjet må kun drives tilsluttet et strømnet med beskyttelsesleder og tilstrækkelig dimensionering.**
- **Fastgør altid borestanderen ved hjælp af dyvel eller vakuum (tilbehør) for at undgå, at borestanderen vælter med isat diamantboremaskine og borekrone.**

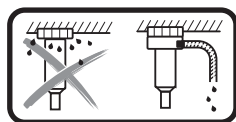

Ved vådboring over hovedhøjde skal det genererede vand opsamles. Indsæt i den forbindelse el-værktøjet i en borestander, og monter en vandsamling (se „Montering af vandsamling“, side 37).

- **Sørg for, at vandførende slanger, forbindelsesdele og vandsamlingen (tilbehør) er i fejlfri tilstand. Udskift beskadigede eller slidte dele, før værktøjet bruges igen.** Hvis der kommer vand ud fra dele af el-værktøjet, forøges risikoen for elektrisk stød.
- **Overhold gældende nationale og internationale standarder.**

Beskrivelse af produkt og ydelse



Læs alle sikkerhedsinstrukser og anvisninger. I tilfælde af manglende overholdelse af sikkerhedsinstrukserne og anvisningerne er der risiko for elektrisk stød, brand og/eller alvorlige kvæstelser.

Klap venligst foldesiden med illustration af borestanderen ud og lad denne side være foldet ud, mens du læser betjeningsvejledningen.

Beregnet anvendelse

Diamantborestanderen er beregnet til montering af Bosch-diamantboremaskine GDB 180 WE. Andre maskiner må ikke anvendes.

Diamantborestanderen kan fastgøres til gulvet eller på væggen ved hjælp af en dyvel eller fastgøres over hovedhøjde. Diamantborestanderen kan monteres på gulvet ved hjælp af vakuum (tilbehør) eller på væggen (med ekstra sikring). Fastgørelse over hovedhøjde er ikke tilladt.

Illustrerede komponenter

Nummereringen af de illustrerede komponenter refererer til illustrationen af borestanderen på illustrationssiden.

- 1 Krydsgreb
- 2 Skruer på værktøjsholderen
- 3 Maskinholder
- 4 Boresøjle
- 5 Øverste skrue til borevinkelindstilling
- 6 Nivelleringskrue
- 7 Vandsamling*
- 8 Nederste skrue til borevinkelindstilling
- 9 Bundplade
- 10 Tandstang
- 11 Spændemøtrik til borevinkelindstilling
- 12 Fremføringsdrev
- 13 Bremse
- 14 Libelle til lodret indstilling (GDB 180 WE)
- 15 Libelle til vandret indstilling (GDB 180 WE)
- 16 Murværksdyvel/betondyvel*
- 17 Hurtigspændespindel*
- 18 Vingemøtrik*
- 19 Spændefjeder til vandsamling*
- 20 Glideføringer
- 21 Sekskantmøtrik til glideføringer (10 stk.)
- 22 Gevindstift til glideføringer (10 stk.)

*Tilbehør, som er illustreret og beskrevet i brugsanvisningen, er ikke indeholdt i leveringen. Det fuldstændige tilbehør findes i vores tilbehørsprogram.

Tekniske data

Diamantborestanderen		GCR 180
Typenummer		3 601 A90 100
Mål		
– Højde	mm	767
– Bredde	mm	205
– Dybde	mm	423,5
Diameter maskinholder	mm	60
Mål borekrone maks.		
– Diameter	mm	180
– Diameter med vandsamling	mm	132
– Længde	mm	530
Arbejds længde max.	mm	514
Arbejds længde maks.	mm	455
Vægt svarer til EPTA-Procedure 01:2014	kg	9,5

36 | Dansk

Overensstemmelseserklæring 

Vi erklærer som eneansvarlige, at de produkt, der er beskrevet under „Tekniske data“, opfylder alle relevante bestemmelser i direktivet 2006/42/EF med tilhørende ændringer.

Teknisk dossier (2006/42/EF) ved:
Robert Bosch Power Tools GmbH, PT/ETM9,
70538 Stuttgart, GERMANY

Henk Becker Executive Vice President Engineering
Helmut Heinzelmann Head of Product Certification PT/ETM9

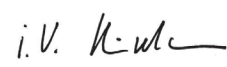
 i. V. 

Robert Bosch Power Tools GmbH
70538 Stuttgart, GERMANY
Stuttgart, 01.01.2017

Montering**Borestander monteres****Opretning af boresøjle**

Bring boresøjlen **4** i lodret position. Indsæt den nederste skrue **8** (se billede på grafiksiden). Stram den nederste skrue **8** og den øverste skrue **5** med en gaffelnøgle (nøglestørrelse 17 mm). Stram spændemøtrikken **11** med en gaffelnøgle (nøglestørrelse 24 mm).

Krydsgreb

Skrue de tre grebstænger til krydsgrebet **1** ind til anslaget i krydsgrebets midternav.

Krydsgrebet **1** fungerer som fremføringshåndsving ved boring. Ved boring skubber du krydsgrebet til venstre eller højre (afhængigt af boreopgave) til anslag på fremføringsdrevet **12**. Krydsgrebet tages af ved at trække kraftigt i det.

Fremføringslåsnings med bremse

Skrue før første ibrugtagning bremsen **13** ind i den fri gevindboring under fremføringsdrevet **12**.

Lås altid fremføringen ved arbejde på borestanderen, i arbejds pauser og når værktøjet ikke benyttes. Dette gøres ved at stramme bremsen **13**.

Ved boring skal bremsen **13** løsnes så meget, at krydsgrebet **1** let kan bevæges. Hold samtidig fast i krydsgrebet for at forhindre, at boremaskinen ukontrolleret glider ned.

Diamantboremaskine sættes i (se Fig. A)

Fjern din boremaskines ekstrahåndtag (se driftsvejledning til boremaskinen).

Sørg for, at bremsen **13** er strammet.

Løsn skruen **2** på værktøjsholderen med en gaffelnøgle (nøglestørrelse 13 mm). Indsæt boremaskinen med spændehalsen fra oven i værktøjsholderen **3** til anslaget.

Drej boremaskinen i værktøjsholderen, så alle kontakter er lettilgængelige, og tilslutningen for støvsugning/vandkøling på boremaskinen ikke hæmmer boreprocessen. Stram skruen **2** med gaffelnøglen (nøglestørrelse 13 mm).

Skub krydsgrebet **1** til boreprocessen til højre eller venstre på fremføringsdrevet **12**.

► Kontrollér, at boremaskinen sidder rigtigt fast i maskinholderen.

Gå frem i omvendt rækkefølge for at tage boremaskinen ud af borestanderen.

Borestander fastgøres

Bemærk: Fastgør borestanderen slørfrit. Således undgås, at borekronen kommer i klemme, hvilket kan føre til segmentarivning.

Fastgør borestanderen med dyvler eller vakuum på det planlagte borehul, afhængigt af underlagets beskaffenhed.

Borestander positioneres foran fastgørelse

Afmærk den ønskede borehulsmidte på underlaget. Markér ydermålene af borekronen, som du vil benytte til boreopgaven, med borehulsmidten som centrum.

Fastgør borestanderen (med indsat boremaskine) med dyvel eller vakuum, så den monterede borekrone stemmer overens med de afmærkede mål.

Fastgørelse med dyvel (se Fig. B)

Bor et separat fastgørelseshul i murværk eller beton, hvis borestanderen skal fastgøres med dyvel (tilbehør).

Afstand dyvelhul – Midte på det planlagte borehul

optimal	210 mm
mulig	200 – 300 mm

For dyvelhullet gælder følgende mål:

	Diameter	Dybde
Murværk	20 mm	85 mm
Beton	16 mm	50 mm

Indsæt en betondyvel med spredkile eller en murværksdyvel **16**. Skru hurtigspændespindlen **17** ind i dyvlen.

Placér borestanderen og en spændeskive og skru det hele fast med vingemøtrikken **18**. Spænd vingemøtrikken efter nivelleringen (se „Nivellering“) med en gaffelnøgle (nøglevidde 27 mm).

Fastgørelse med vakuum (tilbehør)

Til fastgørelse af borestanderen med vakuum kræves en gængs vakuumpumpe og et Bosch-vakuumsæt (tilbehør).

Vakuumpumpen skal opfylde følgende minimumskrav:

Volumenstrøm:	6 m ³ /h
Vakuumsæt:	80 % (-800 mbar)

Ved fastgørelse med vakuum skal underlaget være glat og jævnt. Anvendelse på puds eller murværk er ikke tilladt.

Når vakuumbindelsen er etableret, påsættes nivelleringskruerne **6** let på underlaget, så borestanderen sidder stift, og tætningsringen let afspændes. Ellers sidder borestanderen meget blødt på tætningsringen.

Ved tilslutningen af vakuumpumpe og Bosch-vakuumsæt skal de respektive driftsvejledninger læses og følges.

► Sikkerheds- og arbejdsforskrifterne for vakuumpumpe og vakuumsæt skal overholdes nøje!

Nivellering (ikke ved fastgørelse med vakuum)

Drej nivelleringsskrue 6 enkeltvis så langt ind eller ud, at libellen 14 på boremaskinen (ved lodret montering) eller libellen 15 på boremaskinen (ved vandret montering) er justeret præcist.

Fikser nu borestanderen fast med dyvelfastgørelse.

Brug

- ▶ **Træk stikket ud af stikdåsen, inden maskinen indstilles eller tilbehørsdele skiftes.** Uilsigtet start af boremaskiner er årsagen til nogle uheld.
- ▶ **Spænd altid alle skrue igen efter justering af borestanderen.**

Borevinkel ændres

Løsn den nederste skrue 8 til borevinkelindstillingen med en gaffelnøgle (nøglestørrelse 17 mm), og tag den af.

Løsn den øverste skrue 5 med en gaffelnøgle (nøglestørrelse 17 mm).

Løsn spændemøtrikken 11 med en gaffelnøgle (nøglestørrelse 24 mm). Stil borestanderen på den ønskede borevinkel.

Stram igen spændemøtrikken 11 forsvarligt med gaffelnøglen. Stram den øverste skrue 5 med en gaffelnøgle (nøglestørrelse 17 mm).

- ▶ **Borestanderen må først benyttes, når spændemøtrik 11 og skrue 5 til vinkelindstillingen er strammet forsvarligt igen.**

Efter boringen skal boresøjlen 4 igen bringes i lodret position (borevinkel på 0°) i omvendt rækkefølge. Hertil skal du igen indsætte den nederste skrue 8 og stramme den med en gaffelnøgle (nøglestørrelse 17 mm).

Vandopsugning

Til at opsamle det genererede vand fra boringen ved vådboring skal du bruge en vandsamlering og en våd-/tørsuger (begge dele er tilbehør).

Vandsamleringen (se „Tilbehør“, side 37) er beregnet til at blive anvendt med diamantborestanderen GCR 180 og diamantboremaskinen GDB 180 WE.

Montering af vandsamlering (se Fig. C)

Skær en åbning til den ønskede borediameter i tætningsdækslet.

Skub spændefjederen 19 ind til anslaget i spalten mellem bundplade 9 og boresøjle 4. Sørg for, at den vinklede del af spændefjederen peger nedad.

Bring vandsamleringen i position, og læg spændefjederen på anlægspunkterne på vandsamleringen. (Laskerne ved spændefjederens ender benyttes til at trække spændefjederen opad.)

På grund af fjederens spændekraft trykkes vandsamleringen med sin tætning ned mod underlaget og sikrer sammen med våd-/tørsugerens vakuum, at der ikke kommer vand ud.

Arbejdsvejledning

- ▶ **Læs og overhold betjeningsvejledningen til diamantboremaskinen.**

Ved boring skal bremsen 13 løsnes så meget, at krydsgrebet 1 let kan bevæges. Hold samtidig fast i krydsgrebet for at forhindre, at boremaskinen ukontrolleret glider ned.

Drej boremaskinen ned til den ønskede boreddybde med krydsgrebet 1.

Drej herefter tilbage, til borekronen ses helt tydeligt.

For at nå den maksimalt mulige arbejdslængde skal du fjerne borekernen, så snart den udfylder hele borekronen. Før så igen borekronen ind i borehullet, og bor til maksimal dybde.

Vedligeholdelse og service**Vedligeholdelse og rengøring**

Sørg altid for, at tandstangen 10 og føringsfladerne på boresøjlen 4 er rene.

Efterjustering af glideføringer (se Fig. D)

Glideføringerne 20 kan efterhånden blive slidte, og der opstår slør mellem glideføringerne og boresøjlen. For at fjerne dette slør skal glideføringerne efterjusteres.

Løsn alle ti sekskantmøtrikker 21 med en gaffelnøgle (nøglestørrelse 13 mm).

Stram derefter gevindstifterne 22 jævnt, til sløret er minimeret.

Stram alle ti sekskantmøtrikker 21 forsvarligt igen.

Det er først nødvendigt at udskifte glideføringerne, når glidelaget (rød farve) er slidt væk. Dette er tilfældet, når det røde lag er forsvundet, og bærer materialet bliver synligt. Det anbefales at lade en autoriseret kundeservice for Bosch-el-værktøj foretage udskiftningen.

Tilbehør

Vandsamlering (GCR 180) 2 608 550 621

Tætningsdæksel til vandsamlering (GCR 180) 2 608 550 624

Monteringsssæt:

– Til beton 2 608 002 000

– Til murværk 2 607 000 745

Dyvlsæt til beton 2 608 002 001

Vakuumsæt 2 608 550 623

Tætningsgummi til vakuumsæt (GCR 180) . . 2 608 550 625

Våd-/tørsuger GAS 35 M AFC

Våd-/tørsuger GAS 55 M AFC

Kundeservice og brugerrådgivning

Kundeservice besvarer dine spørgsmål vedr. reparation og vedligeholdelse af dit produkt samt reservedele. Eksplosions-tegninger og informationer om reservedele findes også under:

www.bosch-pt.com

Bosch brugerrådgivningsteamet vil gerne hjælpe dig med at besvare spørgsmål vedr. vores produkter og deres tilbehør.

Det 10-cifrede typenummer på borestanderens typeskilt skal altid angives ved forespørgsler og bestilling af reservedele!

38 | Svenska

Dansk

Bosch Service Center
Telegrafvej 3
2750 Ballerup
På www.bosch-pt.dk kan der online bestilles reservedele eller oprettes en reparations ordre.
Tlf. Service Center: 44898855
Fax: 44898755
E-Mail: vaerktoej@dk.bosch.com

Yderligere oplysninger om diamantboring finder du under www.bosch-diamond.com.

Bortskaffelse

Boretander, tilbehør og emballage skal genbruges på en miljøvenlig måde.

Ret til ændringer forbeholdes.

Svenska**Säkerhetsanvisningar**

⚠ VARNING Läs noga alla säkerhetsanvisningar och instruktioner som följer med borrarstativet och bormaskinen. Fel som uppstår till följd av att säkerhetsanvisningarna och instruktionerna inte följts kan orsaka elstöt, brand och/eller allvarliga personskador.

Ta väl vara på säkerhetsanvisningarna och instruktionerna för senare behov.

- ▶ **Dra stickproppen ur vägguttaget innan inställningar utförs eller tillbehörsdelar byts ut.** Oavsiktlig start av bormaskiner kan leda till olyckor.
- ▶ **Montera borrarstativet korrekt innan bormaskinen spänns fast.** Korrekt hopsättning är en förutsättning för felfri funktion.
- ▶ **Fäst bormaskinen ordentligt på borrarstativet innan den tas i bruk.** Om bormaskinen slirar på borrarstativet finns risk för att du förlorar kontrollen över verktyget.
- ▶ **Fäst borrarstativet på en stadig och plan yta.** Om borrarstativet slirar eller vacklar kan bormaskinen inte styras ordentligt och säkert.
- ▶ **Håll bormaskinens anslutningskabel på betryggande avstånd från arbetsområdet.** Skadade eller tilltrasslade ledningar ökar risken för elstöt.
- ▶ **Sköt borrarstativet omsorgsfullt. Kontrollera att rörliga komponenter fungerar felfritt och inte kärvar, att komponenter inte brustit eller skadats; orsaker som kan leda till att borrarstativets funktioner påverkas menligt. Låt skadade delar repareras innan borrarstativet tas i bruk.** Många olyckor orsakas av dåligt skötta verktyg.
- ▶ **Låt endast kvalificerad fackpersonal reparera borrarstativet och med originalreservdelar.** Detta garanterar att verktygets säkerhet upprätthålls.

- ▶ **Säkerhets- och arbetsanvisningarna för använd bormaskin och använda insatsverktyg och tillbehör ska ovillkorligen följas!**
- ▶ **Överbelasta inte borrarstativet och använd det inte heller som stege eller ställ.** Om borrarstativet överbelastas eller om man stiger upp på stativet kan det lätt hända att dess tyngdpunkt förändras varefter det tippar.
- ▶ **Håll arbetsplatsen ren och välbelyst.** Oordning på arbetsplatsen och dåligt belyst arbetsområde kan leda till olyckor.
- ▶ **Ta bort alla inställningsverktyg och skruvnycklar innan du kopplar på elverktyget.** Ett verktyg eller en nyckel i en roterande komponent kan medföra kroppsskada.
- ▶ **Undvik en onormal kroppsställning. Se till att du står stadigt och håller balansen.** I detta fall kan du lättare kontrollera elverktyget i oväntade situationer.
- ▶ **Förvara borrarstativet oåtkomligt för barn. Låt verktyget inte användas av personer som inte är förtrogna med dess användning eller inte läst denna anvisning.** Verktygen är farliga om de användas av oerfarna personer.
- ▶ **Innan alla arbeten på borrarstativet eller bormaskinen, vid pauser i arbetet eller vid förvaring, säkra borrarstativet genom att dra åt bromsen 13 mot oavsiktliga rörelser.**
- ▶ **Elverktyget får endast tas i drift i strömnät med skyddsledare och tillräckliga dimensioner.**
- ▶ **Fäst alltid borrarstativet med pluggar eller vakuüm för att förhindra att borrarstativet välter med monterad diamantbormaskin.**

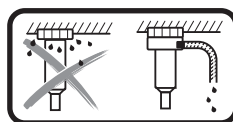

Vid våtbörning över huvudhöjd måste utträdande vatten samlas upp. Sätt elverktyget i ett borrarstativ och montera en vattensamlingsring (se "Montering av vattensamlingsringen", sidan 40).

- ▶ **Kontrollera att vattenförande slangar, anslutningsdelar och vattensamlingsringen (tillbehör) är i ett felfritt skick. Byt ut skadade eller slitna delar innan nästa användning.** Om det tränger ut vatten ur delar till elverktyget ökar det risken för en elektrisk stöt.
- ▶ **Följ gällande nationella och internationella standarder.**

Produkt- och kapacitetsbeskrivning

Läs noga igenom alla säkerhetsanvisningar och instruktioner. Fel som uppstår till följd av att säkerhetsanvisningarna och instruktionerna inte följts kan orsaka elstöt, brand och/eller allvarliga personskador.

Fäll upp sidan med illustration av borrarstativet och håll sidan uppfälld när du läser bruksanvisningen.

Ändamålsenlig användning

Diamantborrstativet är avsett att hålla diamantborrmaskinen från Bosch GDB 180 WE. Andra maskiner får inte monteras. Diamantborrstativet kan monteras i golvet eller på väggen med hjälp av en plugg, eller över huvudhöjd.

Diamantborrstativet kan monteras på golvet med vakuum (tillbehör) eller på väggen (med en extra säkring). En infästning över huvudhöjd är inte tillåten.

Illustrerade komponenter

Numreringen av visade komponenter hänvisar till illustration av borrstativet på grafiksidan.

- 1 Vridkors
- 2 Skruv i maskinstödet
- 3 Verktygsfäste
- 4 Borrpelare
- 5 Borrvinkeljusteringens övre skruv
- 6 Nivellerskruv
- 7 Vattensamlingsring*
- 8 Borrvinkeljusteringens nedre skruv
- 9 Bottenplatta
- 10 Kuggstång
- 11 Borrvinkeljusteringen spännmutter
- 12 Frammatningsdrev
- 13 Arreteringsbroms
- 14 Libell för lodrät inriktning (GDB 180 WE)
- 15 Libell för vågrät inriktning (GDB 180 WE)
- 16 Murverksplugg/betongplugg*
- 17 Snabbspännspindel*
- 18 Vingmutter*
- 19 Vattenuppsamlingsringens spännfjäder*
- 20 Glidstyrningar
- 21 Glidstyrningarnas sexkantsmutter (10 styck)
- 22 Glidstyrningarnas gängstift (10 styck)

*I bruksanvisningen avbildat och beskrivet tillbehör ingår inte i standardleveransen. I vårt tillbehörsprogram beskrivs allt tillbehör som finns.

Tekniska data

Diamantborrstativ		GCR 180
Produktnummer		3 601 A90 100
Mått		
- Höjd	mm	767
- Bredd	mm	205
- Djup	mm	423,5
Verktygsfästets diameter	mm	60
Mått borrkrona max.		
- Diameter	mm	180
- Diameter med vattensamlingsring	mm	132
- Längd	mm	530
Borrslag max.	mm	514
Arbetslängd max.	mm	455
Vikt enligt EPTA-Procedure 01:2014	kg	9,5

Bosch Power Tools

Försäkran om överensstämmelse

Vi intygar under ensamt ansvar att produkten som beskrivs under "Tekniska data" uppfyller alla krav i direktiv 2006/42/EG inklusive ändringar.

Teknisk tillverkningsdokumentation (2006/42/EG) fås från: Robert Bosch Power Tools GmbH, PT/ETM9, 70538 Stuttgart, GERMANY

Henk Becker Executive Vice President Engineering Helmut Heinzelmann Head of Product Certification PT/ETM9

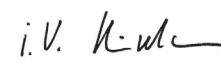
 i.V. 

Robert Bosch Power Tools GmbH
70538 Stuttgart, GERMANY
Stuttgart, 01.01.2017

Montage

Montering av borrstativ

Räta upp borrpelare

Räta upp borrpelaren **4** till lodrät position. Sätt in den undre skruven **8** (se bild på grafiksidan). Dra åt den undre skruven **8** och den övre skruven **5** med en gaffelnyckel (nyckelstorlek 17 mm). Dra åt borrkronan **11** med en gaffelnyckel (nyckelstorlek 24 mm).

Vridkors

Skruva in vridkorsets **1** tre gripstänger ända till anslaget i vridkorsets mittnav.

Vridkorset **1** används som frammatningsvev vid borring.

För att borra skjuter du vridkorset åt vänster eller höger, allt efter behov ända till anslaget på frammatningsdrevet **12**. För att ta av vridkorset drar du av det kraftigt.

Frammatningsarretering med arreteringsbroms

Innan första idrifttagningen skruvas arreteringsbromsen **13** in i den lediga gängborrningen under frammatningsspåret **12**. Arretera frammatningen för alla arbeten på borrstativet, i arbetspauser och vid ej användning. För att göra detta skruvas arreteringsbromsen **13** åt.

För att borra lossas arreteringsbromsen **13** såpass att vridkorset **1** går lätt att röra. Håll i vridkorset för att förhindra att borrmaskinen glider ner okontrollerat.

Användning av diamantborrmaskin (se bild A)

Ta bort borrmaskinens tilläggshandtag (se borrmaskinens driftsanvisning).

Kontrollera att arreteringsbromsen **13** är åtdragen.

Lossa skruven **2** i apparatupptagningen med en gaffelnyckel (nyckelstorlek 13 mm). Sätt in borrmaskinen med spännhalsen från uppifrån och till apparatupptagningen **3**.

Vrid borrmaskinen i apparatupptagningen på ett sådant sätt att alla brytare är lätta att nå och att anslutningen till dammbort sugningen/vattenkyllningen på borrmaskinen inte hindrar borringen. Dra åt skruven **2** med gaffelnyckeln (nyckelstorlek 13 mm).

1 609 92A 3A3 | (19.8.16)

40 | Svenska

För att borra skjuts vridkorset **1** åt höger eller vänster på frammatningsdrevet **12**.

- **Kontrollera att bormaskinen sitter stadigt i verktygsfästet.**

Gå tillväga i omvänd ordning när bormaskinen tas ut ur borpelaren.

Fastspänning av borrstativ

Anvisning: Spänn fast borrstativet utan glapp. Härmed undviks inklämning av borkronan och eventuellt segmentbrott.

Beroende på underlagets typ och beskaffenhet fästs borrstativet med plugg eller vakuum i det planerade borrhålet.

Rikta upp borrstativet före infästning

Rita upp den önskade borrhålsmitten på underlaget. Markera yttermättet för den borkrona som du vill borra med borrhålsmitten som centrum.

Fäst borrstativet (med isatt bormaskin) med plugg eller vakuum, så att den monterade borkronan stämmer överens med de uppritade måtten.

Infästning med plugg (se bild B)

Borra ett separat hål för infästning av borrstativet med plugg (tillbehör) i murverk eller betong.

Avstånd från plughål – till centrum för planerat borrhål

optimalt	210 mm
möjligt	200 – 300 mm

Plughålet ska ha måtten:

	Diameter	Djup
Murverk	20 mm	85 mm
Betong	16 mm	50 mm

Använd en betongplugg med spretkil resp. en murverksplugg **16**. Skruva in snabbspänningsspindel **17** i pluggen.

Lägg upp borrstativet och en underläggsbricka och skruva lätt fast vingmuttern **18**. Dra fast vingmuttern efter nivellering (se "Nivellering") med en fast skruvnyckel (nyckelvidd 27 mm).

Infästning med vakuum (tillbehör)

För infästning av borrstativet med vakuum krävs en vanlig vakuumpump och ett Bosch vakuumset (tillbehör).

Vakuumpumpen skall uppfylla följande minimikrav:

Volymström:	6 m ³ /h
Vakuum minst:	80 % (-800 mbar)

För infästningen med vakuum skall underlaget vara slätt och jämnt. Användning på puts eller murverk är inte tillåtet.

Efter att vakuumförbindelsen upprättats placeras nivelleringskruvarna **6** lätt på underlaget så att borrstativet sitter stelt och tätningssringen spänns loss lätt. I annat fall sitter borrstativet mycket mjukt på tätningssringen.

För anslutning av vakuumpump och Bosch vakuumset skall driftsanvisningen läsas och följas.

- **Följ ovillkorligen säkerhets- och arbetsanvisningarna för vakuumpump och vakuumset!**

Nivellering (inte vid infästning med vakuum)

Skruva in eller ut nivelleringskruvarna **6** tills vattenpasset **14** på bormaskinen (vid lodrät montering) resp. vattenpasset **15** på bormaskinen (vid vågrät montering) är exakt inställda.

Fixera nu borrstativet fast med plugginfästningen.

Drift

- **Dra stickproppen ur vägguttaget innan inställningar utförs eller tillbehörskdelar byts ut.** Oavsiktlig start av bormaskiner kan leda till olyckor.
- **Dra åt alla skruvar igen efter varje justering på borrstativet.**

Ändring av borrhinkel

Lossa den nedre skruven **8** till borrhinkeljusteringen med en gaffelnyckel (nyckelstorlek 17 mm) och ta av den.

Lossa den övre skruven **5** med en gaffelnyckel (nyckelstorlek 17 mm).

Lossa spännmuttern **11** med en gaffelnyckel (nyckelstorlek 24 mm). Placera borrstativet på den önskade borrhinkeln.

Dra åt spännmuttern **11** igen med gaffelnyckeln. Dra åt övre skruven **5** med en gaffelnyckel (nyckelstorlek 17 mm).

- **Borrstativet får sättas in först när spännmuttern **11** och skruven **5** till vinkeljusteringen dragits åt fast igen.**

Efter bormingen återställs borpelaren **4** till lodrät position i omvänd ordning (borrhinkel på 0°). För att göra detta skall den undre skruven **8** sättas in igen och dras åt med en gaffelnyckel (nyckelstorlek 17 mm).

Vattenutsugning

För att fånga upp det utträdande vattnet ur borrhålet krävs en vattensamlingsring och en våt-/torrsug (båda tillbehör).

Vattensamlingsringen (se "Tillbehör", sidan 41) är avsedd för användning med diamantborrstativet GCR 180 och diamantbormaskinen GDB 180 WE.

Montering av vattensamlingsringen (se bild C)

Skär upp en öppning för den önskade borrhindelns diameter i tätningsslocket.

Skjut spännfjädern **19** ända till anslaget i spalten mellan bottenplattan **9** och borpelaren **4**. Kontrollera att spännfjäders vinklade del pekar nedåt.

Sätt vattensamlingsringen i position och lägg spännfjädern på supportpunkterna på vattensamlingsringen. (Laskorna i spännfjädrarnas ändrar används för att dra spännfjädrarna uppåt.)

Genom spännfjäders spännkraft trycks vattensamlingsringen ned i botten med sin tätning och förhindrar tillsammans med vakuumet hos våt-/torrsugen att vatten tränger ut.

Arbetsanvisningar

► För borrar med diamanborrmaskin läs noga bruksanvisningen.

För att borra lossa arreteringsbromsen **13** såpass att vridkorset **1** går lätt att röra. Håll i vridkorset för att förhindra att bormaskinen glider ner okontrollerat.

Med vridkorset **1** skruvas bormaskinen ned till önskat borrhjup.

Vrid sedan tillbaka tills borrhjupen är fullt synlig.

För att uppnå den maximalt möjliga arbetslängden skall borrhjupen tas bort så snart den fyller ut borrhjupen helt och hållet. För sedan in borrhjupen i borrhålet igen och borra ner till maximalt djup.

Underhåll och service

Underhåll och rengöring

Håll kuggstången **10** och styrytorna på borrhjupen **4** rena.

Efterjustera glidstyrningar (se bild D)

Allteftersom tiden går kan glidstyrningarna **20** slitas och det uppkommer ett spel mellan glidstyrningarna och borrhjupen. För att åtgärda detta spel skall glidstyrningarna efterjusteras.

Lossa alla tio sexkantsmuttrar **21** med en gaffelnyckel (nyckelstorlek 13 mm).

Dra sedan åt gängstiften **22** jämnt tills spelet minimerats.

Dra åt alla tio sexkantsmuttrar **21** igen.

Ett byte av glidstyrningar krävs först när glidskiktet (röd färg) är slitet. Det är fallet när den röda färgen är borta och det bärande materialet börjar synas. Det rekommenderas att låta en auktoriserad Bosch-service för Bosch elverktyg utföra arbetet.

Tillbehör

Vattensamlingsring (GCR 180) 2 608 550 621

Tätninglock för vattensamlingsring (GCR 180) 2 608 550 624

Infästningsset:

– för betong 2 608 002 000

– för murverk 2 607 000 745

Pluggset för betong 2 608 002 001

Vakuumset 2 608 550 623

Tätningsgummi för vakuumset (GCR 180) 2 608 550 625

Våt-/torrsug GAS 35 M AFC

Våt-/torrsug GAS 55 M AFC

Kundtjänst och användarrådgivning

Kundservicen ger svar på frågor beträffande reparation och underhåll av produkter och reservdelar. Sprängskisser och information om reservdelar hittar du på:

www.bosch-pt.com

Bosch användarrådgivningsteamet hjälper gärna vid frågor som gäller våra produkter och tillbehör.

Var vänlig ange vid förfrågningar och reservdelsbeställningar produktnummer som består av 10 siffror och som finns på borrhjupens typskylt.

Svenska

Bosch Service Center
Telegrafvej 3
2750 Ballerup
Danmark
Tel.: (08) 7501820 (inom Sverige)
Fax: (011) 187691

Ytterligare informationer om diamanborring finns under **www.bosch-diamond.com**.

Avfallshantering

Borrstativ, tillbehör och förpackning ska omhändertas på miljövänligt sätt för återvinning.

Ändringar förbehålles.

Norsk

Sikkerhetsinformasjon

⚠ ADVARSEL Les gjennom alle sikkerhetsinformasjonene og anvisninger som leveres sammen med borestativet eller boremaskinen.

Feil ved overholdelsen av sikkerhetsinformasjonene og anvisningene kan medføre elektriske støt, brann og/eller alvorlige skader.

Ta vare på alle sikkerhetsinformasjonene og instruksene for fremtidig bruk.

- **Trekk støpselet ut av stikkkontakten før du utfører innstillinger på maskinen eller skifter tilbehørsdeler.** En uvilikkelig startung av boremaskiner er årsak til mange uhell.
- **Før boremaskinen monteres må borestativet oppbygges riktig.** Riktig sammenbygning er viktig for å sikre en feilfri funksjon.
- **Fest boremaskinen sikkert på borestativet før du bruker den.** Hvis boremaskinen sklir i borestativet kan du miste kontrollen.
- **Fest borestativet på en fast, plan flate.** Hvis borestativet kan skli eller vippe, kan boremaskinen ikke føres jevnt og sikkert.
- **Hold tilkoplingsledningen til boremaskinen unna arbeidsområdet.** Med skadede eller opphopedde ledninger øker risikoen for elektriske støt.
- **Vær nøye med vedlikeholdet av borestativet. Kontroller om bevegelige maskindeler fungerer feilfritt og ikke klemmes fast, og om deler er brukket eller skadet, slik at dette innvirker på borestativets funksjon. La skadede deler repareres før borestativet brukes.** Dårlig vedlikeholdte maskiner er årsaken til mange uhell.
- **Borestativet skal alltid kun repareres av kvalifisert fagpersonale og kun med originale reservedeler.** Slik opprettholdes maskinens sikkerhet.
- **Følg sikkerhets- og arbeidsinformasjonene for anvendt boremaskin og anvendt innsatsverktøy og tilbehør svært nøye!**

42 | Norsk

- ▶ **Ikke overbelast borestativet eller bruk det som stige eller stilasje.** Hvis du overbelaster eller står på borestativet kan det føre til tyngdepunktet endres og borestativet da velter.
- ▶ **Hold arbeidsområdet rent og ryddig og sørg for bra belysning.** Rotete arbeidsområder eller arbeidsområder uten lys kan føre til ulykker.
- ▶ **Fjern innstillingsverktøy eller skrunøkler før du slår på elektroverktøyet.** Et verktøy eller en nøkkel som befinner seg i en roterende maskindel, kan føre til skader.
- ▶ **Unngå unormale kroppstillinger. Sørg for å stå stødig og i balanse.** Dermed kan du kontrollere elektroverktøyet bedre i uventede situasjoner.
- ▶ **Borestativer som ikke er i bruk må oppbevares utilgjengelig for barn. Ikke la maskinen brukes av personer som ikke er fortrolig med dette eller ikke har lest disse anvisningene.** Maskiner er farlige når de brukes av uerfarne personer.
- ▶ **Sikre alltid borstativet mot utilsiktet bevegelse før arbeider på borstativ eller bormaskin, ved pauser i arbeidet og når det ikke er i bruk, ved å sette på stoppbremsen 13.**
- ▶ **Elektroverktøyet må bare kobles til strømnett med beskyttelsesledning og tilstrekkelig dimensjonering.**
- ▶ **Du må alltid feste borstativet ved hjelp av plugg eller vakuüm (tilbehør), slik at det ikke velter når diamantbormaskinen og borekronen er satt i stativet.**

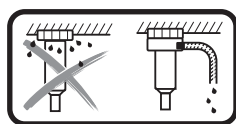

Ved våtboring over hodehøyde må vannet samles opp. Sett elektroverktøyet i et borstativ, og monter en vannoppsamlingsring (se «Montere vannoppsamlingsringen», side 44).

- ▶ **Kontroller at vannførende slanger, forbindelsesdeler og vannoppsamlingsringen (tilbehør) er i feilfri stand. Skift ut skadde eller slitte deler før neste gangs bruk.** Vann som renner ut av deler på elektroverktøyet øker faren for elektrisk støt.
- ▶ **Følg gjeldende nasjonale og internasjonale standarder.**

Produkt- og ytelsesbeskrivelse



Les gjennom alle advarslene og anvisningene. Feil ved overholdelsen av advarslene og nedenstående anvisninger kan medføre elektriske støt, brann og/eller alvorlige skader.

Brett ut utbrettssiden med bildet av borestativet, og la denne siden være utbrettet mens du leser driftsinstruksen.

Formålmessig bruk

Diamantborstativet er beregnet for feste av Bosch diamantbormaskin GDB 180 WE. Det skal ikke brukes til andre verktøy.

Diamantborstativet kan plasseres på gulvet eller veggen eller festes over hodehøyde med en plugg.

Diamantborstativet kan plasseres på gulvet ved hjelp av vakuüm (tilbehør), eller på veggen (ved bruk av en ekstra sikring). Feste over hodehøyde er ikke tillatt.

Illustrerte komponenter

Nummereringen av de illustrerte komponentene gjelder for bildet av borestativet på illustrasjonssiden.

- 1 Dreiekruss
- 2 Skrue på maskinfestet
- 3 Feste
- 4 Boresøyle
- 5 Øvre skrue for borevinkeljustering
- 6 Nivelleringskrue
- 7 Vannoppsamlingsring*
- 8 Nedre skrue for borevinkeljustering
- 9 Bunnplate
- 10 Tannstang
- 11 Spennmutter for borevinkeljustering
- 12 Matehjul
- 13 Stoppbrems
- 14 Libell for loddrett oppretting (GDB 180 WE)
- 15 Libell for vannrett oppretting (GDB 180 WE)
- 16 Murplugg/betongplugg*
- 17 Hurtigspindel*
- 18 Vingemutter*
- 19 Spennfjær til vannoppsamlingsringen*
- 20 Glideføring
- 21 Sekskantmuttere for glideføringene (10 stk.)
- 22 Gjengestifter for glideføringene (10 stk.)

*Illustrert eller beskrevet tilbehør inngår ikke i standard-leveransen. Det komplette tilbehøret finner du i vårt tilbehørsprogram.

Tekniske data



Diamantborestativ		GCR 180
Produktnummer		3 601 A90 100
Mål		
– Høyde	mm	767
– Bredde	mm	205
– Dybde	mm	423,5
Diameter maskinfeste	mm	60
Dimensjoner på borekrone maks.		
– Diameter	mm	180
– Diameter med vannoppsamlingsring	mm	132
– Lengde	mm	530
Boreslag max.	mm	514
Arbeidslengde maks.	mm	455
Vekt tilsvarende EPTA-Procedure 01:2014	kg	9,5

Samsvarserklæring 

Vi erklærer under eiansvar at produktet som er beskrevet under «Tekniske data» er i overensstemmelse med alle relevante bestemmelser i direktivet 2006/42/EC inkludert endringer.

Tekniske data (2006/42/EC) hos:
Robert Bosch Power Tools GmbH, PT/ETM9,
70538 Stuttgart, GERMANY

Henk Becker Executive Vice President Engineering
Helmut Heinzelmann Head of Product Certification PT/ETM9

 i.v. 

Robert Bosch Power Tools GmbH
70538 Stuttgart, GERMANY
Stuttgart, 01.01.2017

Montering**Montering av borestativ****Sette opp borsøylen**

Sett borsøylen **4** i loddrett stilling. Sett inn den nedre skruen **8** (se bilde på siden med grafikk). Skru fast den nedre skruen **8** og den øvre skruen **5** med en fastnøkkel (nøkkelvidde 17 mm). Skru fast spennmutteren **11** med en fastnøkkel (nøkkelvidde 24 mm).

Dreiekryss

Skru de tre armene til dreiekrysset **1** inn i midtnavet til dreiekrysset til de stopper.

Dreiekrysset **1** fungerer som matesveiv under boring.

Når du skal bore, skyver du dreiekrysset etter behov mot venstre eller høyre på matehjulet **12** til det stopper. Du tar av dreiekrysset ved å trekke hardt i det.

Låseanordning for mating, med stoppbremser

Før første gangs bruk skrues du stoppbremsen **13** inn i det ledige gjengehullet til matehjulet **12**.

Lås alltid matingen før arbeid på borstativet, før pauser og når borstativet ikke er i bruk. Dette gjør du ved å skru på stoppbremsen **13**.

Når du skal bore, løser du stoppbremsen **13** helt til dreiekrysset **1** er lett å bevege. Hold fast dreiekrysset mens du gjør dette, slik at ikke bormaskinen glir ukontrollert ned.

Innsetting av diamantboremaskinen (se bilde A)

Ta av tillegghåndtaket til bormaskinen (se bruksanvisningen for bormaskinen).

Forviss deg om at stoppbremsen **13** er trukket til.

Løsne skruen **2** på maskinfestet med en fastnøkkel (nøkkelvidde 13 mm). Sett bormaskinen med låseklemmen i maskinfestet **3**.

Drei bormaskinen i festet, slik at alle bryterne er lett tilgjengelige og tilkoblingen for støvavsug/vannkjøling ikke hindrer boringen. Skru **2** fast skruen med fastnøkkel (nøkkelvidde 13 mm).

Skyv dreiekrysset **1** til høyre eller venstre på matehjulet **12** når du skal bore.

► Kontroller om bormaskinen sitter godt fast i maskinholderen.

Gå frem på samme måte, men i motsatt rekkefølge, når du tar bormaskinen ut av borstativet.

Festing av borestativet

Merk: Fest borestativet uten klaring. Slik unngår du at borekronen klemmes fast og segmenter rives av.

Fest borstativet med plugg eller vakuumpumpe på det planlagte borehullet, avhengig av underlagets tilstand og egenskaper.

Plassering av borestativet før festing

Merk av ønsket midten av borehullet på underlaget. Marker de ytre målene til borekronen du ønsker å bore med, med midten av borehullet som senter.

Fest borstativet (med påsatt bormaskin) med plugg eller vakuumpumpe. Den monterte borekronen skal flukte med målene som er markert.

Festing med plugg (se bilde B)

Til festing av borestativet med plugg (tilbehør) i murverk eller betong borer du et separat festehull.

Avstand plugghull – Midten av planlagt borehull

optimal	210 mm
mulig	200 – 300 mm

For plugghullet gjelder følgende mål:

	Diameter	Dybde
Murverk	20 mm	85 mm
Betong	16 mm	50 mm

Sett inn en betongplugg med ekspansjonskile eller en murplugg **16**. Skru hurtigspennspindelen **17** inn i pluggen.

Sett borestativet og en underlagsskive på og skru fast med en vingemutter **18**. Trekk vingemutteren fast etter nivelleringen (se «Nivellering») med en fastnøkkel (nøkkelvidde 27 mm).

Festing med vakuumpumpe (tilbehør)

Når du skal feste borstativet med vakuumpumpe, trenger du en vanlig vakuumpumpe og et vakuumpumpe fra Bosch (tilbehør).

Vakuumpumpen må oppfylle følgende minimumskrav:

Volumstrøm:	6 m ³ /h
Vakuumpumpe min.:	80 % (-800 mbar)

Feste med vakuumpumpe krever at underlaget er glatt og jevnt. Det er ikke tillatt å bruke denne festemetoden på puss eller mur.

Etter at vakuumpumpe er opprettet, setter du nivelleringskruene **6** lett ned på underlaget, slik at borstativet sitter helt fast og tetningsringen avspennes litt. Ellers sitter borstativet svært mykt på tetningsringen.

Ved tilkobling av vakuumpumpe og Bosch vakuumpumpe må bruksanvisningene til disse følges.

► Følg sikkerhets- og arbeidsinformasjonene for vakuumpumpen og vakuumpumpe svært nøye!

44 | Norsk

Nivellering (ikke ved festing med vakuum)

Drei nivelleringskruene **6** inn eller ut enkeltvis helt til libellen **14** på bormaskinen (ved loddrett montering) eller libellen **15** på bormaskinen (ved vannrett montering) er justert helt nøyaktig.

Nå fester du borstativet helt med pluggfeste.

Bruk

- ▶ **Trekk støpselet ut av stikkontakten før du utfører innstillinger på maskinen eller skifter tilbehørsdeler.** En uvilkårlig startung av boremaskiner er årsak til mange uhell.
- ▶ **Stram alle skruene igjen etter justering av borstativet.**

Endring av borevinklelen

Løsne den nedre skruen **8** til borevinkeljusteringen med en fastnøkkel (nøkkelvidde 17 mm), og ta den av.

Løsne den øvre skruen **5** med en fastnøkkel (nøkkelvidde 17 mm).

Løsne spennmutteren **11** med en fastnøkkel (nøkkelvidde 24 mm). Still borstativet på ønsket borevinkel.

Stram spennmutteren **11** med fastnøkkel igjen ved bruk av fastnøkkel. Skru fast den øvre skruen **5** med en fastnøkkel (nøkkelvidde 17 mm).

- ▶ **Borstativet kan ikke brukes før spennmutteren **11** og skruen **5** for vinkeljustering er trukket til igjen.**

Etter boringen setter du borsøylen **4** i loddrett stilling igjen (borevinkel på 0°) i omvendt rekkefølge. Du må da sette inn den nedre skruen **8** igjen og stramme den med en fastnøkkel (nøkkelvidde 17 mm).

Vannavsuging

For å samle opp vannet som kommer ut av hullet ved våtboring trenger du en vannoppsamlingsring og en våt-/tørrsuger (begge deler er tilbehør).

Vannoppsamlingsringen (se «Tilbehør», side 44) er beregnet for bruk med diamantborstativet GCR 180 og diamantbormaskinen GDB 180 WE.

Montere vannoppsamlingsringen (se bilde C)

Skjær en åpning for den ønskede bordiameteren i tetningslokket.

Skyv spennfjæren **19** inn i mellomrommet mellom bunnplaten **9** og borsøylen **4** helt til den stopper. Pass på at den vinklede delen av spennfjæren vender ned.

Sett vannoppsamlingsringen i riktig stilling, og legg spennfjæren på kontaktpunktene på vannoppsamlingsringen. (Laske- ne på endene til spennfjæren brukes når spennfjæren trekkes opp.)

Spennkraften til fjæren gjør at vannoppsamlingsringen og tetningen trykkes mot underlaget og hindrer, sammen med vaku- umet til våt-/tørrsugeren, at vann renner ut.

Arbeidshenvisninger

- ▶ **Følg driftsinstruksen for diamantboremaskinen til boring.**

Når du skal bore, løser du stoppbremsen **13** helt til dreiekryss- set **1** er lett å bevege. Hold fast dreiekryssset mens du gjør det- te, slik at ikke bormaskinen glir ukontrollert ned.

Drei bormaskinen ned til ønsket boreddybde med dreiekryssset **1**. Sveiv deretter tilbake til borkronen er helt synlig.

For å oppnå maksimalt mulig arbeidslengde må du fjerne bo- rekjernen så snart den fyller borekronen helt. Før deretter bo- rekronen inn i borehullet igjen, og bor til maksimumsdybden.

Service og vedlikehold**Vedlikehold og rengjøring**

Hold tannstangen **10** og føringsflatene til boresøylen **4** alltid rene.

Etterjustere glideføringene (se bilde D)

Glideføringene **20** kan etter hvert bli slitt, og det oppstår da klaring mellom glideføringene og borsøylen. For å fjerne den- ne klaringen må du etterjustere glideføringene.

Løsne alle ti sekskantmutterne **21** med en fastnøkkel (nøkkel- vidde 13 mm).

Trekk deretter til gjengestiftene **22** jevnt helt til klaringen er minimert.

Stram alle ti sekskantmutterne **21** igjen.

Det er ikke nødvendig å skifte glideføringer før glidesjiktet (rødt) er slitt. Dette er tilfellet når rødfargen er forsvunnet og under- lagsmaterialet er synlig. Det anbefales å overlate utskiftingen til et autorisert serviceverksted for Bosch elektroverktøy.

Tilbehør

Vannoppsamlingsring (GCR 180)	2 608 550 621
Tetningslokk for vannoppsamlingsring (GCR 180)	2 608 550 624
Festesett:	
– for betong	2 608 002 000
– for mur	2 607 000 745
Pluggsett for betong	2 608 002 001
Vakuumsatt	2 608 550 623
Gummitetning for vakuumsatt (GCR 180)	2 608 550 625
Vår-/tørrsuger GAS 35 M AFC	
Vår-/tørrsuger GAS 55 M AFC	

Kundeservice og rådgivning ved bruk

Kundeservicen svarer på dine spørsmål om reparasjon og vedlikehold av produktet samt om reservedeleler. Spreng- skisser og informasjon om reservedeler finner du også på:

www.bosch-pt.com

Bosch rådgivningsteamet hjelper deg gjerne ved spørsmål an- gående våre produkter og deres tilbehør.

Ved alle forespørsler og reservedelsbestillinger må du oppgi det 10-sifrede produktnummeret som er angitt på borestativets typeskilt.

Norsk

Robert Bosch AS
Postboks 350
1402 Ski
Tel.: 64 87 89 50
Faks: 64 87 89 55

Du finner mer informasjon om diamantboring på www.bosch-diamond.com.

Deponering

Borestativ, tilbehør og emballasje må leveres inn til miljøvennlig gjenvinning.

Rett til endringer forbeholdes.

Suomi

Turvallisuusohjeita

VAROITUS Lue kaikki turvallisuusohjeet ja käyttöohjeet, jotka tulevat poratelineen tai porakoneen mukana. Turvallisuusohjeiden ja käyttöohjeiden noudattamisen laiminlyönti saattaa johtaa sähköiskuun, tulipaloon ja/tai vakavaan loukkaantumiseen.

Säilytä kaikki turvallisuusohjeet ja käyttöohjeet myöhempiä käyttöä varten.

- ▶ **Irrota pistotulppa pistorasiasta, ennen kuin suoritat säätöjä tai vaihdat tarvikkeita.** Porakoneiden tahaton käynnistyminen on eräs onnettomuuksien syy.
- ▶ **Kokoa porateline oikein ennen porakoneen asennusta.** Oikea kokoaminen on tärkeää moitteettoman toiminnan takaamiseksi.
- ▶ **Kiinnitä porakone tukevasti poratelineeseen ennen käyttöä.** Porakoneen luiskahtaminen poratelineessä saattaa johtaa hallinnan menettämiseen.
- ▶ **Kiinnitä porateline tukevalle, tasaiselle ja vaakatasoiselle pinnalle.** Jos porateline voi luiskahtaa tai heilua, ei porakonetta voi ohjata tasaisesti ja turvallisesti.
- ▶ **Pidä porakoneen verkkojohto kaukana työalueesta.** Vahingoittuneet tai sotkeutuneet johdot kasvattavat sähköiskun vaaraa.
- ▶ **Hoida poratelineesi huolella.** Tarkista, että liikkuvat osat toimivat moitteettomasti, eivätkä ole puristuksessa sekä, että siinä ei ole murtuneita tai vahingoittuneita osia, jotka saattaisivat vaikuttaa haitallisesti poratelineen toimintaan. Anna korjata mahdolliset viat ennen poratelineen käyttöönottoa. Monen tapaturman syyt löytyvät huonosti huolletuista laitteista.
- ▶ **Anna ainoastaan koulutettujen ammattihenkilöiden korjata porateline ja salli korjauksiin käytettävän vain alkuperäisiä varaosia.** Täten varmistat, että laite säilyy turvallisena.

▶ **Käytetyn porakoneen ja käytettävien vaihtotyökalujen sekä lisätarvikkeiden turvallisuus- ja työskentelyohjeita on noudatettava tarkasti!**

▶ **Älä ylikuormita poratelineitä äläkä käytä sitä tikkaina tai telineenä.** Ylikuorma tai poratelineen päällä seisominen saattaa johtaa siihen, että poratelineen painopiste siirtyy ylöspäin, ja se kaatuu.

▶ **Pidä työskentelyalue puhtaana ja hyvin valaistuna.** Työpaikan epäjärjestys tai valaisemattomat työalueet voivat johtaa tapaturmiin.

▶ **Poista kaikki säätötyökalut ja ruuvitaltat, ennen kuin käynnistät laitteen.** Työkalu tai avain, joka sijaitsee laitteen pyöriässä osassa, saattaa johtaa loukkaantumiseen.

▶ **Vältä epänormaalia kehon asentoa. Huolehdi aina tukevasta seisoma-asennosta ja tasapainosta.** Täten voit paremmin hallita sähkötyökalua odottamattomissa tilanteissa.

▶ **Säilytä poratelineet poissa lasten ulottuvilta, kun niitä ei käytetä. Älä anna sellaisten henkilöiden käyttää laitetta, jotka eivät tunne sitä tai jotka eivät ole lukeneet tätä käyttöohjetta.** Laitteet ovat vaarallisia, jos niitä käyttävät kokemattomat henkilöt.

▶ **Varmista porateline tahattoman liikkumisen estämiseksi lukitusjarrulla 13 ennen poratelineeseen tai porakoneeseen liittyvien töiden aloittamista, työtauojen aikana ja poratelineen ollessa säilytyksessä.**

▶ **Sähkötyökalua saadaan käyttää vain maadoitetuissa ja riittävästi mitoitetuissa sähköverkoissa.**

▶ **Kiinnitä porateline aina tulppakiinnittimellä tai alipainekiinnittimellä (lisätarvike), jotta porateline ei pääse tahattomasti kaatumaan asennetun timanttiorakoneen ja porankruunun kanssa.**

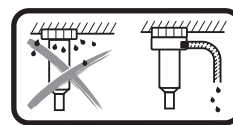

Pään yläpuolella tehtävässä märkäporauksessa roiskuva vesi täytyy ottaa talteen. Asenna talteenottoa varten sähkötyökalu poratelineelle ja asenna vedenkeruurengas (katso ”Vedenkeruurenkaan asennus”, sivu 47).

▶ **Huolehdi siitä, että vettä johtavat letkut, liitososat sekä vedenkeruurengas (lisätarvike) ovat moitteettomassa kunnossa. Vaihda vaurioituneet tai kuluneet osat ennen seuraavaa käyttökertaa.** Veden vuotaminen sähkötyökalun osista lisää sähköiskuvaaraa.

▶ **Noudata maakohtaisia ja kansainvälisiä normeja.**

Tuotekuvaus



Lue kaikki turvallisuus- ja muut ohjeet. Turvallisuusohjeiden noudattamisen laiminlyönti saattaa johtaa sähköiskuun, tulipaloon ja/tai vakavaan loukkaantumiseen.

Käännä auki taittosivu, jossa on poratelineen kuva ja pidä se uloskäännettynä lukiessasi käyttöohjetta.

46 | Suomi

Määräyksenmukainen käyttö

Timanttiorateline on tarkoitettu Bosch-timanttiorakoneen GDB 180 WE kiinnittämiseen. Siihen ei saa asentaa muita laitteita. Timanttiorateline voidaan asentaa tulppakiinnittimellä lattiaan tai seinään sekä kiinnittää pään yläpuolelle.

Timanttiorateline voidaan kiinnittää alipainekiinnittimellä (lisätarvike) lattiaan tai (yhdessä ylimääräisen varmistimen kanssa) seinään. Kiinnitys pään yläpuolelle on kielletty.

Kuvassa olevat osat

Kuvassa olevien osien numerointi viittaa grafiikkasivussa olevaan oratelineen kuvaan.

- 1 Kääntöristi
- 2 Laitekiristimessä sijaitseva ruuvi
- 3 Koneen kiinnitysosa
- 4 Porapylväs
- 5 Poran kulmasäädön yläruuvi
- 6 Vaaitusruuvi
- 7 Vedenkeruurengas*
- 8 Poran kulmasäädön alaruuvi
- 9 Pohjalevy
- 10 Hammastanko
- 11 Poran kulmasäädön kiinnitysmutteri
- 12 Syöttöhammaspyörä
- 13 Lukitusjarru
- 14 Pystysuoran tasauksen libelli (GDB 180 WE)
- 15 Vaakasuoran tasauksen libelli (GDB 180 WE)
- 16 Tiiliseinän tulppakiinnitin / betonin tulppakiinnitin*
- 17 Pikakiinnityskara*
- 18 Siipimutteri*
- 19 Vedenkeruurenkaan kiritysjousi*
- 20 Liukuohjaimet
- 21 Liukuohjaimien kuusiomutterit (10 kpl)
- 22 Liukuohjaimien kierretappi (10 kpl)

*Kuvassa tai selostuksessa esiintyvä lisätarvike ei kuulu vakioitokitukseen. Löydät täydellisen tarvikeluettelon tarvikeohjelmastamme.

Tekniset tiedot

Timanttiorateline		GCR 180
Tuotenumero		3 601 A90 100
Mitat		
- Korkeus	mm	767
- Leveys	mm	205
- Syvyys	mm	423,5
Laitekiristimen halkaisija	mm	60
Porankruunun enimmäismitat		
- Halkaisija	mm	180
- Halkaisija vedenkeruurenkaan kanssa	mm	132
- Pituus	mm	530
Poraussyvyys maks.	mm	514
Maks. työstöpituus	mm	455
Paino vastaa EPTA-Procedure 01:2014	kg	9,5

1 609 92A 3A3 | (19.8.16)

Standardinmukaisuusvakuutus 

Täten selvitämme yksinomaisella vastuulla, että kohdassa "Tekniset tiedot" kuvattu tuote on direktiivin 2006/42/EY ja sen muutoksien kaikkien asiaankuuluvien määräysten mukainen.

Tekninen tiedosto (2006/42/EY):

Robert Bosch Power Tools GmbH, PT/ETM9,
70538 Stuttgart, GERMANY

Henk Becker Executive Vice President Engineering
Helmut Heinzelmann Head of Product Certification PT/ETM9

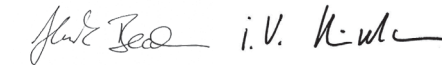

Robert Bosch Power Tools GmbH
70538 Stuttgart, GERMANY
Stuttgart, 01.01.2017

Asennus**Poratelineen asennus****Poratangon kohdistus**

Aseta poratanko **4** pystysuoraan asentoon. Asenna alaruuvi **8** (katso kuvasivun piirros). Kiristä alaruuvi **8** ja yläruuvi **5** kiintoavaimella (avainväli 17 mm) pitävästi kiinni. Kiristä kiinnitysmutteri **11** kiintoavaimella (avainväli 24 mm) pitävästi kiinni.

Kääntöristi

Ruuvaa kääntöristin **1** kolme kahvatankoa kääntöristin keskinavan vasteeseen asti.

Kääntöristi **1** toimii porattaessa syöttövipuna.

Työnnä porausta varten kääntöristi tarpeen mukaan vasemmalle tai oikealle vasteeseen asti syöttöhammaspyörän **12** päälle. Kun haluat poistaa kääntöristin, vedä se voimakkaasti irti.

Syötön lukitus lukitusjarrulla

Ruuvaa ennen ensimmäistä käyttökertaa lukitusjarru **13** syöttöhammaspyörän **12** alapuolella olevaan vapaaseen kierreikään.

Lukitse syöttö aina ennen poratelineeseen liittyvien töiden aloittamista, työtaukojen ajaksi ja kun laitat poratelineen säilytyspaikkaansa. Käännä sitä varten lukitusjarru **13** päälle.

Löysää porausta varten lukitusjarrua **13** sen verran, että kääntöristiä **1** pystytään kääntämään kevyesti. Pidä silloin kääntörististä kiinni, jotta saat estettyä porakoneen hallitsemattoman alasliukumisen.

Timanttiorakoneen käyttö (katso kuva A)

Ota porakoneen lisäkahva pois (katso porakoneen käyttöohjeet).

Huolehdi siitä, että lukitusjarru **13** on päällä.

Avaa ruuvi **2** laitteen kiinnityskohdasta kiintoavaimella (avainväli 13 mm). Asenna porakone kiinnityskaulan kanssa yläkautta vasteeseen asti laitteen kiinnityskohtaan **3**.

Käännä porakonetta laitteen kiinnityskohdassa niin, että kaikki kytkimet ovat hyvin esillä ja että pölynpoiston/vesijäähdytyksen liitäntä ei estä porakoneella porausta. Kiristä ruuvi **2** kiintoavaimella (avainväli 13 mm).

Bosch Power Tools

Työnnä kääntöristi **1** porausta varten oikealle tai vasemmalle syöttöhammaspyörän **12** päälle.

► **Tarkista, että porakone on tukevasti laitekivistimessä.**

Irrota porakone poratelineestä päinvastaisessa järjestyksessä.

Poratelineen kiinnitys

Huomio: Kiinnitä porateline välyksettömästi. Näin vältät porakruunun joutumisen puristukseen ja siitä seuraavaan segmenttirepeytymän.

Kiinnitä porateline alustan tyypistä ja laadusta riippuen tulppakiinnittimellä tai alipaineikiinnittimellä porattavan reiän luo.

Poratelineen kohdistus ennen kiinnitystä

Merkitse haluamasi poranreiän keskusta alustaan. Merkitse poraukseen käyttämäsi porankruunun ulkomitat niin, että reiän keskikohta on keskustana.

Kiinnitä porateline (porakone asennettu paikalleen) tulppakiinnittimellä tai alipaineikiinnittimellä niin, että asennettu porakruunu on kohdakkain piirrettyjen mittojen kanssa.

Kiinnitys vaarnoilla (katso kuva B)

Poraa poratelineen vaarnakiinnitystä (lisätarvike) varten muuraukseen tai betoniin erillinen kiinnitysreikä.

Etäisyys vaarnan reiästä – keskelle suunniteltua porausreikää

optimaalinen	210 mm
mahdollinen	200 – 300 mm

Vaarnareikää koskevat seuraavat mitat:

	Halkaisija	Syvyys
Muuraus	20 mm	85 mm
Betoni	16 mm	50 mm

Asenna välikeiilalla varustettu betonin tulppakiinnitin tai tiili-seinän tulppakiinnitin **16** paikalleen. Ruuvaa pikakiinnityskara **17** tulppakiinnittimeen.

Aseta porateline ja aluslaatta pylvääseen ja kierrä ne kiinni siipimutterilla **18**. Kiristä siipimutteria vaaituksen jälkeen (katso "Vaaitus") kiintoavaimella (avainväli 27 mm).

Kiinnitys tyhjiö-imulla (lisätarvike)

Poratelineen kiinnittämiseen alipaineikiinnittimellä tarvittavat tavanomaisen alipainepumpun ja Bosch'in alipaineikiinnittinsarjan (lisätarvike).

Alipainepumpun täytyy täyttää seuraavat vähimmäisvaatimukset:

Tilavuusvirta:	6 m ³ /h
Alipaine vähintään:	80 % (-800 mbar)

Alipaineikiinnittimen kiinnittämistä varten alustan täytyy olla sileä ja tasainen. Käyttö rappausten tai tiiliseinän päällä on kielletty.

Asenna alipaineliitoksen tehtyäsi vaaitusruuvit **6** kevyesti alustan päälle, jotta porateline on vakaasti paikallaan ja tiivisterengas löystyy hieman. Muuten poratelineen asento tiivisterenkaan päällä on erittäin epävakaa.

Lue alipainepumpun ja Bosch-alipaineikiinnittinsarjan liitännä koskevat käyttöohjeet ja noudata niitä.

► **Tyhjiöpumpun ja tyhjiösarjan turva- ja työohjeita tulee noudattaa tarkasti!**

Vaaitus (Ei koske tyhjiö-imukiinnitystä)

Kierrä vaaitusruuveja **6** yksitellen niin paljon sisään tai ulos, kunnes libelli **14** porakoneen luona (pystysuorassa asennuksessa) tai libelli **15** porakoneen luona (vaakasuorassa asennuksessa) on kohdistettu täsmällisesti.

Lukitse sitten porateline pitävästi tulppakiinnittimellä.

Käyttö

► **Irrota pistotulppa pistorasiasta, ennen kuin suoritat säätöjä tai vaihdat tarvikkeita.** Porakoneiden tahaton käynnistyminen on eräs onnettomuuksien syy.

► **Kiristä poratelineen jokaisen säädön jälkeen kaikki ruuvit jälleen pitävästi kiinni.**

Porauskulman muuttaminen

Avaa poran kulmasäädön alaruuvi **8** kiintoavaimella (avainväli 17 mm) ja ota se pois.

Avaa yläruuvi **5** kiintoavaimella (avainväli 17 mm).

Avaa kiinnitysmutteri **11** kiintoavaimella (avainväli 24 mm). Säädä porateline haluttuun porauskulmaan.

Kiristä kiinnitysmutteri **11** kiintoavaimella jälleen pitävästi kiinni. Kiristä yläruuvi **5** kiintoavaimella (avainväli 17 mm) pitävästi kiinni.

► **Poratelineettä saa käyttää vasta sitten, kun olet kiristänyt kiinnitysmutterin **11** ja kulmasäädön ruuvien **5** jälleen pitävästi kiinni.**

Porauksen jälkeen laita poratanko **4** päinvastaisessa järjestyksessä jälleen pystysuoraan asentoon (porauskulma 0°). Sitä varten alaruuvi **8** täytyy jälleen asentaa ja kiristää kiintoavaimella (avainväli 17 mm) pitävästi kiinni.

Veden poistoimu

Märkäporauksen yhteydessä poranreiästä valuvan veden talteenottamiseksi tarvittavat vedenkeruurenkaan ja märkäkuivaimurin (molemmat lisätarvikkeita).

Vedenkeruurengas (katso "Lisätarvikkeet", sivu 48) on tarkoitettu käytettäväksi timanttiporatelineen GCR 180 ja timanttiporakoneen GDB 180 WE kanssa.

Vedenkeruurenkaan asennus (katso kuva C)

Leikkaa tiivistyskanteen halutun poranhalkaisijan kokoinen aukko.

Työnnä kiristysjousi **19** pohjalevyn **9** ja poratangon **4** välissä olevan raon vasteeseen asti. Huolehdi siitä, että kiristysjousen taivutettu osa osoittaa alaspäin.

Asenna vedenkeruurengas paikalleen ja aseta kiristysjousi vedenkeruurenkaan tukipisteiden päälle. (Kiristysjousen päissä olevilla korvakkeilla kiristysjousta vedetään ylöspäin.)

Jousen kiristysvoiman välityksellä vedenkeruurengas painautuu tiivisteensä kanssa alustaan ja estää yhdessä märkäkuivaimurin imun avulla veden ulosvuotamisen.

48 | Ελληνικά

Τυöskentelyohjeita**► Noudata porattaessa timanttikorakoneesi käyttöohjetta.**

Löysää porausta varten lukitusjarrua **13** sen verran, että kääntöristiä **1** pystytään kääntämään kevyesti. Pidä silloin kääntörististä kiinni, jotta saat estettyä porakoneen hallitsemattoman alasliukumisen.

Käännä kääntöristin **1** kanssa porakone alas haluamaasi poraussyvyyteen.

Kierrä tämän jälkeen takaisin, kunnes porakruunu näkyy kokonaisuudessaan.

Maksimaalisen työstöpituuden saavuttamiseksi keerna täytyy poistaa heti kun porankruunu on aivan täynnä. Ohjaa porankruunu sitten uudelleen poranreikään ja poraa maksimisyvyyteen asti.

Hoito ja huolto**Huolto ja puhdistus**

Pidä aina hammastanko **10** ja ohjainpinnat porapylvässä **4** puhtaana.

Liukuohjaimien säätö (katso kuva D)

Ajan myötä liukuohjaimet **20** voivat kulua ja tämän myötä liukuohjaimien ja poratangon väliin syntyy väly. Tämän välyksen poistamiseksi liukuohjaimet täytyy sitten säätää.

Avaa kaikki kymmenen kuusiomutteria **21** kiintoavaimella (avainväli 13 mm).

Kiristä sen jälkeen kierretapit **22** tasaisesti, kunnes olet saanut minimoitua välyksen.

Kiristä kymmenen kuusiomutteria **21** jälleen pitävästi kiinni. Liukuohjaimien vaihto on tarpeen vasta sitten, kun liukukeros (punainen väri) on kulunut loppuun. Tällöin punainen väri on hävinnyt ja alusmateriaali tulee näkyviin. Suosittelemme teettämään vaihdon Bosch-sähkötyökalujen valtuutetussa huoltopisteessä.

Lisätarvikkeet

Vedenkeruurengas (GCR 180)	2 608 550 621
Vedenkeruurenkaan tiivistyskansi (GCR 180)	2 608 550 624
Kiinnityssarja:	
– Betonille	2 608 002 000
– Tiiliseinälle	2 607 000 745
Tulppakiinnitysarja betonille	2 608 002 001
Tyhjösarja	2 608 550 623
Tiivistekumi alipainekiinnitysarjalle (GCR 180)	2 608 550 625
Märkäkuivaimuri GAS 35 M AFC	
Märkäkuivaimuri GAS 55 M AFC	

Asiakaspalvelu ja käyttöneuvonta

Asiakaspalvelu vastaa tuotteesi korjausta ja huoltoa sekä varaosia koskeviin kysymyksiin. Räjähdyssiirustuksia ja tietoja varaosista löydät myös osoitteesta:

www.bosch-pt.com

1 609 92A 3A3 | (19.8.16)

Boschin asiakaspalvelu auttaa mielellään sinua tuotteitamme ja niiden lisätarvikkeita koskevissa kysymyksissä.

Ilmoita ehdottomasti kaikissa kyselyissä ja varaosatilauksissa 10-numeroinen tuotenumero, joka löytyy poratelineen tyyppikilvestä.

Suomi

Robert Bosch Oy
Bosch-keskushuolto
Pakkalantie 21 A
01510 Vantaa
Voitte tilata varaosat suoraan osoitteesta www.bosch-pt.fi.
Puh.: 0800 98044
Faksi: 010 296 1838
www.bosch.fi

Timanttikoraukseen liittyviä lisätietoja saat nettiosoitteesta **www.bosch-diamond.com**.

Hävitys

Porateline, lisätarvikkeet ja pakkaukset tulee toimittaa ympäristöystävälliseen uusiokäyttöön.

Oikeus teknisiin muutoksiin pidätetään.

Ελληνικά**Υποδείξεις ασφαλείας**

⚠ ΠΡΟΕΙΔΟΠΟΙΗΣΗ Διαβάστε όλες τις υποδείξεις ασφαλείας και οδηγίες που σας παραδόθηκαν μαζί με τη βάση δραπάνου ή/και το δράπανο. Αμέλειες κατά την τήρηση των υποδείξεων ασφαλείας και των οδηγιών μπορεί να προκαλέσουν ηλεκτροπληξία, κίνδυνο πυρκαγιάς ή/και σοβαρούς τραυματισμούς.

Φυλάξτε όλες τις υποδείξεις ασφαλείας και οδηγίες για κάθε μελλοντική χρήση.

► **Να βγάξετε πάντοτε το φως από την πρίζα πριν διεξάγετε οποιαδήποτε ρύθμιση στο ίδιο το μηχάνημα ή/και όταν αλλάξετε εξαρτήματα.** Η κατά λάθος εκκίνηση των δραπάνων αποτελεί αιτία αρκετών ατυχημάτων.

► **Συναρμολογήστε σωστά τη βάση δραπάνου πριν στερεώσετε σ' αυτήν το δράπανο.** Η σωστή συναρμολόγηση είναι σημαντική για την εξασφάλιση της άριστης λειτουργίας.

► **Στερεώστε το δράπανο ασφαλώς στη βάση δραπάνου πριν το χρησιμοποιήσετε.** Το ολισθήμα του δραπάνου μέσα στη βάση δραπάνου μπορεί να οδηγήσει σε απώλεια του ελέγχου.

► **Στερεώστε τη βάση δραπάνου επάνω σε μια στερεή, επίπεδη επιφάνεια.** Όταν υπάρχει κίνδυνος η βάση δραπάνου να γλιστρήσει ή να κουνηθεί, τότε το δράπανο δεν μπορεί να οδηγηθεί ομοιόμορφα και ασφαλώς.

► **Να κρατάτε το ηλεκτρικό καλώδιο του δραπάνου μακριά από την περιοχή που εργάζεστε.** Χαλασμένα ή περιπλεγμένα καλώδια αυξάνουν τον κίνδυνο ηλεκτροπληξίας.

► **Να περιποιστείτε προσεκτικά τη βάση δραπάνου. Να βεβαιώνετε ότι τα κινητά εξαρτήματα λειτουργούν άρι-**

Bosch Power Tools

στα και δεν μπλοκάρουν καθώς και ότι δεν έχουν σπάσει ή χαλάσει τμήματα του μηχανήματος που θα επηρεάζουν έτσι αρνητικά τη λειτουργία της βάσης δραπάνου. Δώστε για επισκευή τυχόν χαλασμένα εξαρτήματα πριν χρησιμοποιήσετε τη βάση δραπάνου. Πολλά ατυχήματα προκαλούνται από κακώς συντηρημένα μηχανήματα.

- ▶ Δώστε τη βάση δραπάνου για επισκευή μόνο από άριστα ειδικευμένο προσωπικό και μόνο με γνήσια ανταλλακτικά. Έτσι εξασφαλίζετε τη διατήρηση της ασφάλειας του μηχανήματος.
- ▶ Πρέπει να τηρούνται αυστηρά οι υποδείξεις ασφαλείας και εργασίας του συναρμολογημένου δραπάνου καθώς και των εργαλείων και εξαρτημάτων που χρησιμοποιούνται!
- ▶ Να μην υπερφορτώνετε τη βάση δραπάνου και να μην τη χρησιμοποιείτε σε σκάλα ή σκαλωσιά. Όταν η βάση δραπάνου υπερφορτώνεται ή όταν ανεβείτε επάνω σ' αυτήν, τότε υπάρχει κίνδυνος να ανατραπεί η βάση δραπάνου επειδή το κέντρο του βάρους της μπορεί να μετατοπιστεί προς τα επάνω.
- ▶ Διατηρείτε τον τομέα που εργάζεστε καθαρό και καλά φωτισμένο. Αταξία ή μη φωτισμένες περιοχές εργασίας μπορεί να οδηγήσουν σε ατυχήματα.
- ▶ Απομακρύνετε τα εργαλεία ρύθμισης ή τα γερμανικά κλειδιά πριν θέσετε σε λειτουργία το μηχάνημα. Ένα εργαλείο ή κλειδί που βρίσκεται σ' ένα περιστρεφόμενο εξάρτημα μπορεί να προκαλέσει τραυματισμούς.
- ▶ Να αποφεύγετε κάθε αφύσικη στάση του σώματός σας. Φροντίστε να στέκεσθε πάντοτε ασφαλώς και να διατηρείτε διαρκώς την ισορροπία σας. Έτσι θα μπορέσετε να ελέγξετε καλύτερα το ηλεκτρικό εργαλείο σε τυχόν απροσδόκητες καταστάσεις.
- ▶ Να φυλάγετε τις βάσεις δραπάνου που δεν χρησιμοποιείτε απλώς στα παιδιά. Μην επιτρέψετε τη χρήση του μηχανήματος σε άτομα που δεν είναι εξοικειωμένα μ' αυτό ή δεν έχουν διαβάσει τις παρούσες οδηγίες. Τα μηχανήματα είναι επικίνδυνα όταν χρησιμοποιούνται από άπειρα άτομα.
- ▶ Πριν από κάθε εργασία στη βάση δραπάνου ή στο δράπανο, στα διαλείμματα εργασίας καθώς και σε περίπτωση μη χρήσης ασφαλίστε τη βάση του δραπάνου, σφίγγοντας το φρένο ακινητοποίησης 13, από τυχόν αθέλητη κίνηση.
- ▶ Το ηλεκτρικό εργαλείο επιτρέπεται να λειτουργεί μόνο συνδεδεμένο σε δίκτυο ρεύματος με αγωγό γείωσης και επαρκή διαστασιολόγηση.
- ▶ Στερεώνετε τη βάση δραπάνου πάντοτε με βύσμα ή σύστημα κενού (εξάρτημα), για να αποφύγετε μια αθέλητη ανατροπή της βάσης του δραπάνου σε περίπτωση τοποθετημένου διαμαντοδραπάνου και ποτηροκορώνας.

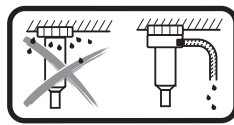

Στο υγρό τρύπημα πάνω από το κεφάλι πρέπει να συλλέγεται το εξερχόμενο νερό. Τοποθετήστε γι' αυτό το ηλεκτρικό εργαλείο σε μια βάση δραπάνου και συναρμολογήστε ένα δακτύλιο συλλογής του νερού (βλέπε «Συναρμολόγηση του δακτύλιου συλλογής του νερού», σελίδα 51).

- ▶ Προσέξτε, ώστε οι εύκαμπτοι σωλήνες νερού, τα εξαρτήματα σύνδεσης καθώς και ο δακτύλιος συλλογής του νερού (εξάρτημα) να είναι σε άψογη κατάσταση. Αντικαταστήστε τα καταστραμμένα ή φθαρμένα εξαρτήματα πριν την επόμενη χρήση. Η απώλεια νερού από μέρος του ηλεκτρικού εργαλείου αυξάνει τον κίνδυνο ηλεκτροπληξίας.
- ▶ Τηρείτε τα ισχύοντα εθνικά και διεθνή πρότυπα.

Περιγραφή του προϊόντος και της ισχύος του



Διαβάστε όλες τις υποδείξεις ασφαλείας και τις οδηγίες. Αμέλειες κατά την τήρηση των υποδείξεων ασφαλείας και των οδηγιών μπορεί να προκαλέσουν ηλεκτροπληξία, πυρκαγιά ή/και σοβαρούς τραυματισμούς.

Παρακαλούμε ανοίξτε τη διπλωμένη σελίδα με την απεικόνιση της βάσης δραπάνου κι αφήστε την ανοιχτή όσο θα διαβάσετε τις οδηγίες χρήσης.

Χρήση σύμφωνα με τον προορισμό

Η βάση διαμαντοδραπάνου προορίζεται για την υποδοχή του διαμαντοδραπάνου Bosch GDB 180 WE. Άλλα εργαλεία δεν επιτρέπεται να χρησιμοποιηθούν.

Η βάση διαμαντοδραπάνου μπορεί να στερεωθεί με τη βοήθεια ενός βύσματος στο δάπεδο ή στον τοίχο καθώς και πάνω από το κεφάλι.

Η βάση διαμαντοδραπάνου μπορεί να στερεωθεί με τη βοήθεια ενός συστήματος κενού (εξάρτημα) στο δάπεδο ή (με μια πρόσθετη ασφάλεια) στον τοίχο. Μια στερέωση πάνω από το κεφάλι δεν επιτρέπεται.

Απεικονιζόμενα στοιχεία

Η απαρίθμηση των απεικονιζόμενων στοιχείων βασίζεται στην αναπαράσταση της βάσης δραπάνου στη σελίδα γραφικών.

- 1 Σταυροειδής περιστρεφόμενη λαβή
- 2 Βίδα στην υποδοχή μηχανήματος
- 3 Υποδοχή μηχανήματος
- 4 Κολόνα βάσης δραπάνου
- 5 Επάνω βίδα της ρύθμισης της γωνίας τρυπήματος
- 6 Βίδα ευθυγράμμισης
- 7 Δακτύλιος συλλογής του νερού*
- 8 Κάτω βίδα της ρύθμισης της γωνίας τρυπήματος
- 9 Πλάκα δαπέδου
- 10 Οδοντωτή ράβδος
- 11 Παξιμάδι σύσφιξης της ρύθμισης της γωνίας τρυπήματος
- 12 Πινιόν προώθησης
- 13 Φρένο ακινητοποίησης
- 14 Αεροστάθμη (αφάδι) για κάθετη ευθυγράμμιση (GDB 180 WE)
- 15 Αεροστάθμη (αφάδι) για οριζόντια ευθυγράμμιση (GDB 180 WE)
- 16 Βύσμα τοιχοποιίας/βύσμα μεπτόν*
- 17 Άξονας ταχυσύσφιξης*
- 18 Παξιμάδι με μοχλό*

50 | Ελληνικά

19 Ελαττωματός βραχίονας συγκράτησης του δακτύλιου συλλογής του νερού*

20 Οδηγοί ολίσθησης

21 Εξαγωνικό παξιμάδι των οδηγών ολίσθησης (10 τεμάχια)

22 Ακέφαλη βίδα των οδηγών ολίσθησης (10 τεμάχια)

***Εξαρτήματα που απεικονίζονται ή περιγράφονται δεν περιέχονται στη στάνταρ συσκευασία. Για τον πλήρη κατάλογο εξαρτημάτων κοιτάτε το πρόγραμμα εξαρτημάτων.**

Τεχνικά χαρακτηριστικά

Βάση διαμαντοδραπάνου		GCR 180
Αριθμός ευρετηρίου		3 601 A90 100
Διαστάσεις		
– Ύψος	mm	767
– Πλάτος	mm	205
– Βάθος	mm	423,5
Διάμετρος υποδοχής μηχανήματος	mm	60
Μέγιστες διαστάσεις ποτηροκορώνας		
– Διάμετρος	mm	180
– Διάμετρος με δακτύλιο συλλογής του νερού	mm	132
– Μήκος	mm	530
Μέγ. διαδρομή	mm	514
Μέγιστο ωφέλιμο μήκος	mm	455
Βάρος σύμφωνα με EPTA-Procedure 01:2014	kg	9,5

Δήλωση συμβατότητας 

Δηλώνουμε με αποκλειστική μας ευθύνη, ότι το προϊόν που περιγράφεται στα «Τεχνικά στοιχεία» αντιστοιχεί σε όλες τις σχετικές διατάξεις της οδηγίας 2006/42/EK συμπεριλαμβανομένων των αλλαγών της.

Τεχνικός φάκελος (2006/42/EK) από:
Robert Bosch Power Tools GmbH, PT/ETM9,
70538 Stuttgart, GERMANY

Henk Becker Helmut Heinzelmann
Executive Vice President Head of Product Certification
Engineering PT/ETM9

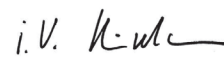
 i.V. 

Robert Bosch Power Tools GmbH
70538 Stuttgart, GERMANY
Stuttgart, 01.01.2017

Συναρμολόγηση**Συναρμολόγηση της βάσης δραπάνου****Ρύθμιση σε όρθια θέση της κολόνας τρυπήματος**

Θέστε την κολόνα τρυπήματος **4** στην κάθετη θέση. Τοποθετήστε την κάτω βίδα **8** (βλέπε εικόνα στη σελίδα γραφικών). Σφίξτε την κάτω βίδα **8** και την επάνω βίδα **5** με ένα γερμανικό κλειδί (άνοιγμα κλειδιού 17 mm). Σφίξτε καλά το παξιμάδι σύσφιξης **11** με ένα γερμανικό κλειδί (άνοιγμα κλειδιού 24 mm).

Σταυροειδής περιστρεφόμενη λαβή

Βιδώστε τις τρεις ράβδους λαβής της σταυροειδούς περιστρεφόμενης λαβής **1** μέχρι τέρμα στην κεντρική πλήμνη της σταυροειδούς περιστρεφόμενης λαβής.

Η σταυροειδής περιστρεφόμενη λαβή **1** χρησιμεύει ως μανιβέλα προώθησης κατά το τρύπημα.

Για το τρύπημα σπρώξτε τη σταυροειδή περιστρεφόμενη λαβή, ανάλογα με τις ανάγκες, αριστερά ή δεξιά μέχρι τέρμα πάνω στο πινιόν προώθησης **12**. Για την αφαίρεση της σταυροειδούς περιστρεφόμενης λαβής τραβήξτε την δυνατά προς τα έξω.

Ασφάλιση της προώθησης με φρένο ακινητοποίησης

Πριν τη θέση σε λειτουργία για πρώτη φορά βιδώστε το φρένο ακινητοποίησης **13** στην ελεύθερη κοχλιοτομημένη τρύπα κάτω από το πινιόν προώθησης **12**.

Για όλες τις εργασίες στη βάση δραπάνου, στα διαλείμματα εργασίας καθώς και σε περίπτωση μη χρήσης ασφαλίστε την προώθηση. Βιδώστε γι' αυτό το φρένο ακινητοποίησης **13**.

Για το τρύπημα λύστε το φρένο ακινητοποίησης **13** τόσο, ώστε η σταυροειδής περιστρεφόμενη λαβή **1** να μπορεί να κινείται εύκολα. Κρατήστε ταυτόχρονα τη σταυροειδή περιστρεφόμενη λαβή σταθερά, για να αποφύγετε μια ανεξέλεγκτη ολίσθηση προς τα κάτω του δραπάνου.

Τοποθέτηση του διαμαντοδραπάνου (βλέπε εικόνα A)

Απομακρύνετε την πρόσθετη λαβή του δραπάνου σας (βλέπε Οδηγίες λειτουργίας του δραπάνου).

Προσέξτε, να είναι σφιγμένο το φρένο ακινητοποίησης **13**.

Λύστε τη βίδα **2** στην υποδοχή του εργαλείου με ένα γερμανικό κλειδί (άνοιγμα κλειδιού 13 mm). Τοποθετήστε το δραπάνο με το λαμίο σύσφιξης από επάνω μέχρι τέρμα στην υποδοχή του εργαλείου **3**.

Γυρίστε το δραπάνο στην υποδοχή του εργαλείου έτσι, ώστε όλοι οι διακόπτες να είναι καλά προσιτοί και η σύνδεση της αναρρόφησης σκόνης/της ψύξης νερού στο δραπάνο να μην εμποδίζει τη διαδικασία τρυπήματος. Σφίξτε τη βίδα **2** με το γερμανικό κλειδί (άνοιγμα κλειδιού 13 mm).

Σπρώξτε τη σταυροειδή περιστρεφόμενη λαβή **1** για τη διαδικασία τρυπήματος δεξιά ή αριστερά πάνω στο πινιόν προώθησης **12**.

► **Βεβαιωθείτε ότι το δραπάνο «κάθισε» καλά μέσα στην υποδοχή μηχανήματος.**

Κατά την αφαίρεση του δραπάνου από τη βάση ακολουθήστε την αντίθετη σειρά.

Στερέωση της βάσης δραπάνου

Υπόδειξη: Στερεώστε τη βάση δραπάνου χωρίς ανοχές [χωρίς «παχνίδι»]. Έτσι αποφεύγετε το μπλοκάρισμα της ποτηροκορώνας και την απόσχιση τμημάτων της.

Ανάλογα με το είδος και τη σύσταση του υποστρώματος στερεώστε τη βάση δραπάνου με βύσμα ή σύστημα κενού στην προγραμματισμένη οπή τρυπήματος.

Προσδιορισμός της θέσης της βάσης δράπανου πριν τη στερέωσή της

Σχεδιάστε το επιθυμητό κέντρο της τρύπας στο υπόστρωμα. Μαρκαρώστε τις εξωτερικές διαστάσεις της ποτηροκορώνας, με την οποία θέλετε να τρυπήσετε, με κέντρο το κέντρο της τρύπας.

Στερεώστε τη βάση δράπανου (με τοποθετημένο το δράπανο) με βύσμα ή σύστημα κενού έτσι, ώστε η συναρμολογημένη ποτηροκορώνα να ταυτίζεται με τις σχεδιασμένες διαστάσεις.

Στερέωση με βύσμα (βλέπε εικόνα Β)

Για να στερεώσετε τη βάση δράπανου με βύσμα (ειδικό εξάρτημα) σε τοίχο ή μπετόν πρέπει να ανοίξετε μια ξεχωριστή τρύπα στερέωσης.

Απόσταση μεταξύ τρύπας βύσματος - κέντρου σηματοδοτημένης τρύπας

άριστη	210 mm
εφικτή	200 – 300 mm

Για την τρύπα του βύσματος ισχύουν οι εξής διαστάσεις:

	Διάμετρος	Βάθος
Τοίχος	20 mm	85 mm
Μπετόν	16 mm	50 mm

Χρησιμοποιήστε ένα ειδικό βύσμα για μπετόν ή ένα βύσμα τοιχοποιίας **16**. Βιδώστε την άτρακτο ταχυσύφιξης **17** στο βύσμα.

Τοποθετήστε τη βάση δράπανου μαζί με μια ροδέλα και βιδώστε την προσωρινά με τη βίδα με μοχλό **18**. Μετά την ευθυγράμμιση σφίξτε καλά τη βίδα με μοχλό (βλέπε «Ευθυγράμμιση») με ένα γερμανικό κλειδί (άνοιγμα 27 mm).

Στερέωση με κενό (ειδικό εξάρτημα)

Για τη στερέωση της βάσης δράπανου με σύστημα κενού χρειάζεστε μια αντλία κενού του εμπορίου και ένα σετ κενού Bosch (εξάρτημα).

Η αντλία κενού πρέπει να πληροί τις ακόλουθες ελάχιστες απαιτήσεις:

Ογκομετρική ροή:	6 m ³ /h
Κενό το λιγότερο:	80 % (-800 mbar)

Για τη στερέωση με σύστημα κενού πρέπει το υπόστρωμα να είναι λείο και επίπεδο. Η χρήση πάνω σε σοβά ή τοιχοποιία δεν επιτρέπεται.

Μετά την αποκατάσταση της σύνδεσης κενού ακουμπήστε τις βίδες οριζόντιωσης **6** ελαφρά πάνω στο υπόστρωμα, για να εδράζεται σταθερά η βάση δράπανου και ο στεγανοποιητικός δακτύλιος να είναι λίγο χαλαρός. Διαφορετικά η βάση δράπανου εδράζεται πάρα πολύ μαλακά πάνω στο στεγανοποιητικό δακτύλιο.

Για τη σύνδεση της αντλίας κενού και του σετ κενού Bosch διαβάστε και ακολουθήστε τις οδηγίες λειτουργίας τους.

► Οι υποδείξεις ασφαλείας και εργασίας για την αντλία κενού και το σετ κενού πρέπει να τηρούνται αυστηρά!**Ευθυγράμμιση (όχι κατά τη στερέωση με κενό)**

Βιδώστε ή ξεβιδώστε τις βίδες οριζόντιωσης **6** ξεχωριστά τόσο, ώπου η φουσαλίδα **14** στο δράπανο (σε περίπτωση κάθετης συναρμολόγησης) ή η φουσαλίδα **15** στο δράπανο (σε περίπτωση

οριζόντιας συναρμολόγησης) να είναι ακριβώς ευθυγραμμισμένη.

Σταθεροποιήστε τώρα τη βάση δράπανου με το βύσμα στερέωσης.

Λειτουργία

► **Να βγάξετε πάντοτε το φιν από την πρίζα πριν διεξάγετε οποιαδήποτε ρύθμιση στο ίδιο το μηχάνημα ή/και όταν αλλάξετε εξάρτηματα.** Η κατά λάθος εκκίνηση των δραπάνων αποτελεί αιτία αρκετών ατυχημάτων.

► **Μετά από κάθε ρύθμιση στη βάση δράπανου σφίγγετε ξανά όλες τις βίδες σταθερά.**

Αλλαγή της γωνίας τρυπήματος

Λύστε την κάτω βίδα **8** της ρύθμισης της γωνίας τρυπήματος με ένα γερμανικό κλειδί (άνοιγμα κλειδιού 17 mm) και αφαιρέστε την.

Λύστε την επάνω βίδα **5** με ένα γερμανικό κλειδί (άνοιγμα κλειδιού 17 mm).

Λύστε το παξιμάδι σύφιξης **11** με ένα γερμανικό κλειδί (άνοιγμα κλειδιού 24 mm). Ρυθμίστε τη βάση δράπανου στην επιθυμητή γωνία τρυπήματος.

Σφίξτε ξανά σταθερά το παξιμάδι σύφιξης **11** με το γερμανικό κλειδί. Σφίξτε καλά την επάνω βίδα **5** με ένα γερμανικό κλειδί (άνοιγμα κλειδιού 17 mm).

► **Η βάση δράπανου επιτρέπεται να χρησιμοποιηθεί, αφού πρώτα σφιγτούν ξανά το παξιμάδι σύφιξης **11** και η βίδα **5** της ρύθμισης της γωνίας.**

Μετά το τρύπημα θέστε την κολόνα τρυπήματος **4** με την αντίθετη σειρά ξανά στην κάθετη θέση (γωνία τρυπήματος 0°). Γι' αυτό πρέπει να τοποθετήσετε ξανά την κάτω βίδα **8** και να την σφίξετε με ένα γερμανικό κλειδί (άνοιγμα κλειδιού 17 mm).

Αναρρόφηση νερού

Για τη συλλογή του νερού που εξέρχεται από την τρύπα κατά το υγρό τρύπημα, χρειάζεστε ένα δακτύλιο συλλογής του νερού και έναν απορροφητήρα υγρής/στεγνής αναρρόφησης (και τα δύο εξαρτήματα).

Ο δακτύλιος συλλογής του νερού (βλέπε «Εξάρτηματα», σελίδα 52) προβλέπεται για τη χρήση με τη βάση διαμαντοδράπανου GCR 180 και το διαμαντοδράπανο GDB 180 WE.

Συναρμολόγηση του δακτύλιου συλλογής του νερού (βλέπε εικόνα C)

Κόψτε ένα άνοιγμα για την επιθυμητή διάμετρο τρυπήματος στο κάλυμμα στεγανοποίησης.

Σπρώξτε τον ελατηριωτό βραχίονα συγκράτησης **19** μέχρι τέρμα μέσα στη σχισμή μεταξύ πλάκας βάσης **9** και κολόνας τρυπήματος **4**. Προσέξτε, να δείχνει το λυγισμένο τμήμα του βραχίονα συγκράτησης προς τα κάτω.

Θέστε το δακτύλιο συλλογής του νερού στη σωστή θέση και ακουμπήστε τον ελατηριωτό βραχίονα συγκράτησης πάνω στα σημεία έδρασης στο δακτύλιο συλλογής του νερού. (Τα λυγισμένα άκρα στο τέλος του ελατηριωτού βραχίονα συγκράτησης χρησιμεύουν για το τράβηγμα του ελατηριωτού βραχίονα συγκράτησης προς τα επάνω.)

52 | Türkçe

Με τη δύναμη του ελατηριωτού βραχίονα πιέζεται ο δακτύλιος συλλογής του νερού μαζί με τη στεγανοποίησή του πάνω στο υπόστρωμα και εμποδίζει μαζί με το σύστημα κενού του απορροφητήρα υγρής/στεγνής αναρρόφησης την έξοδο του νερού.

Υποδείξεις εργασίας**► Για να τρυπήσετε παρακαλούμε να διαβάσετε και να τηρείτε τις οδηγίες χρήσης του διαμαντοδραπάνου σας.**

Για το τρύπημα λύστε το φρένο ακινητοποίησης **13** τόσο, ώστε η σταυροειδής περιστρεφόμενη λαβή **1** να μπορεί να κινείται εύκολα. Κρατήστε ταυτόχρονα τη σταυροειδή περιστρεφόμενη λαβή σταθερά, για να αποφύγετε μια ανεξέλεγκτη ολίσθηση προς τα κάτω του δράπανου.

Κατεβάστε με τη σταυροειδή περιστρεφόμενη λαβή **1** το δράπανο μέχρι το επιθυμητό βάθος τρυπήματος.

Στη συνέχεια ανεβάστε την, πάλι με γύρισμα της μανιβέλας, μέχρι να εμφανιστεί ολόκληρη η ποτηροκόρνα.

Για την επίτευξη του μέγιστου δυνατού ωφέλιμου μήκους, πρέπει να απομακρύνετε τον πυρήνα τρυπήματος, μόλις γεμίσει εντελώς την ποτηροκόρνα. Πετάστε μετά την ποτηροκόρνα εκ νέου μέσα στην οπή τρυπήματος και τρυπήστε μέχρι το μέγιστο βάθος.

Συντήρηση και Service**Συντήρηση και καθαρισμός**

Να διατηρείτε πάντοτε καθαρή την οδοντωτή ράβδο **10** και τις επιφάνειες οδήγησης της κολόνας τρυπήματος **4**.

Επαναρύθμιση των οδηγών ολίσθησης (βλέπε εικόνα D)

Με την πάροδο του χρόνου μπορεί να φθαρούν οι οδηγοί ολίσθησης **20** και να εμφανιστεί ένας τζόγος μεταξύ των οδηγών ολίσθησης και της κολόνας τρυπήματος. Για την αντιμετώπιση αυτού του τζόγου, πρέπει να επαναρυθμίσετε τους οδηγούς ολίσθησης.

Λύστε και τα δέκα εξαγωνικά παξιμάδια **21** με ένα γερμανικό κλειδί (άνοιγμα κλειδιού 13 mm).

Σφίξτε στη συνέχεια τις ακέφαλες βίδες **22** ομοιόμορφα, ώσπου να ελαχιστοποιηθεί ο τζόγος.

Σφίξτε ξανά καλά και τα δέκα εξαγωνικά παξιμάδια **21**.

Μια αλλαγή των οδηγών ολίσθησης είναι απαραίτητη, όταν η στρώση ολίσθησης (κόκκινο χρώμα) έχει φθαρεί. Αυτό συμβαίνει, όταν το κόκκινο χρώμα εξαφανιστεί και φαίνεται το φέρον υλικό. Συνίσταται η ανάθεση της εκτέλεσης της αλλαγής σε ένα εξουσιοδοτημένο συνεργείο σέρβις πελατών για ηλεκτρικά εργαλεία Bosch.

Εξαρτήματα

Δακτύλιος συλλογής του νερού (GCR 180)	2 608 550 621
Κάλυμμα στεγανοποίησης για το δακτύλιο συλλογής του νερού (GCR 180)	2 608 550 624
Σετ στερέωσης:	
– για μπετόν	2 608 002 000
– για τοιχοποιία	2 607 000 745
Σετ βυσμάτων για μπετόν	2 608 002 001

Σετ κενού	2 608 550 623
Λάστιχο στεγανοποίησης για το σετ κενού (GCR 180)	2 608 550 625
Απορροφητήρας υγρής/στεγνής αναρρόφησης GAS 35 M AFC	
Απορροφητήρας υγρής/στεγνής αναρρόφησης GAS 55 M AFC	

Service και παροχή συμβουλών χρήσης

Το Service απαντά στις ερωτήσεις σας σχετικά με την επισκευή και τη συντήρηση του προϊόντος σας καθώς και τα κατάλληλα ανταλλακτικά:

www.bosch-pt.com

Η ομάδα παροχής συμβουλών της Bosch απαντά ευχαρίστως στις ερωτήσεις σας σχετικά με τα προϊόντα μας και τα ανταλλακτικά τους.

Σας παρακαλούμε, σε όλες τις διασαφητικές ερωτήσεις και παραγγελίες ανταλλακτικών να αναφέρετε οπωσδήποτε τον 10ψήφιο κωδ. αριθ. που αναφέρεται στην πινακίδα κατασκευαστή της βάσης δραπάνου.

Ελλάδα

Robert Bosch A.E.
Ερχειάς 37
19400 Κορωπί – Αθήνα
Τηλ.: 210 5701258
Φαξ: 210 5701283
www.bosch.com
www.bosch-pt.gr

ABZ Service A.E.
Τηλ.: 210 5701380
Φαξ: 210 5701607

Περισσότερες πληροφορίες για το διαμαντοτρυπήμα θα βρείτε στην ηλεκτρονική διεύθυνση **www.bosch-diamond.com**.

Απόσυρση

Η βάση δραπάνου, τα εξαρτήματα και οι συσκευασίες πρέπει να ανακυκλώνονται με τρόπο φιλικό προς το περιβάλλον.

Τηρούμε το δικαίωμα αλλαγών.**Türkçe****Güvenlik Talimatı**

⚠ UYARI **Delme sehpaı veya matkapla birlikte teslim edilen bütün güvenlik talimatını ve uyarıları okuyun.** Güvenlik talimatı hükümleri ve uyarılara uyulmadığı takdirde elektrik çarpması, yangın ve/veya ağır yaralanmalar ortaya çıkabilir.

Bütün güvenlik talimatlarını ve uyarıları ileride kullanmak üzere saklayın.

► **Aleti ayarlarken veya aksesuarı değiştirirken fişi prizden çekin.** Kontrol dışı çalışan matkaplar yaralanmalara neden olabilir.

► **Matkabı takmadan önce delme sehpaını doğru olarak monte edin.** Kusursuz işlevin sağlanabilmesi için doğru montaj önemlidir.

- ▶ **Kullanmaya başlamadan önce matkabı delme sehpa-sına güvenli biçimde tespit edin.** Matkabın delme masasın-dan kayması aletin kontrolünün kaybına neden olabilir.
- ▶ **Delme sehpa-sını sağlam ve düz bir zemine tespit edin.** Delme sehpa-sı kayacak veya sallanacak olursa matkap gü-venli ve düzgün bir biçimde kullanılamaz.
- ▶ **Matkabın bağlantı kablosunu çalışma alanından uzak tutun.** Hasarlı veya dolaşmış kablolar elektrik çarpma teh-likesini artırır.
- ▶ **Delme sehpa-sına özenle bakın.** Hareketli alet parçaları-nın serbest biçimde dönüp dönmediklerini, sıkışıp sı-kışmadıklarını, kırık olup olmadıklarını ve kusursuz bi-çimde işlev görüp görmediklerini kontrol edin. Hasarlı parçaları delme sehpa-sını kullanmadan önce onartın. Kazaların çoğu iyi bakım görmeyen aletlerden kaynaklanır.
- ▶ **Delme sehpa-sını orijinal yedek parça kullanmak koşulu ile sadece kalifiye uzmanlara onartın.** Bu sayede aletin güvenliğini sağlarsınız.
- ▶ **Kullandığımız matkap ile uçlara ait güvenlik ve kullanım kılavuzunda belirtilen hükümlere kesinlikle uyun!**
- ▶ **Delme sehpa-sını aşırı ölçüde zorlamayın ve onu merdi-ven veya iskele olarak kullanmayın.** Aşırı ölçüde zorlan-dığı veya üstüne çıkıldığı takdirde delme sehpa-sının ağırlık merkezi yukarı kayabilir ve devrilebilir.
- ▶ **Çalıştığınız yeri temiz tutun ve iyi aydınlatın.** Çalıştığınız yer düzensiz ise ve iyi aydınlatılmamışsa kazalar ortaya çı-kabilir.
- ▶ **Aleti çalıştırmadan önce ayar aletlerini ve anahtarlarını çıkarın.** Dönmekte olan alet parçası içinde unutulmuş bir alet veya anahtar yaralanmalara neden olabilir.
- ▶ **Çalışırken bedeninizin anormal durmasından kaçının. Güvenli bir duruş pozisyonu alın ve her zaman dengeni-zi koruyun.** Bu sayede elektrikli el aletini beklenmeyen du-rumlarda daha iyi kontrol edebilirsiniz.
- ▶ **Kullanım dışında olan delme sehpa-sını çocukların eri-şemeyeceği bir yerde saklayın. Kullanımını bilmeyen veya bu kullanım talimatı okumayan kişilerin aletle ça-lışmasına izin vermeyin.** Deneyimsiz kişiler tarafından kullanıldıklarında aletler tehlikeli olur.
- ▶ **Delme sehpa-sı veya matkapta bir çalışma yapmaya başlamadan önce, işe ara verdiğinizde veya delme seh-pasında çalışmaya son verdiğinizde delme sehpa-sını tespit frenini 13 sıkma suretiyle yanlışlıkla hareket etmeye karşı emniyete alın.**
- ▶ **Elektrikli el aleti sadece koruyucu iletkenle sahip ve ye-terli kapasitedeki akım şebekesinde çalıştırılabilir.**
- ▶ **Karot makinesi veya karot ucu takılı delme sehpa-sının yanlışlıkla devrilmesini önlemek için delme sehpa-sını da-ima dübel veya vakum sistemi (aksesuar) ile tespit edin.**

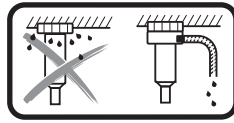

Baş üzerinde çalışırken dışarı çıkan suyun uygun bir tertibatla tutulması gerekir. Bu işlem için elektrikli el aletini bir delme sehpa-sını takın ve bir su tutma halkası

monte edin (Bakınız: "Su tutma halkasının montajı", Sayfa 55).

- ▶ **Su ileten hortumların, bağlantı parçalarının ve su tutma halkasının (aksesuar) kusursuz durumda olduğundan emin olun. Bir sonraki kullanımdan önce hasarlı ve aşınmış parçaları değiştirin.** Elektrikli el aletinin parçaların-dan dışarı su sızması elektrik çarpma tehlikesini artırır.
- ▶ **Yürürlükteki ulusal ve uluslar arası standartlara uyun.**

Ürün ve işlev tanımı



Bütün uyarıları ve talimat hükümlerini okuyun. Açıklanan uyarılara ve talimat hükümleri-ne uyulmadığı takdirde elektrik çarpmalarına, yangınlara ve/veya ağır yaralanmalara neden olunabilir.

Lütfen delme sehpa-sının şeklinin bulunduğu kapak sayfasını açın ve kullanım kılavuzunu okuduğunuz sürece bu sayfayı açık tutun.

Usulüne uygun kullanım

Karotlu delme sehpa-sı Bosch karot makinesinin GDB 180 WE takılması için tasarlanmıştır. Bu sehpa-da başka aletler kullanı-lamaz.

Karotlu delme sehpa-sı dübel yardımı ile zemine, duvara ve baş üzerine tespit edilebilir.

Karotlu delme sehpa-sı vakum (aksesuar) yardımı ile zemine veya (ve ek bir emniyet tertibatı ile) duvara tespit edilebilir. Baş üzerine tespite izin yoktur.

Şekli gösterilen elemanlar

Şekli gösterilen parçaların numarası delme sehpa-sının şekli-nin bulunduğu grafik sayfasında görülmektedir.

- 1 Çevirme turnikesi
- 2 Alet girişindeki vida
- 3 Alet girişi
- 4 Delme kolu
- 5 Delme açısı ayarı üst vidası
- 6 Nivelman vidası
- 7 Su tutma halkası*
- 8 Delme açısı ayarı alt vidası
- 9 Taban levhası
- 10 Dişli kol
- 11 Delme açısı ayarı sıkma somunu
- 12 Besleme dişlisi
- 13 Tespit freni
- 14 Dikey doğrultma su terazisi (GDB 180 WE)
- 15 Yatay doğrultma su terazisi (GDB 180 WE)
- 16 Duvar dübeli/beton dübeli*
- 17 Hızlı germeli mil*
- 18 Kelebek başlı somun*
- 19 Su tutma halkası sıkma yayı*
- 20 Kayıcı kılavuzlar
- 21 Kayıcı kılavuzlar altıgen somunu (10 adet)
- 22 Kayıcı kılavuzlar dişli pimi (10 adet)

*Şekli gösterilen veya tanımlanan aksesuar standart teslimat kap-samında değildir. Aksesuarın tümünü aksesuar programımızda bu-labilirsiniz.

54 | Türkçe

Teknik veriler

Elmaslı delme sehпасı		GCR 180
Ürün kodu		3 601 A90 100
Ölçüleri		
– Yüksekliği	mm	767
– Genişliği	mm	205
– Derinliği	mm	423,5
Alet girişi çapı	mm	60
Karot ucu boyutu, maks.		
– Çapı	mm	180
– Su tutma halkası ile çapı	mm	132
– Uzunluğu	mm	530
Delme stroku, maks.	mm	514
Çalışma (iş uzunluğu), maks.	mm	455
Ağırlığı EPTA-Procedure 01:2014'e göre	kg	9,5

Uygunluk beyanı 

Tek sorumlu olarak "Teknik veriler" bölümünde tanımlanan ürünün, değişiklikleri de dahil olmak üzere 2006/42/EC yönergesi hükümlerine uygun olduğunu beyan ederiz.

Teknik belgelerin bulunduğu merkez (2006/42/EC):
Robert Bosch Power Tools GmbH, PT/ETM9,
70538 Stuttgart, GERMANY

Henk Becker Helmut Heinzelmann
Executive Vice President Head of Product Certification
Engineering PT/ETM9

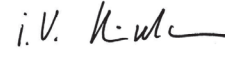
 i. V. 

Robert Bosch Power Tools GmbH
70538 Stuttgart, GERMANY
Stuttgart, 01.01.2017

Montaj

Delme sehпасının montajı

Delme sütununun doğrultulması

Delme sütununu 4 dik konuma getirin. Alt vidayı 8 takın (Grafik sayfasındaki şekle bakın). Alt vidayı 8 ve üst vidayı 5 bir çatal anahtarla (anahtar ağız açıklığı 17 mm) sıkın. Sıkma somununu 11 bir çatal anahtarla (anahtar ağız açıklığı 24 mm) sıkın.

Çevirme turnikesi

Çevirme turnikесinin 1 üç tutamak kolunu sonuna kadar çevirme turnikесi göbeğine takın.

Çevirme turnikесi 1 delme işlemi esnasında besleme kolu olarak işlev görür.

Delme işlemi için çevirme turnikесini sonuna kadar sağa veya sola besleme dişlisine itin 12. Çevirme turnikесini çıkarmak için kuvvetlice çekin.

Tespit frenli besleme kilidi

İlk kez işlemeye almadan önce tespit frenini 13 besleme dişlisinin 12 altındaki boş dişli yuvaya vidalayın.

Delme sehпасının kendindeki bütün çalışmalarda, iş molalarında ve sehпасının kullanılmadığı zamanlarda besleme sistemini kilitleyin. Tespit frenini 13 çevirerek sıkın.

Delme yapmak için tespit frenini 13 çevirme turnikесi 1 rahat hareket ettirilebilecek ölçüde gevşetin. Matkabın kontrol dışı aşağı kaymasını önlemek için çevirme turnikесini tutun.

Elmaslı delme matkabının takılması (Bakınız: Şekil A)

Matkabınızın ek tutamağını çıkarın (matkabın kullanım kılavuzuna bakın).

Tespit freninin 13 sıkılmış olduğundan emin olun.

Alet yuvasındaki vidayı 2 bir çatal anahtarla (anahtar ağız açıklığı 13 mm) gevşetin. Matkabın sıkma boynunu yukarıdan sonuna kadar alet yuvasına 3 yerleştirin.

Matkabı alet yuvasında bütün şalterlere rahatça ulaşılacak ve matkaba bağlı toz emme donanımı/sulu soğutma donanımı delme işlemi engellemeyecek konuma çevirin. Vidayı 2 çatal anahtarla (anahtar ağız açıklığı 13 mm) sıkın.

Delme işlemi için çevirme turnikесini 1 sağa veya sola besleme dişlisine 12 itin.

► Matkabın alet girişine sıkı biçimde oturup oturmadığını kontrol edin.

Matkabı delme sehпасından çıkarırken aynı işlem adımlarını ters sıra ile uygulayın.

Delme sehпасının tespiti

Not: Delme sehпасını hiç boşluk bırakmadan tespit edin. Bu yolla karot ucunun sıkışmasını ve dolayısı ile segman kırılmasını önlersiniz.

Delme sehпасını zeminin özelliğine göre dübel veya vakumla planlanan matkap deliğine tespit edin.

Delme sehпасının tespitten önce konumlandırılması

İstedığınız matkap deliği merkezini zeminde işaretleyin. Delme yapmak istediğiniz karot ucunun dış ölçülerini matkap deliği merkezini merkez olarak işaretleyin.

Delme sehпасını (matkap takılı durumda) dübel veya vakumla, takılı bulunan karot ucu çizilen ölçülerle örtüşecek biçimde tespit edin.

Dübel tespiti (Bakınız: Şekil B)

Delme sehпасını dübelle (aksesuar) duvar veya betona tespit etmek üzere ayrı bir tespit deliği açın.

Dübel deliği mesafesi – Planlanan deliğin merkezi

optimum	210 mm
mümkün	200 – 300 mm

Dübel deliği için şu ölçüler geçerlidir:

	Çap	Derinlik
Duvarda	20 mm	85 mm
Betonda	16 mm	50 mm

Açılır kamalı bir beton dübeli veya bir duvar dübeli **16** yerleştirin. Hızlı germe milini **17** dübele vidalayın.

Besleme pulu ile birlikte delme sehпасını yerleştirin ve kelebek başlı somunla **18** sıkın. Nivelmandan sonra (Bakınız: "Nivelman") kelebek başlı somunu bir çatal anahtarla (anahtar açıklığı 27 mm) sıkın.

Vakumla tespit (aksesuar)

Delme sehпасını vakumla tespit etmek için piyasada bulunan bir vakum pompasına ve bir Bosch vakum setine (aksesuar) ihtiyacınız vardır.

Vakum pompası aşağıdaki minimum gerekliliklere sahip olmalıdır:

Hacimsel akış (debi):	6 m ³ /h
Minimum vakum:	80 % (-800 mbar)

Vakumla tespit için zemin pürüzsüz ve düz olmalıdır. Siva veya duvar üzerine tespiti izin yoktur.

Vakum koşulları sağlandıktan sonra, delme sehпасının sağlam durması ve contanın biraz gerilmesi için nivelman vidalarını **6** hafifçe zemine yerleştirin. Aksi takdirde delme sehпасı conta üzerine çok yumuşak oturur.

Vakum pompasını ve Bosch vakum setini bağlamak için bunlara ait kullanım kılavuzlarını okuyun ve içeriklerine uyun.

► Vakum pompasının ve vakum setinin güvenlik talimatı ile çalışma uyarılarına kesinlikle uyulmalıdır!

Nivelman (Vakumla tespitte yapılmaz)

Nivelman vidalarını **6** teker teker su terazisi **14** matkapta (dikey montaj durumunda) veya su terazisi **15** matkapta (yatay montaj durumunda) tam doğrultulmuş olacak biçimde çevirin.

Bu durumda delme sehпасını dübelle sabitleyin.

İşletme

► **Aleti ayarlarken veya aksesuarı değiştirirken fişi prizden çekin.** Kontrol dışı çalışan matkaplar yaralanmalara neden olabilir.

► **Delme sehпасındaki her ayarlama işleminden sonra bütün vidaları iyice sıkın.**

Delme açısının değiştirilmesi

Delme açısı ayarına ait alt vidayı **8** bir çatal anahtarla (anahtar ağız açıklığı 17 mm) gevşetin ve çıkarın.

Üst vidayı **5** bir çatal anahtarla (anahtar ağız açıklığı 17 mm) gevşetin.

Sıkma somununu **11** bir çatal anahtarla (anahtar ağız açıklığı 24 mm) gevşetin. Delme sehпасını istediğiniz delme açısına getirin.

Sıkma somununu **11** bir çatal anahtarla tekrar sıkın. Üst vidayı **5** bir çatal anahtarla (anahtar ağız açıklığı 17 mm) sıkın.

► **Delme sehпасı ancak sıkma somunu **11** ve vida **5** açısında tekrar sıkıldıktan sonra kullanılabilir.**

Delme işlemini tamamlandıktan sonra delme sütununu **4** ters işlem sırası ile tekrar dik konuma (Delme açısı 0°) getirin. Bunu yapmak için alt vidayı **8** tekrar takmanız ve bir çatal anahtarla (anahtar ağız açıklığı 17 mm) sıkmanız gerekir.

Su emme

Islak delme esnasında delikten çıkan suyu tutmak için bir su tutma halkasına ve bir ıslak/kuru elektrikli süpürgeye (her ikisi de aksesuar) ihtiyacınız vardır.

Su tutma halkası (Bakınız: "Aksesuar", Sayfa 56) karotlu delme sehпасı GCR 180 ve karot makinesi GDB 180 WE ile kullanılmak üzere tasarlanmıştır.

Su tutma halkasının montajı (Bakınız: Şekil C)

Conta kapağında istenen delik çapında bir delik açın.

Sıkma yayını **19** sonuna kadar taban plakası **9** ile delme sütunu **4** arasındaki boşluğa itin. Bu sırada sıkma yayının açıldırılmış parçasının aşağıyı göstermesine dikkat edin.

Su tutma halkasını kendi pozisyonuna getirin ve sıkma yayını su tutma halkasının oturma yüzeyine yatırın. (Sıkma yayının uçlarındaki laşeler sıkma yayının yukarı çekilmesine yarar.)

Yayın gerilim kuvveti ile contası ile birlikte su tutma halkası zemine bastırılır ve ıslak/kuru elektrikli süpürgeye vakumu ile birlikte suyun dışarı sızması önlenir.

Çalışırken dikkat edilecek hususlar

► **Delme yaparken elmaslı delme (karotlu delme) matkabınızın kullanım kılavuzuna uyun.**

Delme yapmak için tespit frenini **13** çevirme turnikesi **1** rahat hareket ettirilebilecek ölçüde gevşetin. Matkabın kontrol dışı aşağı kaymasını önlemek için çevirme turnikesini tutun.

Çevirme turnikesi **1** ile matkabı istediğiniz delme derinliğine kadar aşağı indirin.

Daha sonra karot ucu tam olarak görününceye kadar geri çevirin.

Mümkün olan maksimum çalışma (iş) uzunluğuna ulaşmak için, karot ucu tam olarak dolduğunda delik göbeğini (karotu) çıkarmanız gerekir. Daha sonra karot ucunu tekrar matkap deliğini yerleştirin ve maksimum derinliğine kadar delme yapın.

Bakım ve servis

Bakım ve temizlik

Dişli kolu **10** ve delme kolununun **4** kılavuz yüzeylerini her zaman temiz tutun.

Kayıcı kılavuzların ayarlanması (Bakınız: Şekil D)

Kayıcı kılavuzlar **20** zamanla aşınabilir ve kayıcı kılavuzlarla delme sütunu arasında boşluklar oluşabilir. Bu boşlukları gidermek için kayıcı kılavuzları ayarlamamız gerekir.

On altıgen somununun **21** hepsini bir çatal anahtarla (anahtar ağız açıklığı 13 mm) gevşetin.

Daha sonra dişli pimi **22** boşluk minimum düzeye düşünceye kadar eşit ölçüde sıkın.

On altıgen somununun **21** hepsini tekrar sıkın.

Kayıcı kılavuzların değiştirilmesi ancak kayıcı katman (kırmızı renk) aşınınca gerekli olur. Kırmızı renk kaybolup taşıyıcı malzeme görününce kılavuzların değiştirilmesi gerekir. Bu değiştirme işleminin yetkili bir Bosch müşteri servisinde yaptırılması tavsiye edilir.

56 | Türkçe**Aksesuar**

Su tutma halkası (GCR 180)	2 608 550 621
Su tutma halkası kapağı (GCR 180)	2 608 550 624
Tespit seti:	
– Beton için	2 608 002 000
– Duvar için	2 607 000 745
Beton için dübel seti	2 608 002 001
Vakum seti	2 608 550 623
Vakum seti kauçuk contası (GCR 180)	2 608 550 625
Islak/kuru elektrikli süpürge GAS 35 M AFC	
Islak/kuru elektrikli süpürge GAS 55 M AFC	

Müşteri hizmeti ve uygulama danışmanlığı

Müşteri hizmeti ürününüzün onarım, bakım ve yedek parçalarına ilişkin sorularınızı yanıtladılır. Demonte görünüşler ve yedek parçalara ilişkin ayrıntılı bilgiyi aşağıdaki Web sayfasında bulabilirsiniz:

www.bosch-pt.com

Bosch uygulama danışmanlığı ekibi ürünlerimize ve ilgili aksesuara ilişkin sorularınızda size memnuniyetle yardımcı olur. Bütün başvuru ve yedek parça siparişlerinde delme sehpasının tip etiketi üzerindeki 10 haneli ürün kodunu belirtin.

Türkçe

Bosch San. ve Tic. A.S.
Ahi Evran Cad. No:1 Kat:22
Polaris Plaza
80670 Maslak/Istanbul
Bosch Uzman Ekibi +90 (0212) 367 18 88
Işıklar LTD.ŞTİ.
Kızılay Cad. No: 16/C Seyhan
Adana
Tel.: 0322 3599710
Tel.: 0322 3591379
İdeal Eletronik Bobinaj
Yeni San. Sit. Cami arkası No: 67
Aksaray
Tel.: 0382 2151939
Tel.: 0382 2151246
Bulsan Elektrik
İstanbul Cad. Devrez Sok. İstanbul Çarşısı
No: 48/29 İskitler
Ankara
Tel.: 0312 3415142
Tel.: 0312 3410203
Faz Makine Bobinaj
Sanayi Sit. 663 Sok. No: 18
Antalya
Tel.: 0242 3465876
Tel.: 0242 3462885
Örsel Bobinaj
1. San. Sit. 161. Sok. No: 21
Denizli
Tel.: 0258 2620666

Bulut Elektrik
İstasyon Cad. No: 52/B Devlet Tiyatrosu Karşısı
Elazığ
Tel.: 0424 2183559

Körfez Elektrik
Sanayi Çarşısı 770 Sok. No: 71
Erzincan
Tel.: 0446 2230959

Ege Elektrik
İnönü Bulvarı No: 135 Muğla Makasarası Fethiye
Fethiye
Tel.: 0252 6145701

Değer İş Bobinaj
İsmetpaşa Mah. İlk Belediye Başkan Cad. 5/C Şahinbey
Gaziantep
Tel.: 0342 2316432

Çözüm Bobinaj
İsmetpaşa Mah. Eski Şahinbey Belediyesi altı Cad. No: 3/C
Gaziantep
Tel.: 0342 2319500

Anarım Bobinaj
Raifpaşa Cad. No: 67 İskenderun
Hatay
Tel.: 0326 6137546

Günşah Otomotiv
Beylikdüzü Sanayi Sit. No: 210 Beylikdüzü
İstanbul
Tel.: 0212 8720066

Aygem
10021 Sok. No: 11 AOSB Çiğli
İzmir
Tel.: 0232 3768074

Sezmen Bobinaj
Ege İş Merkezi 1201/4 Sok. No: 4/B Yenışehir
İzmir
Tel.: 0232 4571465

Ankaralı Elektrik
Eski Sanayi Bölgesi 3. Cad. No: 43
Kayseri
Tel.: 0352 3364216

Asal Bobinaj
Eski Sanayi Sitesi Barbaros Cad. No: 24
Samsun
Tel.: 0362 2289090

Üstündağ Elektrikli Aletler
Nusretiye Mah. Boyacılar Aralığı No: 9
Tekirdağ
Tel.: 0282 6512884

Karotlu delmeye ait daha ayrıntılı bilgiyi
www.bosch-diamond.com sayfasında bulabilirsiniz.

Tasfiye

Delme sehpası, aksesuar ve ambalaj malzemesi çevre dostu yeniden kazanım işlemine yollanmalıdır.

Değişiklik haklarımız saklıdır.

Polski

Wskazówki bezpieczeństwa

⚠ OSTRZEŻENIE Należy w całości przeczytać wskazówki bezpieczeństwa, instrukcje oraz zalecenia, które zostały dostarczone razem ze stojakiem wiertarskim lub wiertarką. Zaniedbania w przestrzeganiu wskazówek bezpieczeństwa, instrukcji i zaleceń mogą doprowadzić do porażenia prądem elektrycznym, pożaru i/lub poważnych obrażeń.

Należy starannie przechowywać wszystkie instrukcje i wskazówki bezpieczeństwa dla dalszego zastosowania.

- ▶ **Przed regulacją urządzenia lub wymianą osprzętu, należy wyciągnąć wtyczkę z gniazda.** Nieumyślne uruchomienie wiertarki jest przyczyną wielu wypadków.
- ▶ **Przed montażem wiertarki należy prawidłowo ustawić kolumnę wiertarską.** Prawidłowy montaż jest ważny dla zagwarantowania niezawodnego działania.
- ▶ **Przed rozpoczęciem użytkowania wiertarki należy ją dobrze zamocować w stojaku wiertarskim.** Przesunięcie się wiertarki w stojaku wiertarskim może spowodować utratę kontroli.
- ▶ **Zamocować stojak wiertarski na mocnej, płaskiej i poziomej powierzchni.** Jeżeli stojak wiertarski przesuwają się lub chwieje, niemożliwe jest równomierne i pewne prowadzenie wiertarki.
- ▶ **Przewód przyłączeniowy wiertarki musi znajdować się z daleka od obszaru pracy.** Uszkodzone lub poplątane kable zwiększają ryzyko porażenia prądem elektrycznym.
- ▶ **Pielęgnować starannie stojak wiertarski. Sprawdzać, czy ruchome części urządzenia działają bezbłędnie i nie zacinają się, czy części urządzenia nie są złamane lub tak dalece uszkodzone, że mogłyby zakłócić prawidłowe funkcjonowanie stojaka wiertarskiego.** Przed użyciem stojaka wiertarskiego poddać naprawie uszkodzone części. Przyczyną wielu wypadków są złe konserwowane urządzenia.
- ▶ **Naprawę narzędzia zlecać tylko uprawnionym osobom, przy stosowaniu oryginalnych części zamiennych.** W ten sposób zagwarantowane zostanie bezpieczeństwo urządzenia.
- ▶ **Należy ściśle przestrzegać zasad bezpieczeństwa i pracy, dotyczących używanej wiertarki i narzędzi roboczych oraz akcesoriów!**
- ▶ **Nie należy przeciążać stojaka wiertarskiego, nie należy go też stosować w charakterze drabiny, pomostu lub rusztowania.** Punkt ciężkości przeciążonego lub dodatkowo obciążonego stojaka (np. poprzez wejście na niego), może się przemieścić i spowodować jego przewrócenie.
- ▶ **Stanowisko pracy należy utrzymywać w czystości i dobrze oświetlone.** Nieporządek w miejscu pracy lub nieoświetlona przestrzeń robocza mogą być przyczyną wypadków.
- ▶ **Usunąć narzędzia nastawcze lub klucze przed uruchomieniem narzędzia.** Narzędzie lub klucz znajdujący się

w obracającej się części urządzenia, może spowodować obrażenia ciała.

- ▶ **Nie pracować w niedogodnej pozycji ciała. Podczas pracy należy cały czas dbać o stabilną pozycję, dobre podparcie stóp i zapewnienie równowagi.** W ten sposób można lepiej opanować elektronarzędzie w nieoczekiwanych sytuacjach.
- ▶ **Nie używane stojaki wiertarskie przechowywać w miejscu niedostępnym dla dzieci. Nie udostępniać urządzenia osobom niezaznajomionym z urządzeniem lub osobom nieznającym niniejszych wskazówek.** Urządzenia używane przez niedoświadczonych osoby są niebezpieczne.
- ▶ **Przed przystąpieniem do jakichkolwiek czynności obsługowych przy stojaku wiertarskim lub wiertarce, podczas przerw w pracy jak również w czasie, gdy urządzenia nie są używane, stojak należy zabezpieczyć przed niezamierzonym ruchem, dociągając hamulec 13.**
- ▶ **Elektronarzędzie wolno podłączać wyłącznie do odpowiednio wymiarowanej sieci elektrycznej, zaopatrzonej w przewód uziemiający.**
- ▶ **Stojak wiertarski należy zawsze mocować za pomocą kołka lub próżni (osprzęt), aby uniknąć niezamierzonego przewrócenia się stojaka wraz z zamocowaną wiertnicą diamentową i koronką wiertniczą.**

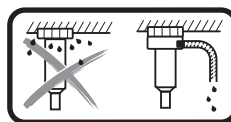

Podczas wiercenia na mokrą nad głowę należy zwrócić uwagę na wychwycenie wyciekającej wody. W tym celu elektronarzędzie należy umieścić w stojaku wiertarskim i zamontować pierścień zbierający wodę (zob. „Montaż pierścienia zbierającego wodę”, str. 60).

- ▶ **Należy zwrócić uwagę, aby węże prowadzące wodę, złączki i pierścienie zbierający wodę (osprzęt) zawsze znajdowały się w nienagannym stanie technicznym. Uszkodzone lub zużyte części należy wymienić przed przystąpieniem do użytkowania elektronarzędzia.** Występowanie wody w częściach konstrukcyjnych elektronarzędzia zwiększa ryzyko porażenia prądem elektrycznym.
- ▶ **Należy stosować się do aktualnie obowiązujących krajowych i międzynarodowych norm.**

Opis urządzenia i jego zastosowania



Należy przeczytać wszystkie wskazówki i przepisy. Błędy w przestrzeganiu poniższych wskazówek mogą spowodować porażenie prądem, pożar i/lub ciężkie obrażenia ciała.

Proszę otworzyć rozkładaną stronę przedstawiającą rysunki stojaka wiertarskiego i pozostawić ją rozłożoną podczas czytania instrukcji obsługi.

Użycie zgodne z przeznaczeniem

Stojak wiertarski przeznaczony jest do mocowania wiertnicy diamentowej firmy Bosch GDB 180 WE. Nie wolno na nim montować żadnych innych urządzeń.

58 | Polski

Stojak wiertarski można zamontować na podłodze, na ścianie lub na suficie, mocując go za pomocą kołka.

Za pomocą próżni (osprzęt) możliwe jest zamocowanie stojaka do wiertnic diamentowych na podłodze, a stosując dodatkowe zabezpieczenie - na ścianie. Mocowanie na suficie jest niedozwolone.

Przedstawione graficznie komponenty

Numeracja przedstawionych graficznie komponentów odnosi się do rysunku stojaka wiertarskiego na stronie graficznej.

- 1 Krzyżak obrotowy
- 2 Śruba na przyłączy urządzenia
- 3 Przyłącze urządzenia
- 4 Kolumna wiertnicza
- 5 Górna śruba do regulacji kąta wiercenia
- 6 Śruba niwelacyjna
- 7 Pierścień zbierający wodę*
- 8 Dolna śruba do regulacji kąta wiercenia
- 9 Podstawa
- 10 Kolumna zębata
- 11 Nakrętka mocująca do regulacji kąta wiercenia
- 12 Zębik posuwu
- 13 Hamulec postojowy
- 14 Poziomica ustawienia pionowego (GDB 180 WE)
- 15 Poziomica ustawienia poziomego (GDB 180 WE)
- 16 Kołek do muru/kołek do betonu*
- 17 Wrzeczono szybkociskowe*
- 18 Nakrętka motylkowa*
- 19 Sprężyna mocująca pierścienia zbierającego wodę*
- 20 Prowadnice ślizgowe
- 21 Nakrętki sześciokątne prowadnic ślizgowych (10 sztuk)
- 22 Kołek gwintowany do prowadnic ślizgowych (10 sztuk)

*Przedstawiony na rysunkach lub opisany w instrukcji użytkownika osprzęt nie wchodzi w skład wyposażenia standardowego. Kompletny asortyment wyposażenia dodatkowego można znaleźć w naszym katalogu osprzętu.

Dane techniczne

Stojak wiertarski		GCR 180
Numer katalogowy		3 601 A90 100
Wymiary		
- Długość	mm	767
- Szerokość	mm	205
- Wysokość	mm	423,5
Średnica uchwytu urządzenia	mm	60
Wymiary koronki wiertniczej, maks.		
- Średnica	mm	180
- Średnica pierścienia zbierającego wodę	mm	132
- Długość	mm	530
Skok wiertła max.	mm	514
Długość robocza maks.	mm	455
Ciężar odpowiednio do EPTA-Procedure 01:2014	kg	9,5

1 609 92A 3A3 | (19.8.16)

Bosch Power Tools

Deklaracja zgodności 

Oświadczamy z pełną odpowiedzialnością, że produkt przedstawiony w rozdziale „Dane techniczne” jest zgodny z wszystkimi wymogami dyrektywy 2006/42/WE wraz z jej zmianami.

Dokumentacja techniczna (2006/42/WE):
Robert Bosch Power Tools GmbH, PT/ETM9,
70538 Stuttgart, GERMANY

Henk Becker Executive Vice President Engineering
Helmut Heinzelmann Head of Product Certification PT/ETM9

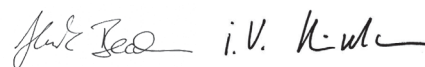

Robert Bosch Power Tools GmbH
70538 Stuttgart, GERMANY
Stuttgart, 01.01.2017

Montaż**Montaż stojaka wiertarskiego****Ustawianie kolumny**

Ustawić kolumnę **4** w pozycji pionowej. Włożyć dolną śrubę **8** (zob. rys. na stronie graficznej). Dociągnąć dolną **8** i górną śrubę **5** za pomocą klucza widełkowego (rozw. klucza 17 mm). Dociągnąć nakrętkę mocującą **11** za pomocą klucza widełkowego (rozw. klucza 24 mm).

Krzyżak obrotowy

Zamocować wszystkie trzy ramiona krzyżaka obrotowego **1** w jego środkowej piaście, dokręcając do oporu śruby.

Krzyżak obrotowy **1** pełni podczas wiercenia rolę korby posuwowej.

W zależności od potrzeby krzyżak obrotowy można przesunąć do oporu w lewo lub w prawo na zębik posuwu **12**. Aby zdjąć krzyżak obrotowy, należy go mocno pociągnąć.

Blokada posuwu z hamulcem postojowym

Przed przystąpieniem do pierwszego użytkowania hamulec postojowy **13** należy wkręcić w wolny gwintowany otwór, umieszczony poniżej zębika posuwu **12**.

Przed przystąpieniem do jakichkolwiek czynności obsługowych przy stojaku wiertarskim, podczas przerw w pracy, jak również po zakończeniu pracy, posuw należy zablokować. W tym celu należy dokręcić hamulec **13**.

Przed rozpoczęciem wiercenia, hamulec **13** należy na tyle zwolnić, aby krzyżak obrotowy **1** dawał się łatwo poruszać. Należy przy tym mocno przytrzymać krzyżak obrotowy, aby zapobiec niekontrolowanemu obsunięciu się wiertnicy.

Mocowanie wiertnicy diamentowej (zob. rys. A)

Usunąć rękojeść dodatkową wiertarki (zob. instrukcję eksploatacji wiertarki).

Należy zwrócić uwagę, aby hamulec **13** był dociągnięty.

Zwolnić śrubę **2** na przyłączy za pomocą klucza widelkowego (rozw. klucza 13 mm). Nałożyć szyjkę mocującą wiertarki na przyłączy **3**, nasuwając ją od góry, aż do oporu.

Obrócić wiertarkę wraz z przyłączem w taki sposób, aby wszystkie przełączniki były łatwo dostępne, a przyłączy odsysania pyłu/chłodzenia wodą na wiertarce nie zakłócało procesu obróbki. Dociągnąć śrubę **2** za pomocą klucza widelkowego (rozw. klucza 13 mm).

Nasunąć krzyżak obrotowy **1** na czas wiercenia na zębniak posuwu **12**.

► **Sprawdzić mocne zamocowanie wiertarki w uchwycie urządzenia.**

Aby wyjąć wiertarkę ze stojaka należy powtórzyć wszystkie wymienione powyżej czynności w odwrotnej kolejności.

Mocowanie stojaka wiertarskiego

Wskazówka: Zamocować stojak wiertarski bez luzu. Zapobiegnie to zaklinowaniu się koronki wiertniczej i oderwaniu się segmentu stojaka.

Stojak wiertarski należy mocować za pomocą kołka lub próżni – w zależności od rodzaju podłoża – tuż przy miejscu, gdzie ma zostać wywiercony otwór.

Ustawienie stojaka wiertarskiego przed zamocowaniem

Zaznaczyć na podłożu środek zaplanowanego otworu. Zaznaczyć wymiary zewnętrzne koronki wiertniczej, która zostanie użyta do wiercenia, tak aby środek planowanego otworu znajdował się dokładnie pośrodku.

Zamocować stojak wiertarski (wraz z zamontowaną wiertnicą) za pomocą kołka lub próżni w taki sposób, aby osadzona koronka wiertnicza dokładnie pokrywała się z rysunkiem.

Mocowanie za pomocą kołków (zob. rys. B)

W celu zamocowania stojaka wiertarskiego za pomocą kołków (osprzęt) wywiercić w murze lub betonie oddzielny otwór.

Odstęp między otworem na kołek – a środkiem planowanego otworu wierconego

optymalny	210 mm
możliwy	200 – 300 mm

Wymiary dla otworu na kołek:

	Średnica	Głębokość
Mur	20 mm	85 mm
Beton	16 mm	50 mm

Osadzić kołek do betonu wraz z kołkiem rozporowym lub kołek do muru **16**. Wkręcić wrzeciono szybkoobrotowe **17** do kołka.

Przystawić stojak wiertarski i podkładkę i przykręcić lekko za pomocą śruby motylkowej **18**. Po wypoziomowaniu (patrz „Poziomowanie”) dokręcić śrubę motylkową kluczem płaskim (rozmiar klucza 27 mm).

Mocowanie za pomocą próżni (osprzęt)

Aby zamocować stojak wiertarski za pomocą próżni, konieczna jest ogólnodostępna w handlu pompa próżniowa i zestaw próżniowy firmy Bosch (osprzęt).

Pompa próżniowa musi spełniać następujące warunki:

Natężenie przepływu:	6 m ³ /h
Próżnia min.:	80 % (-800 mbar)

Do mocowania za pomocą próżni, podłoże musi być gładkie i równe. Mocowanie za pomocą próżni na tynku lub murze jest niedozwolone.

Po uzyskaniu połączenia próżniowego, śruby niwelujące **6** należy lekko docisnąć do podłoża, aby stojak wiertarski tkwił nieruchomo, a uszczelka była lekko poluzowana. W przeciwnym wypadku stojak wiertarski będzie miękko osadzony na uszczelce.

Wskazówki dotyczące przyłączenia pompy próżniowej i zestawu próżniowego firmy Bosch można znaleźć w instrukcjach eksploatacji tych urządzeń. Należy postępować zgodnie z tymi wskazówkami.

► **Należy bezwzględnie przestrzegać zasad bezpieczeństwa i higieny pracy dla pompy próżniowej i zestawu próżniowego!**

Poziomowanie (nie przy mocowaniu pompą próżniową)

Śruby niwelacyjne **6** należy pojedynczo dokręcać, względnie odkręcać tak długo, aż libella **14** umieszczona na wiertarce (w przypadku montażu pionowego) lub libella **15** (w przypadku montażu poziomego) będzie dokładnie wypoziomowana. Stojak wiertarski należy zablokować za pomocą kołka.

Praca urządzenia

► **Przed regulacją urządzenia lub wymianą osprzętu, należy wyciągnąć wtyczkę z gniazda.** Nieumyślne uruchomienie wiertarki jest przyczyną wielu wypadków.

► **Po każdej regulacji stojaka wiertarskiego należy dokręcić śruby.**

Zmiana kąta wiercenia

Zwolnić dolną śrubę **8** regulacji kąta wiercenia za pomocą klucza widelkowego (rozw. klucza 17 mm), a następnie wyjąć.

Zwolnić górną śrubę **5** za pomocą klucza widelkowego (rozw. klucza 17 mm).

Zwolnić nakrętkę mocującą **11** za pomocą klucza widelkowego (rozw. klucza 24 mm). Ustawić stojak wiertarski tak, aby uzyskać pożądaną kąt wiercenia.

Ponownie dokręcić nakrętkę mocującą **11** za pomocą klucza widelkowego. Dokręcić górną śrubę **5** za pomocą klucza widelkowego (rozw. klucza 17 mm).

► **Stojak wiertarski wolno użytkować dopiero wówczas, gdy zarówno nakrętka mocująca **11**, jak i śruba **5** regulacji kąta wiercenia zostały prawidłowo dokręcone.**

Po zakończeniu wiercenia kolumnę **4** należy ustawić w pozycji pionowej (kąt wiercenia równy 0°), wykonując powyżej opisane czynności w odwrotnej kolejności. W tym celu konieczne ponowne włożenie dolnej śruby **8** i dokręcenie jej za pomocą klucza widelkowego (rozw. klucza 17 mm).

60 | Polski

Odsysanie wody

Podczas wiercenia na mokro wodę wypływającą z otworu można wylapać za pomocą pierścienia zbierającego wodę (osprzęt) i odkurzacza na mokro/na sucho (osprzęt).

Pierścień zbierający wodę (zob. „Osprzęt”, str. 60) przewidziany został do użytkowania wraz ze stojakiem wiertarskim GCR 180 oraz wiertnicą diamentową GDB 180 WE.

Montaż pierścienia zbierającego wodę (zob. rys. C)

Wyciąć otwór o średnicy zaplanowanego wiercenia w pokrywie uszczelki.

Wsunąć do oporu sprężynę **19** do szczeliny pomiędzy podstawą **9** a kolumną **4**. Należy przy tym zwrócić uwagę, aby odgięta część sprężyny skierowana była do dołu.

Ustawić pierścień zbierający wodę we właściwej pozycji i umieścić sprężynę na punktach mocowania, umieszczonych na pierścieniu. (Zadaniem skrzydełek umieszczonych na końcach sprężyny jest dociągnięcie sprężyny do góry.)

Dzięki sile naprężenia sprężyny, uszczelka pierścienia zbierającego wodę dociskana jest do podłoża i zapobiega, wraz z próżnią i odkurzaczem na mokro/na sucho wydotawianiu się wody na zewnątrz.

Wskazówki dotyczące pracy**► Podczas wiercenia należy przestrzegać zaleceń instrukcji użytkownika wiertnicy diamentowej.**

Przed rozpoczęciem wiercenia, hamulec **13** należy na tyle zwolnić, aby krzyżak obrotowy **1** dawał się łatwo poruszać. Należy przy tym mocno przytrzymać krzyżak obrotowy, aby zapobiec niekontrolowanemu obsunięciu się wiertnicy.

Za pomocą krzyżaka obrotowego **1** opuścić wiertarkę na pożądaną głębokość wiercenia.

Po skończeniu kręcić krzyżakiem z powrotem, aż będzie widoczna korona wiertnicza.

Aby osiągnąć maksymalny czas pracy, konieczne jest usuwanie rdzenia z koronki wiertniczej, natychmiast po tym, gdy wypełni on całą koronkę. Ponownie wsunąć koronkę wiertniczą do wierconego otworu i wiercić aż do osiągnięcia maksymalnej głębokości.

Konserwacja i serwis**Konserwacja i czyszczenie**

Utrzymywać w czystości kolumnę zębatkową **10** oraz powierzchnie ślizgowe kolumny wiertniczej **4**.

Justowanie prowadnic ślizgowych (zob. rys. D)

Z biegiem czasu prowadnice ślizgowe **20** mogą ulec zużyciu. Wówczas między nimi i kolumną może powstać luz. Aby usunąć luz, konieczne jest wyjustowanie prowadnic ślizgowych.

Zwolnić wszystkie dziesięć nakrętek sześciokątnych **21** za pomocą klucza wiedeńskiego (rozw. klucza 13 mm).

Równomiernie dociągnąć kołki gwintowane **22** tak, aby zminimalizować luz.

Ponownie dociągnąć wszystkie dziesięć nakrętek sześciokątnych **21**.

Wymiana prowadnic ślizgowych konieczna jest dopiero wówczas, gdy warstwa ślizgowa (czerwony kolor) ulegnie zużyciu. Ma to miejsce wówczas, gdy kolor czerwony zniknie, a widoczny stanie się materiał, z jakiego wykonana została prowadnica. Zaleca się zlecić wymianę autoryzowanemu punktowi serwisowemu elektronarzędzi Bosch.

Osprzęt

Pierścień zbierający wodę (GCR 180) 2 608 550 621

Pokrywa uszczelniająca pierścienia zbierającego wodę (GCR 180) 2 608 550 624

Zestaw mocujący:

– do betonu 2 608 002 000

– do muru 2 607 000 745

Komplet kołków do betonu 2 608 002 001

Zestaw próżniowy 2 608 550 623

Uszczelka do zestawu próżniowego (GCR 180) 2 608 550 625

Odkurzacznik na mokro/na sucho GAS 35 M AFC

Odkurzacznik na mokro/na sucho GAS 55 M AFC

Obsługa klienta oraz doradztwo dotyczące użytkownika

W punkcie obsługi klienta można uzyskać odpowiedzi na pytania dotyczące napraw i konserwacji nabytego produktu, a także dotyczące części zamiennych. Rysunki rozłożeniowe oraz informacje dotyczące części zamiennych można znaleźć również pod adresem:

www.bosch-pt.com

Nasz zespół doradztwa dotyczącego użytkownika odpowie na wszystkie pytania związane z produktami firmy Bosch oraz ich osprzętem.

Przy każdym zapytaniu i przy zamówieniach części zamiennych podawać koniecznie 10-cyfrowy numer katalogowy według tabliczki znamionowej stojaka wiertarskiego.

Polska

Robert Bosch Sp. z o.o.

Serwis Elektronarzędzi

Ul. Szyszkowa 35/37

02-285 Warszawa

Na www.bosch-pt.pl znajdują Państwo wszystkie szczegóły dotyczące usług serwisowych online.

Tel.: 22 7154460

Faks: 22 7154441

E-Mail: bsc@pl.bosch.com

Infolinia Działu Elektronarzędzi: 801 100900

(w cenie połączenia lokalnego)

E-Mail: elektronarzedzia.info@pl.bosch.com

www.bosch.pl

Dodatkowe informacje na temat wiercenia wiertnicami diamentowymi można znaleźć w Internecie na stronie

www.bosch-diamond.com.

Usuwanie odpadów

Zużyty stojak wiertarski, osprzęt i opakowanie należy dostarczyć do punktów recyklingu.

Zastrzega się prawo dokonywania zmian.

Česky

Bezpečnostní upozornění

VAROVÁNÍ Čtete všechna bezpečnostní upozornění a pokyny, jež byly dodány se stojanem vrtačky nebo s vrtačkou. Zanedbání při dodržování bezpečnostních upozornění a pokynů mohou způsobit úder elektrickým proudem, požár a/nebo těžká zranění.

Všechna bezpečnostní upozornění a pokyny do budoucna uschovejte.

- ▶ **Dříve než přistoupíte k nastavování zařízení nebo k výměně dílů příslušenství, vytáhněte zástrčku ze zásuvky.** Neúmyslný rozběh vrtačky je příčinou některých úrazů.
- ▶ **Před namontováním vrtačky stojan správně sestavte.** Správné sestavení je důležité, aby byla zaručena bezvadná funkce.
- ▶ **Dříve než vrtačku použijete, upevněte ji spolehlivě na vrtací stojan.** Proklouznutí vrtačky ve stojanu může vést ke ztrátě kontroly.
- ▶ **Stojan vrtačky upevněte na pevné, rovinné ploše.** Pokud se může stojan vysmeknout nebo viklat, nemůže být vrtačka rovnoměrně a spolehlivě vedena.
- ▶ **Mějte připojovací kabel vrtačky daleko od oblasti práce.** Poškozené nebo zamotané kabely zvyšují riziko úderu elektrickým proudem.
- ▶ **O stojan vrtačky svědomitě pečujte.** Kontrolujte, zda pohyblivé díly stroje bezvadně fungují a nevzpříčí se, zda díly nejsou ulomené nebo tak poškozené, že je omezena funkce stojanu vrtačky. Poškozené díly nechte před nasazením stojanu vrtačky opravit. Mnoho úrazů má příčinu ve špatně udržovaných strojích.
- ▶ **Stojan vrtačky nechte opravit pouze kvalifikovaným odborným personálem a jen originálními náhradními díly.** Tím bude zajištěno, že bezpečnost stroje zůstane zachována.
- ▶ **Přísně dbejte bezpečnostních a pracovních upozornění pro nasazenou vrtačku a též pro použité nástroje a příslušenství!**
- ▶ **Stojan vrtačky nepřetěžujte a nepoužívejte jej jako žebřík nebo podstavec.** Přetížení nebo stání na stojanu vrtačky může vést k tomu, že se těžiště stojanu přesune nahoru a ten se převrhne.
- ▶ **Udržujte Vaše pracovní místo čisté a dobře osvětlené.** Nepořádek nebo neosvětlené pracovní oblasti mohou vést k úrazům.
- ▶ **Než zapnete stroj, odstraňte seřizovací nástroje nebo montážní klíče.** Nástroj nebo klíč, jež se nachází v otáčivém dílu stroje, může vést k poraněním.
- ▶ **Vyvarujte se abnormálního držení těla. Zaujměte bezpečný postoj a vždy držte rovnováhu.** Tím můžete elektronářadí v neočekávaných situacích lépe kontrolovat.
- ▶ **Nepoužívaný stojan vrtačky skladujte mimo dosah dětí. Nenechte tento stroj používat osobám, jež s ním nejsou seznámeny nebo nečetly tyto pokyny.** Stroje jsou nebezpečné, pokud je používají nezkušené osoby.

- ▶ **Před prováděním jakýchkoli prací na stojanu vrtačky nebo na vrtačce, při pracovních přestávkách a pokud stojan vrtačky nepoužíváte, zajistěte ho proti neúmyslnému pohybu zatáhnutím brzdy 13.**
- ▶ **Elektronářadí se smí napájet pouze z dostatečně dimenzované elektrické sítě s ochranným vodičem.**
- ▶ **Stojan vrtačky vždy upevněte pomocí kotvy nebo vakua (příslušenství), abyste zabránili neúmyslnému převrnutí stojanu s nasazenou diamantovou vrtačkou a vrtací korunkou.**

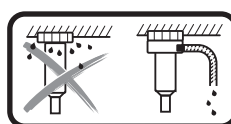

Při vrtání za mokra v obrácené poloze se musí zachytit vytékající voda.

Za tímto účelem nasadte elektronářadí do stojanu vrtačky a namontujte jímací kroužek (viz „Montáž jímacího kroužku“, strana 63).

- ▶ **Dbejte na to, aby byly hadice vedoucí vodu, spojovací díly a jímací kroužek (příslušenství) v bezvadném stavu. Poškozené nebo opotřebované díly před příštím použitím vyměňte.** Vytékající voda z částí elektronářadí zvyšuje riziko úrazu elektrickým proudem.
- ▶ **Dodržujte platné národní a mezinárodní normy.**

Popis výrobku a specifikací



Čtete všechna varovná upozornění a pokyny. Zanedbání při dodržování varovných upozornění a pokynů mohou mít za následek úraz elektrickým proudem, požár a/nebo těžká poranění.

Prosím odklopte odklápěcí stranu se zobrazením stojanu vrtačky a nechte tuto stranu během čtení návodu k obsluze odklopenou.

Určující použití

Stojan diamantové vrtačky je určený pro upevnění diamantové vrtačky Bosch GDB 180 WE. Jiné nářadí se nesmí používat.

Stojan diamantové vrtačky lze nainstalovat pomocí kotvy na zem nebo na zeď a dále upevnit v obrácené poloze.

Stojan diamantové vrtačky lze upevnit pomocí vakua (příslušenství) k zemi nebo (s dalším zajištěním) na zeď. Upevnění v obrácené poloze není přípustné.

Zobrazené komponenty

Číslování zobrazených komponentů se vztahuje na zobrazení stojanu vrtačky na grafické straně.

- 1 Otočný kříž
- 2 Šroub na upnutí stroje
- 3 Upnutí stroje
- 4 Vrtací sloup
- 5 Horní šroub nastavení úhlu vrtání
- 6 Nivelační šroub
- 7 Jímací kroužek*
- 8 Dolní šroub nastavení úhlu vrtání

Upevněte stojan vrtačky (s nasazenou vrtačkou) kotvou nebo pomocí vakua tak, aby se namontovaná vrtací korunka kryla s vyznačenými rozměry.

Upevnění pomocí hmoždinky (viz obr. B)

Pro upevnění pomocí hmoždinky (příslušenství) vyvrtejte do zdiva nebo betonu zvláštní upevňovací otvor.

Vzdálenost mezi otvorem pro hmoždinku a středem plánovaného otvoru

optimální	210 mm
možná	200 – 300 mm

Pro otvor hmoždinky platí následující rozměry:

	Průměr	Hloubka
Zdivo	20 mm	85 mm
Beton	16 mm	50 mm

Vsaďte kotvu do betonu s rozpěrným klínem, resp. kotvu do zdi **16**. Do kotvy zašroubujte rychlupínací vřetenno **17**.

Nasaďte stojan vrtačky a taktéž podložku a utáhněte pomocí křídlové matice **18**. Po nivelaci (viz „Nivelace“) utáhněte křídlovou matici pomocí stranového klíče (otvor klíče 27 mm).

Upevnění pomocí vakua (příslušenství)

Pro upevnění stojanu vrtačky pomocí vakua potřebujete běžně prodávanou vakuovou pumpu a vakuovou soupravu Bosch (příslušenství).

Vakuová pumpa musí splňovat následující minimální požadavky:

Objemové proudění:	6 m ³ /h
Vakuum minimálně:	80 % (-800 mbar)

Pro upevnění pomocí vakua musí být podklad hladký a rovný. Použití na omítku nebo zdivo není dovolené.

Po spojení pomocí vakua zlehka nasaďte na podklad nivelační šrouby **6**, aby stojan vrtačky seděl pevně a těsnicí kroužek nebyl tak zatížený. Jinak je stojan vrtačky na těsnicím kroužku usazený příliš měkce.

Ohledně připojení vakuové pumpy a vakuové soupravy Bosch si přečtěte návody k jejich použití a postupujte podle nich.

► Přísně dodržujte bezpečnostní a pracovní upozornění pro vývěvu a vakuovou sadu!

Nivelace (nelze při upevnění pomocí vakua)

Jednotlivé nivelační šrouby **6** zašroubujte, resp. vyšroubujte natolik, aby byla libela **14** na vrtačce (při svislé montáži), resp. libela **15** na vrtačce (při vodorovné montáži) přesně vyrovnaná.

Nyní pevně upevněte stojan vrtačky kotvou.

Provoz

- **Dříve než přistoupíte k nastavování zařízení nebo k výměně dílů příslušenství, vytáhněte zástrčku ze zásuvky.** Neúmyslný rozběh vrtačky je příčinou některých úrazů.
- **Po každém nastavování stojanu vrtačky znovu pevně utáhněte všechny šrouby.**

Změna úhlu vrtání

Povolte dolní šroub **8** nastavení úhlu vrtání stranovým klíčem (otvor klíče 17 mm) a sejměte ho.

Povolte horní šroub **5** stranovým klíčem (otvor klíče 17 mm).

Povolte upínací matici **11** stranovým klíčem (otvor klíče 24 mm). Nastavte stojan vrtačky do požadovaného úhlu vrtání.

Znovu utáhněte upínací matici **11** stranovým klíčem. Utáhněte horní šroub **5** stranovým klíčem (otvor klíče 17 mm).

► Stojan vrtačky se smí nasadit teprve tehdy, když jsou upínací matice **11** a šroub **5** nastavení úhlu znovu utážené.

Po skončení vrtání uveďte vrtací sloup **4** v opačném pořadí znovu do svislé polohy (úhel vrtání 0°). Za tímto účelem je nutné znovu nasadit dolní šroub **8** a utáhnout stranovým klíčem (otvor klíče 17 mm).

Odsávání vody

Pro zachycení vody vytékající z vrtaného otvoru při vrtání za mokra potřebujete jímací kroužek a mokrý/suchý vysavač (oboje příslušenství).

Jímací kroužek (viz „Příslušenství“, strana 64) je určený pro použití se stojanem diamantové vrtačky GCR 180 a diamantovou vrtačkou GDB 180 WE.

Montáž jímacího kroužku (viz obr. C)

Do těsnícího krytu vyřízněte otvor o průměru požadovaného vrtaného otvoru.

Zasuňte upínací pružinu **19** až nadoraz do mezery mezi deskou dna **9** a vrtacím sloupem **4**. Dbejte na to, aby zahnutá část upínací pružiny směřovala dolů.

Nasaďte jímací kroužek do příslušné polohy a položte upínací pružinu na dosedací body na jímacím kroužku. (Oka na koncích upínací pružiny slouží k vytažení upínací pružiny nahoru.)

Jímací kroužek s těsněním je upínací silou pružiny přitlačován k podkladu a zabraňuje společně s podtlakem mokrého/suchého vysavače vytékání vody.

Pracovní pokyny

► Pro vrtání dbejte návodu k obsluze Vaší diamantové vrtačky.

Před vrtáním uvolněte zajišťovací brzdu **13** tak, aby bylo možné otočným křížem **1** volně otáčet. Otočný kříž při tom pevně přidržujte, abyste zabránili nekontrolovanému sklouznutí vrtačky.

Otáčením otočného kříže **1** spusťte vrtačku do požadované hloubky vrtání.

Potom otáčejte zpět, až je vrtací korunka opět zcela viditelná.

Abyste dosáhli maximální možné pracovní délky, musíte odstranit vyvrtané jádro, jakmile zaplní celou vrtací korunku. Potom znovu zaveďte vrtací korunku do vrtaného otvoru a vrtejte až do maximální hloubky.

64 | Slovensky

Údržba a servis

Údržba a čištění

Opuzenou tyč **10** a vodící plochu vrtacího sloupu **4** udržujte vždy v čistotě.

Seřízení kluzných vedení (viz obr. D)

Kluzná vedení **20** se mohou časem opotřebovat a mezi kluznými vedeními a vrtacím sloupem je vůle. Pro odstranění této vůle je nutné kluzná vedení seřídít.

Povolte všech deset šestihranných matic **21** stranovým klíčem (otvor klíče 13 mm).

Poté stejnoměrně utáhněte závitové kolíky **22** tak, aby byla vůle minimalizována.

Znovu utáhněte všech deset šestihranných matic **21**.

Výměna kluzných vedení je nutná teprve tehdy, když je opotřebovaná kluzná vrstva (červená barva). To nastane, když zmizí červená barva a objeví se nosný materiál. Doporučujeme nechat provést výměnu v autorizovaném servisu pro elektronářadí Bosch.

Příslušenství

Jímací kroužek (GCR 180) 2 608 550 621

Těsnicí kryt pro jímací kroužek (GCR 180) 2 608 550 624

Upevňovací souprava:

– do betonu 2 608 002 000

– do zdíva 2 607 000 745

Sada kotev do betonu 2 608 002 001

Vakuová sada 2 608 550 623

Těsnicí kroužek pro vakuovou soupravu (GCR 180) 2 608 550 625

Mokrý/suchý vysavač GAS 35 M AFC

Mokrý/suchý vysavač GAS 55 M AFC

Zákaznická a poradenská služba

Zákaznická služba zodpoví Vaše dotazy k opravě a údržbě Vašeho výrobku a též k náhradním dílům. Technické výkresy a informace k náhradním dílům naleznete i na:

www.bosch-pt.com

Tým poradenské služby Bosch Vám rád pomůže při otázkách k našim výrobkům a jejich příslušenství.

Při všech dotazech a objednávkách náhradních dílů nezbytně prosím uvádějte 10-místné objednávací číslo podle typového štítku stojanu vrtačky.

Czech Republic

Robert Bosch odbytová s.r.o.

Bosch Service Center PT

K Vápence 1621/16

692 01 Mikulov

Na www.bosch-pt.cz si můžete objednat opravu Vašeho stroje nebo náhradní díly online.

Tel.: 519 305700

Fax: 519 305705

E-Mail: servis.naradi@cz.bosch.com

www.bosch.cz

Další informace k diamantovému vrtání najdete na

www.bosch-diamond.com.

Zpracování odpadů

Stojan vrtačky, příslušenství a obaly by měly být dodány k opětovnému zhodnocení nepoškozujícím životní prostředí.

Změny vyhrazeny.

Slovensky

Bezpečnostné pokyny

⚠ POZOR Prečítajte si všetky bezpečnostné pokyny a upozornenia, ktoré boli dodané s týmto

vrtacím stojanom alebo s používanou vrtačkou. Nedostatky pri dodržiavaní bezpečnostných pokynov a upozornení môžu mať za následok zásah elektrickým prúdom, požiar a/alebo spôsobiť vážne poranenia osôb.

Uchovajte všetky výstražné pokyny a upozornenia na používanie v budúcnosti.

- ▶ **Skôr ako začnete náradie nastavovať alebo prestavovať, vymieňať príslušenstvo alebo skôr, ako náradie odložíte, vždy vytiahnite zástrčku sieťovej šnúry zo zásuvky.** Neúmyselné spustenie vrtačiek býva zdrojom viacerých druhov úrazov.
- ▶ **Pred namontovaním vrtačky správne zmontujte vrtací stojan.** Správne poskladanie je dôležité na to, aby bolo zabezpečené správne fungovanie produktu.
- ▶ **Skôr ako začnete ručnú vrtačku používať, spoľahlivo ju upevnite na vrtací stojan.** Zošmyknutie vrtačky vo vrtacom stojane môže zapríčiniť stratu kontroly nad náradím.
- ▶ **Upevnite vrtací stojan na nejakú pevnú a rovnú plochu.** Keby sa mohol vrtací stojan zošmyknúť alebo kývať, nedala by sa vrtačka rovnomerne a spoľahlivo viesť.
- ▶ **Sieťovú šnúru vrtačky majte vždy v takej polohe, aby bola ďaleko od Vašho pracovného priestoru.** Poškodené alebo zauzlené prívodné šnúry zvyšujú riziko zásahu elektrickým prúdom.
- ▶ **Vrtací stojan starostlivo ošetrujte. Kontrolujte, či pohyblivé súčiastky bezchybne fungujú alebo či neblukujú, či nie sú zlomené alebo poškodené niektoré súčiastky, ktoré by mohli negatívne ovplyvňovať fungovanie vrtacieho stojanu. Pred použitím vrtacieho stojanu dajte poškodené súčiastky opraviť.** Veľa nehôd bolo spôsobených nedostatočnou údržbou náradia.
- ▶ **Vrtací stojan dávajte opravovať len kvalifikovanému personálu, ktorý používa originálne náhradné súčiastky.** Tým sa zabezpečí, že bezpečnosť náradia zostane zachovaná.
- ▶ **Prísne dodržiavajte bezpečnostné predpisy a pracovné pokyny pre konkrétne používanú vrtačku, pre použité pracovné nástroje a príslušenstvo!**
- ▶ **Nepreťažujte vrtací stojan a nepoužívajte ho ako rebrík ani ako lešenie.** Preťaženie vrtacieho stojanu alebo postavenie sa naň môže spôsobiť to, že sa ťažisko vrtacieho stojanu presunie smerom hore a stojan sa prevráti.

- ▶ **Pracovisko vždy udržiavajte čisté a dobre osvetlené.**
Neporiadok a neosvetlené priestory pracoviska môžu mať za následok pracovné úrazy.
- ▶ **Skôr ako náradie zapnete, odstráňte z neho nastavovacie náradie alebo kľúče na skrutky.** Nastavovací nástroj alebo kľúč, ktorý sa nachádza v rotujúcej časti náradia, môže spôsobiť vážne poranenia osôb.
- ▶ **Vyhýbajte sa abnormálnemu držaniu tela. Zabezpečte si pevný postoj a neprestajne udržiavajte rovnováhu.**
Takto budete môcť svoje ručné elektrické náradie v neočakávaných situáciách lepšie kontrolovať.
- ▶ **Nepoužívaný vrtací stojan uschovávajte tak, aby bol mimo dosahu detí. Nedovoľte používať výrobok osobám, ktoré s ním nie sú dôverne oboznámené, alebo ktoré si neprečítali tieto Pokyny.** Náradie je nebezpečné vtedy, keď ho používajú neskúsené osoby.
- ▶ **Pred vykonávaním akýchkoľvek prác na stojane vrtáčky alebo na vrtáčke, pri pracovných prestávkach a pokiaľ stojan vrtáčky nepoužívate, zaistíte ho proti neúmyselnému pohybu zatiahnutím brzdy 13.**
- ▶ **Elektrické náradie sa smie napájať len z dostatočne dimenzovanej elektrickej siete s ochranným vodičom.**
- ▶ **Stojan vrtáčky vždy upevníte pomocou rozperky alebo vákua (príslušenstvo), aby ste zabránili neúmyselnému prevráteniu stojana s nasadenou diamantovou vrtáčkou a vrtacou korunkou.**

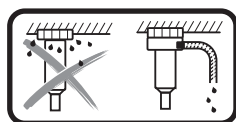

Pri vrtaní namokro v polohe nad hlavou sa musí zachytiť vytekajúca voda. Na tento účel nasadíte elektrické náradie do stojana vrtáčky a namontujete krúžok na zachytávanie vody (pozri „Montáž krúžku na zachytávanie vody“, strana 67).

žok na zachytávanie vody (pozri „Montáž krúžku na zachytávanie vody“, strana 67).

- ▶ **Dbajte na to, aby hadice vedúce vodu, spájacie prvky, ako aj krúžok na zachytávanie vody (príslušenstvo) boli v bezchybnom stave. Poškodené alebo opotrebované súčiastky pred ďalším použitím vymeňte.** Vytiekajúca voda zo súčiastok elektrického náradia zvyšuje riziko úrazu elektrickým prúdom.
- ▶ **Dodržiavajte platné národné a medzinárodné normy.**

Popis produktu a výkonu



Prečítajte si všetky Výstražné upozornenia a bezpečnostné pokyny. Zanedbanie dodržiavania Výstražných upozornení a pokynov uvedených v nasledujúcom texte môže mať za následok zásah elektrickým prúdom, spôsobiť požiar a/alebo ťažké poranenie.

Vyklopte si láskavo vyklápaciu stranu s obrázkami vrtacieho stojanu a nechajte si ju vyklopenú po celý čas, keď čítate tento Návod na používanie.

Používanie podľa určenia

Stojan diamantovej vrtáčky je určený na upevnenie diamantovej vrtáčky Bosch GDB 180 WE. Iné náradie sa nesmie používať.

Stojan na diamantové vrtanie možno nainštalovať pomocou rozperky na zem alebo na stenu, ako aj upevniť v polohe nad hlavou.

Stojan na diamantové vrtanie možno upevniť pomocou vákua (príslušenstvo) k zemi alebo (s ďalším zaistením) na stenu. Upevnenie v polohe nad hlavou nie je dovolené.

Vyobrazené komponenty

Číslovanie jednotlivých zobrazených komponentov sa vzťahuje na vyobrazenie vrtacieho stojanu na grafickej strane tohto Návodu na používanie.

- 1 Vratidlo
- 2 Skrutka na upínacom mechanizme pre náradie
- 3 Upínací mechanizmus pre náradie
- 4 Vrtací stĺpik
- 5 Horná skrutka nastavenia uhla vrtania
- 6 Nivelačná skrutka
- 7 Krúžok na zachytávanie vody*
- 8 Dolná skrutka nastavenia uhla vrtania
- 9 Základná doska
- 10 Ozubená tyč
- 11 Upínacia matica nastavenia uhla vrtania
- 12 Pastorok posuvu
- 13 Aretačná brzda
- 14 Libela na nastavenie zvislej polohy (GDB 180 WE)
- 15 Libela na nastavenie vodorovnej polohy (GDB 180 WE)
- 16 Rozperky do muriva/rozperky do betónu*
- 17 Rýchlopúinacie vreteno*
- 18 Krídlová matica*
- 19 Napínacia pružina krúžku na zachytávanie vody*
- 20 Klzné vedenia
- 21 Šesťhranná matica klzných vedení (10 kusov)
- 22 Nastavovacia skrutka klzných vedení (10 kusov)

*Zobrazené alebo popísané príslušenstvo nepatrí celé do základnej výbavy produktu. Kompletné príslušenstvo nájdete v našom programe príslušenstva.

Technické údaje

Stojan na diamantovú vrtáčku		GCR 180
Vecné číslo		3 601 A90 100
Rozmery		
– Výška	mm	767
– Šírka	mm	205
– Hĺbka	mm	423,5
Priemer držiaka náradia	mm	60
Rozmery vrtacej korunky max.		
– Priemer	mm	180
– Priemer s krúžkom na zachytávanie vody	mm	132
– Dĺžka	mm	530

66 | Slovensky

Stojan na diamantovú vrtačku		GCR 180
Vrtací zdvih max.	mm	514
Pracovná dĺžka max.	mm	455
Hmotnosť podľa EPTA- Procedure 01:2014	kg	9,5

Vyhlasenie o konformite

Na vlastnú zodpovednosť vyhlasujeme, že výrobok opísaný v časti „Technické údaje“ zodpovedá všetkým príslušným nariadeniam smernice 2006/42/ES, vrátane jej zmien.

Súbor technickej dokumentácie (2006/42/ES) sa nachádza u: Robert Bosch Power Tools GmbH, PT/ETM9, 70538 Stuttgart, GERMANY

Henk Becker Helmut Heinzelmann
Executive Vice President Head of Product Certification
Engineering PT/ETM9

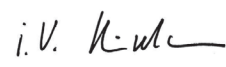
 i. V. 

Robert Bosch Power Tools GmbH
70538 Stuttgart, GERMANY
Stuttgart, 01.01.2017

Montáž

Montáž vrtacieho stojanu

Narovnanie stĺpa vrtačky

Stĺp vrtačky **4** dajte do zvislej polohy. Vložte dolnú skrutku **8** (pozri obrázok na grafickej strane). Utiahnite dolnú skrutku **8** a hornú skrutku **5** vidlicovým kľúčom (veľkosť kľúča 17 mm). Utiahnite upínaciu maticu **11** vidlicovým kľúčom (veľkosť kľúča 24 mm).

Vratidlo

Zaskrutkujte tri rukoväti vratidla **1** až na doraz do náboja vratidla.

Vratidlo **1** slúži ako posuvná kľuka pri vrtaní.

Pred vrtaním nasuňte vratidlo podľa potreby vľavo alebo vpravo až na doraz na pastork posuvu **12**. Vratidlo dajte dolu silným stiahnutím.

Aretácia posuvu aretačnou brzdou

Pred prvým uvedením do prevádzky zaskrutkujte aretačnú brzdou **13** do voľného závitového otvoru pod pastorkom posuvu **12**.

Zaareťte posuv pred začatím akýchkoľvek prác na stojane vrtačky, pri pracovných prestávkach a pokiaľ stojan vrtačky nepoužívate. Na tento účel zatiahnite aretačnú brzdou **13**.

Pred vrtaním uvoľnite aretačnú brzdou **13** tak, aby sa vratidlo **1** dalo ľahko pohybovať. Vratidlo pritom pevne držte, aby ste zabránili nekontrolovanému sklznutiu vrtačky.

Vloženie diamantovej vrtačky (pozri obrázok A)

Odstráňte prídavnú rukoväť vašej vrtačky (pozri návod na používanie stojana vrtačky).

Dbajte na to, aby aretačná brzda **13** bola zatiahnutá.

Povoľte skrutku **2** na upínaní náradia vidlicovým kľúčom (veľkosť kľúča 13 mm). Vložte vrtačku upínacím krkom zhora až na doraz do upínania náradia **3**.

Otočte vrtačku v upínaní náradia tak, aby boli všetky spínače dobre prístupné a aby prípojka odsávania prachu/vodného chladenia na vrtačke neprekážala pri vrtaní. Utiahnite skrutku **2** vidlicovým kľúčom (veľkosť kľúča 13 mm).

Pred vrtaním nasuňte vratidlo **1** vpravo alebo vľavo na pastork posuvu **12**.

► **Kontrolujte, či je vrtačka v držiaku náradia spoľahlivo a správne upevnená.**

Pri vyberaní vrtačky zo stojana postupujte v opačnom poradí.

Upevnenie vrtacieho stojanu

Upozornenie: Vrtací stojan upevnite tak, aby nemal vôľu. Takto sa vyhnete zablokovaniu vrtacej korunky a tým aj vytrhnutiu jej segmentu.

V závislosti od druhu a vlastností podkladu upevnite stojan vrtačky rozperkami alebo vákuom na plánovaný otvor, ktorý chcete vrtáť.

Nastavenie polohy vrtacieho stojanu pred upevnením

Na podklade si naznačte požadovaný stred vrtaného otvoru. Označte si vonkajšie rozmery vrtacej korunky, ktorou chcete vrtáť, so stredom otvoru ako centrom.

Stojan vrtačky (s vloženou vrtačkou) upevnite rozperkami alebo vákuom tak, aby sa namontovaná vrtacia korunka zhodovala s naznačenými rozmermi.

Upevnenie pomocou zápusťného kolíka (pozri obrázok B)

Na upevnenie vrtacieho stojanu pomocou zápusťného kolíka (príslušenstvo) navrtajte do múry alebo do betónu samostatný upevňovací otvor.

Vzdialenosť otvor pre zápusťný kolík – stred plánovaného vrtaného otvoru

zvoľte optimálne	210 mm
podľa možnosti	200 – 300 mm

Pre otvor zápusťného kolíka (dieru hmoždinky) platia nasledovné rozmery:

	Priemer	Hĺbka
Murivo	20 mm	85 mm
Betón	16 mm	50 mm

Vložte rozperku do betónu s rozpínacím klinom, príp. rozperku do muriva **16**. Zaskrutkujte do rozperky rýchlopínacie vreteno **17**.

Založte vrtací stojan ako aj podložku a priskrutkujte ich pomocou krídlovej matice **18**. Po nivelácii (pozri „Nivelovanie“) utiahnite krídlovú maticu pomocou vidlicového kľúča (veľkosť 27 mm).

Upevnenie pomocou vákuu (Príslušenstvo)

Na upevnenie stojana vŕtačky pomocou vákuu potrebujete bežné vákuové čerpadlo a vákuovú súpravu Bosch (príslušenstvo). Vákuové čerpadlo musí spĺňať nasledovné minimálne požiadavky:

Objemový prietok: 6 m³/h
Vákuum minimálne: 80 % (-800 mbar)

Na upevnenie vákuom musí byť podklad hladký a rovný. Nie je dovolené použitie na omietku alebo murivo.

Po vytvorení vákuového spojenia nasadte nivelačné skrutky **6** zľahka na podklad, aby stojan vŕtačky stál nehybne a aby bol tesniaci krúžok mierne napnutý. Ináč bude stojan vŕtačky sedieť na tesniacom krúžku veľmi mätko.

Pred pripojením vákuového čerpadla a vákuovej súpravy Bosch si prečítajte ich návody na používanie a dodržiavajte ich.

► **Bezpodmienečne dodržiavajte bezpečnostné pokyny a pracovné pokyny pre vákuové čerpadlo a pre vákuovú súpravu!**

Nivelovanie (nie pri upevňovaní pomocou vákuu)

Jednotlivé nivelačné skrutky **6** zaskrutkujte, príp. vyskrutkujte tak, aby vodováha **14** na vŕtačke (pri zvislej montáži), príp. vodováha **15** na vŕtačke (pri vodorovnej montáži) bola presne vyvážená.

Stojan vŕtačky teraz zafixujte pomocou rozperiek.

Používanie

► **Skôr ako začnete náradie nastavovať alebo prestavovať, vymieňať príslušenstvo alebo skôr, ako náradie odložíte, vždy vyťahnite zástrčku sieťovej šnúry zo zásuvky.** Neúmyselné spustenie vŕtačiek býva zdrojom viacerých druhov úrazov.

► **Po každom nastavení stojana vŕtačky znova pevne utiahnite všetky skrutky.**

Zmena uhla vrtu

Povoľte dolnú skrutku **8** nastavenia uhla vŕtania vidlicovým kľúčom (veľkosť kľúča 17 mm) a odoberte ju.

Uvoľnite hornú skrutku **5** vidlicovým kľúčom (veľkosť kľúča 17 mm).

Uvoľnite upínaciu maticu **11** vidlicovým kľúčom (veľkosť kľúča 24 mm). Nastavte stojan vŕtačky na požadovaný uhol vŕtania.

Znova pevne utiahnite upínaciu maticu **11** vidlicovým kľúčom. Utiahnite hornú skrutku **5** vidlicovým kľúčom (veľkosť kľúča 17 mm).

► **Stojan vŕtačky sa smie použiť len vtedy, keď je upínacia matica **11** a skrutka **5** nastavenia uhla opäť utiahnutá.**

Po skončení vŕtania dajte stĺp vŕtačky **4** v opačnom poradí znova do zvislej polohy (uhol vŕtania 0°). Dolnú skrutku **8** musíte znova vložiť a utiahnuť vidlicovým kľúčom (veľkosť kľúča 17 mm).

Odsávanie vody

Na zachytávanie vody vytekajúcej z vŕtaného otvoru pri vŕtaní namokro potrebujete krúžok na zachytávanie vody a vysávač na vysávanie namokro/nasucho (obidvoje príslušenstvo).

Krúžok na zachytávanie vody (pozri „Príslušenstvo“, strana 68) je určený na používanie so stojanom na diamantové vŕtanie GCR 180 a s diamantovou vŕtačkou GDB 180 WE.

Montáž krúžku na zachytávanie vody (pozri obrázok C)

Do tesniaceho veka vyrežte otvor so želaným priemerom vŕtaného otvoru.

Vsuňte napínaciu pružinu **19** až na doraz do štrbiny medzi podlahovou doskou **9** a stĺpom vŕtačky **4**. Dbajte na to, aby zahnutá časť napínacej pružiny smerovala nadol.

Krúžok na zachytávanie vody dajte do polohy a napínaciu pružinu založte na podperné body na krúžku na zachytávanie vody. (Príložky na koncoch napínacej pružiny slúžia na ťahanie napínacej pružiny nahor.)

Napínaciu silou pružiny sa pritlačí krúžok na zachytávanie vody so svojim tesnením na podklad a spolu s vákuom vysávača na vysávanie namokro/nasucho bráni vytekaniu vody.

Pokyny na používanie

► **Pri vŕtaní dodržiavajte pokyny Návodu na používanie Vašej diamantovej vŕtačky.**

Pred vŕtaním uvoľnite aretačnú brzdu **13** tak, aby sa vratidlo **1** dalo ľahko pohybovať. Vratidlo pritom pevne držte, aby ste zabránili nekontrolovanému sklznutiu vŕtačky.

Vratidlom **1** otáčajte vŕtačku až po želanú hĺbku vŕtania.

Potom ju otáčajte späť dovtedy, kým sa ukáže celá vŕtacia korunka.

Abý sa dosiahla podľa možnosti maximálna pracovná dĺžka, vŕtné jadro musíte odstrániť hneď vtedy, keď sa vŕtacia korunka celkom zaplní. Vŕtaciú korunkú znova zaveďte do vŕtaného otvoru a vŕtajte až do maximálnej hĺbky.

Údržba a servis**Údržba a čistenie**

Ozubenú tyč **10** a vodiace plochy vŕtacieho stojanu **4** udržiavajte vždy čisté.

Nastavenie klzných vedení (pozri obrázok D)

Postupom času sa môžu klzné vedenia **20** opotrebovať a medzi klzným vedením a stĺpom vŕtačky vznikne vôľa. Túto vôľu odstránite nastavením klzných vedení.

Povoľte všetkých desať šesťhranných skrutiek **21** vidlicovým kľúčom (veľkosť kľúča 13 mm).

Potom rovnomerne utiahnite závitové kolíky **22** tak, aby bola vôľa minimalizovaná.

Všetkých desať šesťhranných skrutiek **21** znova pevne utiahnite.

Výmena klzných vedení je potrebná až vtedy, keď je klzná vrstva (červená farba) opotrebovaná. Je to vtedy, keď zmizne červená farba a objaví sa nosný materiál. Odporúča sa výmenu zveriť autorizovanému servisu elektrického náradia Bosch.

68 | Magyar

Príslušenstvo

Krúžok na zachytávanie vody (GCR 180) . . .	2 608 550 621
Tesniace veko pre krúžok na zachytávanie vody (GCR 180)	2 608 550 624
Upevňovacia súprava:	
– na betón	2 608 002 000
– na murivo	2 607 000 745
Súprava rozperiek do betónu	2 608 002 001
Vákuová súprava	2 608 550 623
Tesniaca guma pre vákuovú súpravu (GCR 180)	2 608 550 625
Vysávač na vysávanie namokro/nasucho GAS 35 M AFC	
Vysávač na vysávanie namokro/nasucho GAS 55 M AFC	

Servisné stredisko a poradenstvo pri používaní

Servisné stredisko Vám odpovie na otázky týkajúce sa opravy a údržby Vášho produktu ako aj náhradných súčiastok. Rozložené obrázky a informácie k náhradným súčiastkam nájdete aj na web-stránke:

www.bosch-pt.com

Tím poradcov Bosch Vám s radosťou poskytne pomoc pri otázkach týkajúcich sa našich produktov a ich príslušenstva. Pri všetkých dopytoch a objednávkach náhradných súčiastok uvádzajte bezpodmienečne 10-miestne vecné číslo uvedené na typovom štítku vrtacieho stojanu.

Slovakia

Na www.bosch-pt.sk si môžete objednať opravu vášho stroja alebo náhradné diely online.

Tel.: (02) 48 703 800

Fax: (02) 48 703 801

E-Mail: servis.naradia@sk.bosch.com

www.bosch.sk

Ďalšie informácie o diamantovom vrtaní nájdete na

www.bosch-diamond.com.

Likvidácia

Vrtací stojan, príslušenstvo a obal treba dať na recykláciu šetriacu životné prostredie.

Zmeny vyhradené.

Magyar**Biztonsági előírások**

▲ FIGYELMEZTETÉS Olvassa el valamennyi biztonsági előírást és egyéb utasítást, amely a fúróállvánnyal vagy a fúrógéppel szállításra került. A biztonsági előírások és utasítások betartásának elmulasztása áramütésekhez, tűzhöz és/vagy súlyos testi sérülésekhez vezethet.

Őrizze meg a jövőbeli használatra is valamennyi biztonsági előírást és utasítást.

▶ **Húzza ki a csatlakozó dugót a dugaszolóaljzatból, mielőtt beállítási munkákat végez vagy tartozékokat cserél.** A fúrógépek akaratlan elindítása baleseteket okozhat.

▶ **A fúrógép felszerelése előtt építse fel előírászerűen a fúróállványt.** A helyes összeszerelés a kifogástalan működés biztosítása szempontjából igen fontos.

▶ **Biztonságosan rögzítse a fúrógépet a fúróállványra, mielőtt használatba venné.** Ha a fúrógép a fúróállványon elcsúszik, ez ahhoz vezethet, hogy a kezelő elveszíti az uralmát a fúrógép felett.

▶ **A fúróállványt egy szilárd, sík felületen rögzítse.** Ha a fúróállvány elcsúszhat, vagy billeghet, a fúrógépet nem lehet egyenletesen és biztonságosan vezetni.

▶ **Tartsa távol a fúrógép csatlakozóvezetékét a munkaterülettől.** Egy megrongálódott vagy csomókkal teli kábel megnöveli az áramütés veszélyét.

▶ **A fúróállványt mindig gondosan ápolja. Ellenőrizze, hogy a mozgó alkatrészek kifogástalanul működnek-e, nincsenek-e beszorulva, és nincsenek-e eltörve vagy megrongálódva olyan alkatrészek, amelyek hatással lehetnek a fúróállvány működésére. A megrongálódott részeket a fúróállvány használat előtt javíttassa meg.** Sok olyan baleset történik, amelyet a kéziszerszám nem ki-elégítő karbantartására lehet visszavezetni.

▶ **A fúróállványt csak szakképzett személyzet és csak eredeti pótalkatrészek felhasználásával javíthatja.** Ez biztosítja, hogy az elektromos kéziszerszám biztonságos szerszám maradjon.

▶ **Az fúróállványra kerülő fúrógépre, valamint a felhasznált betétszerszámokra és tartozékokra vonatkozó biztonsági és munkavégzési előírásokat szigorúan be kell tartani!**

▶ **Ne terhelje túl a fúróállványt és ne használja azt sem létraként, sem állványként.** A fúróállvány túlterhelése, vagy a fúróállványra való felállás ahhoz vezethet, hogy a fúróállvány súlypontja magasabbra kerül és a fúróállvány felbillen.

▶ **Tartsa tisztán és jól megvilágított állapotban a munkahelyét.** A rendetlenség és a megvilágítatlan munkaterület balesetekhez vezethet.

▶ **A készülék bekapcsolása előtt okvetlenül távolítsa el a beállítószerszámokat vagy csavar kulcsokat.** A készülék forgó részeiben felejtett beállítószerszám vagy csavar kulcs sérüléseket okozhat.

▶ **Kerülje el a szokásostól erősen eltérő testtartásokat. Kerülje el a normálistól eltérő testtartást, ügyeljen arra, hogy mindig biztosan álljon és az egyensúlyát megtartsa.** Így az elektromos kéziszerszám felett váratlan helyzetekben is jobban tud uralkodni.

▶ **A használaton kívüli fúróállványokat olyan helyen tárolja, ahol azokhoz gyerekek nem férhetnek hozzá. Ne hagyja, hogy olyan személyek használják a készüléket, akik azt nem ismerik, vagy nem olvasták el ezt az útmutatót.** A készülékek veszélyesek, ha azokat gyakorlatlan személyek használják.

► **A fúróállványon vagy a fúrógépen végzendő bármely munka megkezdése előtt, a munka szüneteiben valamint ha éppen nem használja, biztosítsa a 13 rögzítőfék szoros meghúzásával akaratlan mozgás ellen a fúróállványt.**

► **Az elektromos kéziszerszámot csak védővezetékkel ellátott és a teljesítménynek megfelelően méretezett hálózatokról szabad üzemeltetni.**

► **Mindig rögzítse a fúróállványt dübelekkel vagy vákuummal (külön tartozék), hogy meggátolja a fúróállványnak a behelyezett gyémántfúró berendezéssel és magfúróval együtt bekövetkező akaratlan felbillenését.**

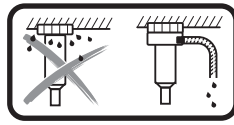

A fej felett végzett nedves fúrás esetén a kifolyó vizet fel kell fogni. Ehhez szerelje be az elektromos kéziszerszámot egy fúróállványba és szereljen fel egy vízgyűjtő gyűrűt (lásd „A vízgyűjtő gyűrű felszerelése”, a 71 oldalon).

► **Ügyeljen arra, hogy a vizet vezető tömlők, összekötő alkatrészek valamint a vízgyűjtő gyűrű (külön tartozék) kifogástalan állapotban legyenek. A megrongálódott vagy elkopott alkatrészeket a következő használat előtt cserélje ki.** Ha az elektromos kéziszerszám alkatrészeiből víz lép ki, ez megnöveli az áramütés veszélyét.

► **Tartsa be az összes érvényes nemzeti és nemzetközi norma előírásait.**

A termék és alkalmazási lehetőségeinek leírása



Olvassa el az összes biztonsági figyelmeztetést és előírást. A következőkben leírt előírások betartásának elmulasztása áramütésekhez, tűzhöz és/vagy súlyos testi sérülésekhez vezethet.

Kérjük hajtsa ki a fúróállvány képét tartalmazó kihajtható ábrás oldalt, és hagyja így kihajtván, miközben ezt a kezelési útmutatót olvassa.

Rendeltetészerű használat

A gyémántfúróállvány a GDB 180 WE Bosch-gyémántfúró berendezés befogására szolgál. Más berendezéseket a fúróállványra nem szabad rögzíteni.

A gyémántfúróállványt egy dübel segítségével a padlóra vagy a falra, valamint a fej fölé is fel lehet erősíteni.

A gyémántfúróállványt vákuum (külön tartozék) segítségével a padlóra, vagy (egy további biztosító alkalmazásával) a falra is fel lehet erősíteni. Fej feletti helyzetben a berendezést tilos rögzíteni.

Az ábrázolásra kerülő komponensek

Az ábrázolt alkatrészek sorszámozása megfelel a fúróállvány ábrájának az ábrákat tartalmazó oldalon.

- 1 Forgókereszt
- 2 A készülékbe fogó egység csavarja
- 3 Készülékbe fogó egység
- 4 Fúróoszlop
- 5 A fúrásszög beállító felső csavarja
- 6 Szintező csavar
- 7 Vízgyűjtő gyűrű*
- 8 A fúrásszög beállító alsó csavarja
- 9 Alaplap
- 10 Fogasléc
- 11 A fúrásszög beállító befogó-nyája
- 12 Előtöl fogaskerék
- 13 Rögzítőfék
- 14 Függőleges beállító libella (GDB 180 WE)
- 15 Vízszintes beállító libella (GDB 180 WE)
- 16 Téglafaldübel/betondübel*
- 17 Gyorsbefogó orsó*
- 18 Szárnyasanya*
- 19 A vízgyűjtő gyűrű feszítőrugója*
- 20 Csúszó vezetések
- 21 A csúszó vezetések hatlapú anyája (10 darab)
- 22 A csúszó vezetések menetes csapja (10 darab)

*A képeken látható vagy a szövegben leírt tartozékok részben nem tartoznak a standard szállítmányhoz. Tartozékprogramunkban valamennyi tartozék megtalálható.

Műszaki adatok

Gyémántfúróállvány		GCR 180
Cikkszám		3 601 A90 100
Méreték		
– Magasság	mm	767
– Szélesség	mm	205
– Mélység	mm	423,5
Készülékbe fogó egység átmérő	mm	60
Magfúró max. méretei		
– Átmérő	mm	180
– Átmérő vízgyűjtő gyűrűvel	mm	132
– Hosszúság	mm	530
Fúrólöket max.	mm	514
Max. munkahossz.	mm	455
Súly az „EPTA-Procedure 01:2014” (01:2014 EPTA-eljárás) szerint	kg	9,5

70 | Magyar

Megfelelőségi nyilatkozat 

Egyedüli felelőséggel kijelentjük, hogy a „Műszaki adatok” alatt ismertett termék megfelel a 2006/42/EK irányelv és módosításai valamennyi idevágó rendelkezésének.

A műszaki dokumentációja (2006/42/EK) a következő helyen található:

Robert Bosch Power Tools GmbH, PT/ETM9,
70538 Stuttgart, GERMANY

Henk Becker Helmut Heinzelmann
Executive Vice President Head of Product Certification
Engineering PT/ETM9

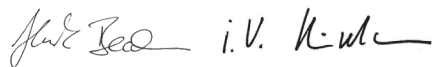

Robert Bosch Power Tools GmbH
70538 Stuttgart, GERMANY
Stuttgart, 01.01.2017

Összeszerelés**A fúróállvány felszerelése****A fúróoszlop felállítása**

Hozza a **4** fúróoszlopot függőleges helyzetbe. Tegye be a **8** alsó csavart (lásd ábra az ábrákat tartalmazó oldalon). Húzza meg szorosan egy villáskulccsal (kulcsméret 17 mm) a **8** alsó csavart és az **5** felső csavart. Húzza meg szorosan egy villáskulccsal (kulcsméret 24 mm) a **11** rögzítőanyát.

Forgókereszt

Csavarja be az **1** forgókeresztet három fogantyúját ütközésig a forgókereszt-agyba.

Az **1** forgókeresztet a fúrás során előtoló karként szolgál.

A fúráshoz tolja rá a forgókeresztet a szükségnek megfelelően a bal vagy a jobb oldalon ütközésig a **12** előtoló fogaskerekre. A forgókereszt leszereléséhez húzza azt erőteljesen le.

Előtölés reteszelő csap rögzítőfékkel

Az első üzembe helyezés előtt csavarja be a **13** rögzítőféket a **12** előtoló fogaskerék alatti szabad menetes furatba.

A fúróállványon végzendő bármely munka megkezdése előtt, a munka szüneteiben, valamint használaton kívül mindig reteszelve az előtolást. Ehhez forgassa el a megfelelő helyzetbe a **13** rögzítőféket.

Lazítsa ki a fúráshoz a **13** rögzítőféket annyira, hogy az **1** forgókeresztet könnyen lehessen mozgatni. Eközben tartsa szorosan forgva a forgókeresztet, hogy megakadályozza a fúrógép akaratlan leereszkedését.

A gyémántfúró berendezés behelyezése (lásd az „A” ábrát)

Távolítsa el a fúrógép pótfogantyúját (lásd a fúrógép Kezelési Utasítását).

Ügyeljen arra, hogy a **13** rögzítőfék meg legyen húzva.

Lazítsa ki egy villáskulccsal (kulcsméret 13 mm) a készülékbe-fogó egységen található **2** csavart. Tegye be felülről a fúrógépet a befogónnyakkal ütközésig a **3** készülékbe-fogó egységbe.

Forgassa el a fúrógépet úgy a készülékbe-fogó egységben, hogy minden kapcsolót jól el lehessen érni és hogy a porszívás/víz/hűtés csatlakozása ne akadályozza a fúrás eljárást. Húzza meg szorosan a villáskulccsal (kulcsméret 13 mm) a **2** csavart.

Tolja rá az **1** forgókeresztet a fúráshoz a bal vagy a jobb oldalon a **12** előtoló fogaskerekre.

▶ Ellenőrizze a fúrógép szoros helyzetét a készülékbe-fogó egységben.

A fúrógépnek a fúróállványból való kivételéhez fordított sorrendben kell eljárni.

A fúróállvány rögzítése

Megjegyzés: A fúróállványt holtjátékmentesen kell rögzíteni. Így meg lehet előzni a magfúró beékelődését és a szegmensek letörését.

Az alap szerkezetének és felületének megfelelően dübelrel vagy vákuummal rögzítse a tervezett furatnak megfelelő helyzetben a fúróállványt.

A fúróállvány pontos elhelyezése a rögzítés előtt

Jelölje ki az alapon a kívánt furat középpontját. Jelölje ki a munkához alkalmazásra kerülő magfúró külső méreteit úgy, hogy a furat előzőleg kijelölt középpontja ennek a körnek a közepén legyen.

Rögzítse a fúróállványt (az abba beszerelt fúrógéppel) dübelrel vagy vákuummal olyan helyzetben, hogy a felszerelt magfúró pontosan egybeessen a felrajzolt méretekkel.

Rögzítés dübelrel (lásd a „B” ábrát)

A fúróállvány dübelrel (külön tartozék) téglafalban vagy betonban való rögzítéséhez fúrjon abba egy külön furatot.

A dübelhez szolgáló furat – és a tervezett furat középpontja közötti távolság

ideális	210 mm
lehetséges	200 – 300 mm

A dübelhez szolgáló furat méretei:

	Átmérő	Mélység
Téglafalban	20 mm	85 mm
Betonban	16 mm	50 mm

Helyezzen be egy feszítőékes betondübelt, illetve egy **16** téglafal-dübelt. Csavarja bele a **17** gyorsbefogó orsót a dübelbe.

Helyezze fel a fúróállványt valamint egy gyűrűs alátétet és csavarozza fel a **18** szárnyasanyával a fúróállványt. A színtezés (lásd „Színtezés”) után húzza meg szorosra egy 27-es villáskulccsal a szárnyasanyát.

Rögzítés vákuummal (külön tartozék)

A fúróállvány vákuummal való rögzítéséhez egy a kereskedelemben kapható vákuumszivattyúra és egy Bosch-vákuumkészletre (külön tartozék) van szükség.

A vákuumszivattyúnak a következő minimális követelményeket kell kielégítenie:

Térfogatáram:	6 m ³ /óra
Vákuum legalább:	80 % (–800 mbar)

A vákuumos rögzítéshez az alapnak sima sík felületnek kell lennie. A berendezést vakolat, vagy téglafal esetén nem szabad alkalmazni.

Miután a vákuumvezetéket csatlakoztatta, helyezze fel a **6** szintező csavarokat kissé az alapra, hogy a fúróállvány mereven álljon és tömítőgyűrű ne legyen túlságosan megfeszülve. Ellenkező esetben a fúróállvány nagyon puhán támaszkodik csak a tömítőgyűrűre.

A vákuumszivattyú és a Bosch-vákuumkészlet csatlakoztatásához olvassa el és tartsa be azok Kezelési Utasítását.

► **Az alkalmazásra kerülő vákuumszivattyúra és vákuumkészletre vonatkozó biztonsági előírásokat és munkavégzési utasításokat szigorúan be kell tartani!**

Szintezés (ez a vákuumos rögzítésre nem vonatkozik)

Forgassa egyenként annyira be, illetve annyira ki a **6** szintező csavarokat, hogy a **14** libella (függőleges felszerelés esetén), illetve a **15** libella (vízszintes szerelés esetén) pontosan be legyen állítva.

Most szorosan rögzítse a dübellel a fúróállványt.

Üzemeltetés

► **Húzza ki a csatlakozó dugót a dugaszolóaljzatból, mielőtt beállítási munkákat végez vagy tartozékokat cserél.** A fúrógépek akaratlan elindítása baleseteket okozhat.

► **A fúróállvány minden beállítása után húzza meg ismét szorosan valamennyi csavart.**

A fúróoszög megváltoztatása

Lazítsa ki a fúrési szög beállító egység **8** alsó csavarját egy villáskulccsal (kulcsméret 17 mm) és vegye le azt.

Lazítsa ki az **5** felső csavart egy villáskulccsal (kulcsméret 17 mm).

Lazítsa ki a **11** rögzítőanyát egy villáskulccsal (kulcsméret 24 mm). Állítsa be a fúróállványt a kívánt fúrési szögnek megfelelő helyzetbe.

Húzza meg ismét szorosan a villáskulccsal a **11** rögzítőanyát. Húzza meg szorosan az **5** felső csavart egy villáskulccsal (kulcsméret 17 mm).

► **A fúróállványt csak akkor szabad használni, ha a szögbeállító egység **11** rögzítőanyája és **5** és csavarja ismét szorosan meg van húzva.**

A fúrás befejezése után hozza a **4** fúróoszlopot az előbbiekkal fordított sorrendben ismét a függőleges helyzetbe (0°-os fúrési szög). Ehhez helyezze ismét be és egy villáskulccsal (kulcsméret 17 mm) húzza meg szorosan a **8** alsó csavart.

Vízelszívás

Nedves fúrás esetén a furatból kifolyó víz felfogásához egy vízgyűjtő gyűrűre és egy nedves/száraz elszívó berendezésre (mind a kettő külön tartozék) van szükség.

A vízgyűjtő gyűrű (lásd „Tartozékok”, a 72. oldalon) a GCR 180 gyémántfúróállvánnyal és a GDB 180 WE gyémántfúró berendezéssel való használatra van előíranyozva.

A vízgyűjtő gyűrű felszerelése (lásd a „C” ábrát)

Vágjon egy a kívánt fúróátmérőnek megfelelő furatot a tömítő fedélbe.

Tolja be ütközésig a vízgyűjtő gyűrű **19** feszítőrugóját a **9** fenekelemre és a **4** fúróoszlop közötti részbe. Ügyeljen arra, hogy a feszítőrugó meghajlított része lefelé mutasson.

Hozza a megfelelő helyzetbe a vízgyűjtő gyűrűt és tegye rá a feszítőrugót a vízgyűjtő gyűrűn található felfekvési pontokra. (A feszítőrugó végein található fülek a feszítőrugónak a felfelé való húzására szolgálnak.)

A rugó feszítőereje a vízgyűjtő gyűrűt a tömítésével rányomja az alapra és így a nedves/száraz elszívó berendezés vákuumával együtt meggátolja, hogy a víz kiléphessen.

Munkavégzési tanácsok

► **A fúrásnál tartsa be a gyémántfúró berendezés Kezelési Utasításában foglaltakat.**

Lazítsa ki a fúrásához a **13** rögzítőféket annyira, hogy az **1** forgókeresztet könnyen lehessen mozgatni. Eközben tartsa szorosan forgva a forgókeresztet, hogy megakadályozza a fúrógép akaratlan leereszkedését.

Az **1** forgókereszttel hajtja le a fúrógépet a kívánt furatmélységig.

Ezután forgassa vissza az előtölő kereket, amíg a magfúró teljesen láthatóvá válik.

A maximális lehetséges munkahosszúság eléréséhez a fúrómagot el kell távolítani, mihelyt az kitölti a magfúrót. Ezután ismét vezesse be a furatba a magfúrót és folytassa a fúrást a maximális mélység eléréséig.

Karbantartás és szerviz

Karbantartás és tisztítás

Mindig tartsa tisztán a **10** fogaslécet és a **4** fúróoszlop vezető felületeit.

A csúszó vezeték utánállítása (lásd a „D” ábrát)

A **20** csúszó vezeték idővel elkopnak és a csúszó vezeték és a fúróoszlop között hézag keletkezik. Ennek a hézagnak a megszüntetésére a csúszó vezetéseket utána kell állítani.

Lazítsa ki egy villáskulccsal (kulcsméret 13 mm) mind a tíz **21** hatlapú anyát.

Ezután húzza meg egyenletesen a **22**menetes csapokat, amíg a hézag minimálisra csökken.

Húzza meg ismét szorosan mind a tíz **21** hatlapú anyát.

A csúszó vezetéseket csak akkor kell kicserélni, ha a csúszó réteg (piros színű) lekopott. Ez abból látszik, hogy nincs már piros festék, és a hordozóanyag láthatóvá válik. Célszerű ezzel a cserével a Bosch villamos készülékek javítására feljogosított Vevőszolgálatot megbízni.

72 | Русский

Tartozékok

Vízgyűjtő gyűrű (GCR 180)	2 608 550 621
A vízgyűjtő gyűrű tömítő fedele (GCR 180)	2 608 550 624
Rögzítő készlet:	
– betonhoz	2 608 002 000
– téglafalhoz	2 607 000 745
Dübelkészlet betonhoz	2 608 002 001
Vákuumkészlet	2 608 550 623
Tömítőgumi a vákuumkészlethez (GCR 180)	2 608 550 625
Nedves/száraz elszívó berendezés GAS 35 M AFC	
Nedves/száraz elszívó berendezés GAS 55 M AFC	

Vevőszolgálat és használati tanácsadás

A Vevőszolgálat választ ad a termékének javításával és karbantartásával, valamint a pótalkatrészekkel kapcsolatos kérdéseire. A tartalékalkatrészekkel kapcsolatos robbantott ábrák és egyéb információk a címen találhatóak:

www.bosch-pt.com

A Bosch Használati Tanácsadó Team szívesen segít, ha termékeinkkel és azok tartozékaival kapcsolatos kérdései vannak.

Ha kérdései vannak, vagy pótalkatrészeket akar megrendelni, mindenképpen adja meg a fúróállvány típus tábláján található 10 jegyű rendelési számot.

Magyarország

Robert Bosch Kft.
1103 Budapest
Gyömrői út. 120.

A www.bosch-pt.hu oldalon online megrendelheti készülékének javítását.

Tel.: (061) 431-3835
Fax: (061) 431-3888

A gyémántfúró berendezésekkel kapcsolatos további felvilágosítások a www.bosch-diamond.com címen találhatóak.

Hulladékkezelés

A fúróállványt, tartozékokat és csomagolóanyagokat a környezetvédelmi szempontoknak megfelelően kell újrafelhasználásra leadni.

A változtatások joga fenntartva.

Русский

Дата изготовления указана на последней странице обложки Руководства.

Контактная информация относительно импортера содержится на упаковке.

Срок службы изделия

Срок службы изделия составляет 7 лет. Не рекомендуется к эксплуатации по истечении 5 лет хранения с даты изготовления без предварительной проверки (дату изготовления см. на этикетке).

Перечень критических отказов и ошибочные действия персонала или пользователя

- не использовать с поврежденной рукояткой или поврежденным защитным кожухом
- не использовать при появлении дыма непосредственно из корпуса изделия
- не использовать с перебитым или оголенным электрическим кабелем
- не использовать на открытом пространстве во время дождя (в распыляемой воде)
- не включать при попадании воды в корпус
- не использовать при сильном искрении
- не использовать при появлении сильной вибрации

Критерии предельных состояний

- перетёрт или повреждён электрический кабель
- поврежден корпус изделия

Тип и периодичность технического обслуживания

Рекомендуется очистить инструмент от пыли после каждого использования.

Хранение

- необходимо хранить в сухом месте
- необходимо хранить вдали от источников повышенных температур и воздействия солнечных лучей
- при хранении необходимо избегать резкого перепада температур
- хранение без упаковки не допускается
- подробные требования к условиям хранения смотрите в ГОСТ 15150 (Условие 1)

Транспортировка

- категорически не допускается падение и любые механические воздействия на упаковку при транспортировке
- при разгрузке/погрузке не допускается использование любого вида техники, работающей по принципу зажима упаковки
- подробные требования к условиям транспортировки смотрите в ГОСТ 15150 (Условие 5)

Указания по безопасности

⚠ ПРЕДУПРЕЖДЕНИЕ Прочтите все указания по безопасности и инструкции, прилагающиеся к сверильной станции и дрели. Упущения, допущенные при выполнении приведенных ниже инструкций, могут вызвать поражение электротоком, пожар и/или привести к тяжелым травмам.

Сохраняйте эти указания по безопасности и инструкции для будущего.

- ▶ **До начала наладки электроинструмента или замены принадлежностей отключайте штепсельную вилку от розетки сети.** Непреднамеренный пуск дрелей является также причиной несчастных случаев.
- ▶ **Правильно соберите сверильную станцию до монтажа дрели.** Правильная сборка – важная предпосылка обеспечения безупречной функции.

- ▶ **Надежно закрепляйте дрель на сверильной станине, прежде чем начинать работать с ней.** Смещение дрели в сверильной станине может привести к потере контроля.
- ▶ **Закрепляйте сверильную станину на прочной и ровной поверхности.** Смещение или качание сверильной станины препятствует равномерному и безопасному ведению дрели.
- ▶ **Держите присоединительный шнур дрели в стороне от рабочего диапазона.** Поврежденный или спутанный шнур повышает риск поражения электрическим током.
- ▶ **Тщательно ухаживайте за сверильной станиной.** Проверьте безупречную функцию подвижных частей сверильной станины, отсутствие поломок или повреждений, отрицательно влияющих на функциональную способность сверильной станины. Поврежденные части должны быть отремонтированы до использования сверильной станины. Плохое обслуживание является причиной большого числа несчастных случаев.
- ▶ **Ремонт сверильной станины поручайте только квалифицированным специалистам и только с использованием оригинальных запасных частей.** Этим обеспечивается продолжительная безопасность инструмента.
- ▶ **Строго соблюдайте указания по безопасности и эксплуатации для дрели, а также для применяемых рабочих инструментов и принадлежностей!**
- ▶ **Не перегружайте сверильную станину и не используйте ее в качестве лестницы или помоста.** Перегрузка или использование сверильной станины в качестве лестницы может привести к смещению центра тяжести станины вверх и опрокидыванию.
- ▶ **Содержите рабочее место в чистоте и хорошо освещенным.** Беспорядок или неосвещенные участки рабочего места могут привести к несчастным случаям.
- ▶ **Убирайте установочные инструменты или гаечные ключи до включения электроинструмента.** Инструмент или ключ, находящийся во вращающейся части электроинструмента, может привести к травмам.
- ▶ **Держите Ваше тело в естественном положении. Всегда занимайте устойчивое положение и держите всегда равновесие.** Благодаря этому Вы можете лучше контролировать электроинструмент в неожиданных ситуациях.
- ▶ **Храните сверильную станину в недоступном для детей месте. Не разрешайте пользоваться этим инструментом лицам, которые не знакомы с ним или не читали настоящих инструкций.** Инструменты опасны в руках неопытных лиц.
- ▶ **Перед любыми работами на сверильной станине или электродрели, при паузах в работе, а также если Вы не пользуетесь сверильной станиной, зажмите тормоз 13 в целях предотвращения случайных перемещений.**

▶ **Электроинструмент разрешается подключать только к электросети с защитным проводом и достаточными характеристиками.**

- ▶ **Закрепляйте сверильную станину с помощью дюбеля или вакуума (принадлежность) во избежание непреднамеренного переворачивания сверильной станины с установленной в нее дрелью алмазного сверления и сверильной коронкой.**

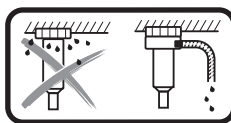

При мокром сверлении над головой нужно собирать выступающую воду. Для этого установите электроинструмент в сверильную станину и монтируйте

водоулавливающее кольцо (см. «Монтаж водоулавливающего кольца», стр. 76).

- ▶ **Следите за тем, чтобы шланги для воды, соединительные детали и водоулавливающее кольцо (принадлежность) были в безупречном состоянии. Меняйте поврежденные или изношенные детали перед следующим использованием.** Выступление воды из деталей электроинструмента повышает риск поражения электрическим током.
- ▶ **Соблюдайте действующие национальные и международные предписания.**
- ▶ **Хранение**
 - необходимо хранить в сухом месте
 - необходимо хранить вдали от источников повышенных температур и воздействия солнечных лучей
 - при хранении необходимо избегать резкого перепада температур
 - подробные требования к условиям хранения смотрите в ГОСТ 15150 (Условие 1)
- ▶ **Транспортировка**
 - категорически не допускается падение и любые механические воздействия на упаковку при транспортировке
 - при разгрузке/погрузке не допускается использование любого вида техники, работающей по принципу зажима упаковки
 - подробные требования к условиям транспортировки смотрите в ГОСТ 15150 (Условие 5)

Описание продукта и услуг



Прочтите все указания и инструкции по технике безопасности. Упущения в отношении указаний и инструкций по технике безопасности могут стать причиной поражения электрическим током, пожара и тяжелых травм.

Пожалуйста, откройте раскладные страницы с изображением сверильной станины и оставляйте эти страницы открытыми, пока Вы изучаете руководство по эксплуатации.

74 | Русский

Применение по назначению

Алмазная сверлильная станина предназначена для установки в нее дрели алмазного сверления производства Bosch GDB 180 WE. Использовать другие инструменты не разрешается.

Алмазную сверлильную станину можно закрепить с помощью дюбеля на полу или на стене, а также над головой.

Алмазную сверлильную станину можно закрепить с помощью вакуума (принадлежность) на полу и (с помощью дополнительного крепления) на стене. Крепление над головой не разрешается.

Изображенные составные части

Нумерация изображенных деталей выполнена по изображению сверлильной станины на странице с иллюстрациями.

- 1 Мальтийское колесо
- 2 Винт крепления дрели за шейку
- 3 Посадочное отверстие инструмента
- 4 Сверлильная колонна
- 5 Верхний винт для регулирования угла сверления
- 6 Нивелирный винт
- 7 Водоулавливающее кольцо*
- 8 Нижний винт для регулирования угла сверления
- 9 Нижний щиток
- 10 Зубчатая рейка
- 11 Зажимная гайка для регулирования угла сверления
- 12 Шестерня подачи
- 13 Стопорный тормоз
- 14 Ватерпас для выверки по вертикали (GDB 180 WE)
- 15 Ватерпас для выверки по горизонтали (GDB 180 WE)
- 16 Дюбель для каменной кладки/бетона*
- 17 Быстрозажимной винт*
- 18 Барашковая гайка*
- 19 Пружина водоулавливающего кольца*
- 20 Направляющие скольжения
- 21 Шестигранная гайка направляющих скольжения (10 шт.)
- 22 Нарезная шпилька направляющих скольжения (10 шт.)

*Изображенные или описанные принадлежности не входят в стандартный объем поставки. Полный ассортимент принадлежностей Вы найдете в нашей программе принадлежностей.

Технические данные

Алмазная сверлильная станина		GCR 180	
Товарный №		3 601 A90 100	
Размеры			
– Высота	мм		767
– Ширина	мм		205
– Глубина	мм		423,5
Диаметр посадочного отверстия под электроинструмент	мм		60

Алмазная сверлильная станина		GCR 180	
Размеры сверлильной коронки, макс.			
– Диаметр	мм		180
– Диаметр водоулавливающего кольца	мм		132
– Длина	мм		530
Высота подъема, макс.	мм		514
Рабочая длина, макс.	мм		455
Вес согласно ЕРТА-Procedure 01:2014	кг		9,5

Заявление о соответствии 

Мы заявляем под единоличную ответственность, что описанный в «Технических данных» продукт отвечает всем действующим положениям Директивы 2006/42/ЕС, включая изменения к ней.

Техническая документация (2006/42/ЕС):
Robert Bosch Power Tools GmbH, PT/ETM9,
70538 Stuttgart, GERMANY

Henk Becker Helmut Heintelmann
Executive Vice President Head of Product Certification
Engineering PT/ETM9

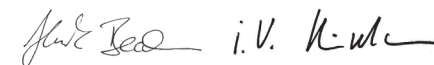

Robert Bosch Power Tools GmbH
70538 Stuttgart, GERMANY
Stuttgart, 01.01.2017

Сборка**Сборка сверлильной станины****Поднятие сверлильной колонны**

Установите сверлильную колонну **4** в вертикальное положение. Вставьте нижний винт **8** (см. рис. на странице с изображением инструмента). Туго затяните нижний винт **8** и верхний винт **5** с помощью вилочного гаечного ключа (размер 17 мм). Туго затяните зажимную гайку **11** с помощью вилочного гаечного ключа (размер 24 мм).

Мальтийское колесо

Закрутите три спицы мальтийского колеса **1** до упора в ступицу колеса.

Мальтийское колесо **1** выполняет функцию рычага подачи при сверлении.

Для сверления наденьте мальтийское колесо в зависимости от необходимости слева или справа до упора на шестерню подачи **12**. Чтобы снять мальтийское колесо, с силой потяните его.

Фиксация подачи с помощью стопорного тормоза

Перед первым запуском в эксплуатацию закрутите стопорный тормоз **13** в свободное резьбовое отверстие под шестерню подачи **12**.

При любых манипуляциях со сверлильной станиной, паузах в работе или если Вы не пользуетесь сверлильной станиной, застопорите ее от перемещения. Для этого закрутите стопорный тормоз **13**.

Для сверления опустите стопорный тормоз **13** настолько, чтобы мальтийское колесо **1** легко двигалось. При этом крепко держите мальтийское колесо во избежание неконтролируемого сползания дрели.

Установка дрели алмазного сверления (см. рис. А)

Снимите дополнительную рукоятку с дрели (см. инструкцию по эксплуатации дрели).

Следите за тем, чтобы стопорный тормоз **13** был затянут.

Опустите винт крепления дрели за шейку **2** с помощью вилочного гаечного ключа (размером 13 мм). Установите дрель шейкой сверху до упора в приемное отверстие **3**.

Поверните дрель в приемном отверстии так, чтобы был обеспечен удобный доступ ко всем выключателям и разъемам для подключения устройства пылеотсоса/водяного охлаждения к дрели не мешал сверлению. Затяните винт **2** с помощью вилочного гаечного ключа (размером 13 мм).

Для сверления установите мальтийское колесо **1** справа или слева на шестерню подачи **12**.

► Проверьте прочную посадку дрели в посадочном отверстии.

Чтобы извлечь дрель из сверлильной станины, действуйте в обратной очередности.

Закрепление сверлильной станины

Указание: Закрепляйте сверлильную станину без зазора. Этим Вы предотвращаете заклинивание сверлильной коронки и выламывание сегмента.

Закрепите сверлильную станину в зависимости от особенностей основания с помощью дюбеля или вакуума над запланированным высверливаемым отверстием.

Позиционирование сверлильной станины перед креплением

Отметьте на основании центр просверливаемого отверстия. Отметьте внешние габариты сверлильной коронки, с которой Вы собираетесь работать, центром служит центр высверливаемого отверстия.

Закрепите сверлильную станину (со вставленной дрелью) с помощью дюбеля или вакуума таким образом, чтобы смонтированная сверлильная коронка совпала с нарисованными наружными габаритами.

Крепление с помощью дюбеля (см. рис. В)

Для крепления сверлильной станины с помощью дюбеля высверлите в кирпичной или бетонной стене отверстие для крепления.

Расстояние от отверстия для дюбеля до – середины запланированного отверстия

оптимальное	210 мм
возможное	200 – 300 мм

Размеры отверстия для дюбеля:

	Диаметр	Глубина
Кирпичная кладка	20 мм	85 мм
Бетон	16 мм	50 мм

Вставьте дюбель для бетона с распорным клином или дюбель для каменной кладки **16**. Закрутите быстрозажимной шпindel **17** в дюбель.

Приставьте сверлильную станину и подложите подкладную шайбу, навинтите барашковую гайку **18**. После нивелирования затяните барашковую гайку (см. «Нивелирование») гаечным ключом с расстоянием 27 мм.

Крепление с помощью вакуумного насоса (принадлежности)

Для закрепления сверлильной станины с помощью вакуума Вам потребуется обычный вакуумный насос или вакуумный набор Bosch (принадлежность).

Вакуумный насос должен удовлетворять следующим минимальным требованиям:

Объемный поток:	6 м ³ /час.
Вакуум минимум:	80 % (-800 мбар)

Для закрепления с помощью вакуума основание должно быть гладким и ровным. Использование на штукатурке или каменной кладке не разрешается.

После того, как будет подключен вакуум, слегка приставьте к основанию нивелирные винты **6** чтобы сверлильная станина сидела жестко и уплотнительное кольцо слегка ослабло. В противном случае сверлильная станина будет сидеть на уплотнительном кольце слишком мягко.

Перед подключением вакуумного насоса или вакуумного набора Bosch прочитайте и выполняйте их инструкцию по эксплуатации.

► Неукоснительно соблюдайте указания по безопасности и эксплуатации для вакуумного насоса и вакуумного набора!

Нивелирование (не для крепления с помощью вакуумного насоса)

По очереди закручивайте или выкручивайте нивелирные винты **6** настолько, чтобы ватерпас **14** на дрели (при вертикальном монтаже) или ватерпас **15** на дрели (при горизонтальном монтаже) был точно выверен.

Теперь прочно закрепите сверлильную станину с помощью дюбельного крепления.

Работа с инструментом

► До начала наладки электроинструмента или замены принадлежностей отключайте штепсельную вилку от розетки сети. Непреднамеренный пуск дрелей является также причиной несчастных случаев.

76 | Русский

► После каждой перенастройки сверильной станины опять туго затягивайте все винты.

Изменение угла сверления

Отпустите нижний винт **8** для регулирования угла сверления с помощью вилочного гаечного ключа (размером 17 мм) и уберите его.

Отпустите верхний винт **5** с помощью вилочного гаечного ключа (размером 17 мм).

Отпустите зажимную гайку **11** с помощью вилочного гаечного ключа (размером 24 мм). Настройте сверильную станину на нужный угол сверления.

Опять туго затяните зажимную гайку **11** с помощью вилочного гаечного ключа. Туго затяните верхний винт **5** с помощью вилочного гаечного ключа (размером 17 мм).

► **Использовать сверильную станину разрешается лишь после того, как зажимная гайка 11 и винт 5 для регулирования угла будут опять туго затянуты.**

После сверления установите сверильную колонну **4** в обратной очередности опять в вертикальное положение (угол сверления 0°). Для этого нужно опять вставить нижний винт **8** и туго затянуть с помощью вилочного гаечного ключа (размером 17 мм).

Отсасывание воды

Для собирания выступающей при сверлении воды Вам потребуется водоулавливающее кольцо и влагоотсос/пылесос (и то, и другое принадлежности).

Водоулавливающее кольцо (см. «Принадлежности», стр. 76) предназначено для использования вместе с алмазной сверильной станиной GCR 180 и дрелью алмазного сверления GDB 180 WE.

Монтаж водоулавливающего кольца (см. рис. С)

Прорежьте отверстие для нужного диаметра просверливаемого отверстия в уплотнительную крышку.

Вставьте пружину **19** до упора в щель между нижним щитком **9** и сверильной колонной **4**. Следите за тем, чтобы изогнутая часть пружины смотрела вниз.

Установите водоулавливающее кольцо в нужное положение и положите пружину на опорные точки на водоулавливающем кольце. (Язычки на концах пружины служат для вытягивания пружины вверх.)

Под действием пружины водоулавливающее кольцо прижимается с уплотнением к основанию и предотвращает в комбинации с вакуумом, создаваемым влагоотсосом/пылесосом, выступание воды.

Указания по применению

► При сверлении соблюдайте руководство по эксплуатации к Вашей дрели алмазного сверления.

Для сверления отпустите стопорный тормоз **13** настолько, чтобы мальтийское колесо **1** легко двигалось. При этом крепко держите мальтийское колесо во избежание неконтролируемого сползания дрели.

Опустите мальтийским колесом **1** дрель на нужную глубину сверления.

После этого вращайте рукоятку подачи в обратном направлении, чтобы сверильная коронка стала полностью видна. В целях достижения максимально возможной рабочей длины из сверильной коронки нужно извлечь высверленную сердцевину, как только коронка полностью заполнится. После этого опять вставьте сверильную коронку в высверливаемое отверстие и сверлите до максимальной глубины.

Техобслуживание и сервис**Техобслуживание и очистка**

Всегда держите в чистоте зубчатую рейку **10** и направляющие поверхности сверильной колонны **4**.

Юстирование направляющих скольжения (см. рис. D)

Со временем направляющие скольжения **20** могут изнашиваться и может появляться зазор между направляющими скольжения и сверильной колонной. Чтобы устранить этот зазор, направляющие скольжения нужно опять подштиривать.

Отпустите все 10 шестигранных гаек **21** с помощью вилочного гаечного ключа (размером 13 мм).

После этого равномерно подтяните нарезные шпильки **22** настолько, чтобы зазор уменьшился до минимума.

Опять туго затяните все 6 шестигранных гаек **21**.

Менять направляющие скольжения нужно лишь после того, как износится скользящий слой (красная краска). Этот случай наступает тогда, когда красной краски не станет и станет видно основание. Рекомендуется, чтобы замену производила авторизованная сервисная мастерская для электроинструментов Bosch.

Принадлежности

Водоулавливающее кольцо (GCR 180)	2 608 550 621
Уплотняющая крышка водоулавливающего кольца (GCR 180)	2 608 550 624
Крепежный набор:	
– для бетона	2 608 002 000
– для каменной кладки	2 607 000 745
Набор дюбелей для бетона	2 608 002 001
Вакуумный набор	2 608 550 623
Уплотнительная резинка для вакуумного набора (GCR 180)	2 608 550 625
Влагоотсос/пылесос GAS 35 M AFC	
Влагоотсос/пылесос GAS 55 M AFC	

Сервис и консультирование на предмет использования продукции

Сервисная мастерская ответит на все Ваши вопросы по ремонту и обслуживанию Вашего продукта и по запчастям. Монтажные чертежи и информацию по запчастям Вы найдете также по адресу:

www.bosch-pt.com

Коллектив сотрудников Bosch, предоставляющий консультации на предмет использования продукции, с удо-

вольствием ответит на все Ваши вопросы относительно нашей продукции и ее принадлежностей.

Пожалуйста, при любых запросах и заказе запчастей, обязательно указывайте 10-значный товарный номер по заводской табличке сверлильной станины.

Для региона: Россия, Беларусь, Казахстан, Украина

Гарантийное обслуживание и ремонт электроинструмента, с соблюдением требований и норм изготовителя производятся на территории всех стран только в фирменных или авторизованных сервисных центрах «Роберт Бош».

ПРЕДУПРЕЖДЕНИЕ! Использование контрафактной продукции опасно в эксплуатации, может привести к ущербу для Вашего здоровья. Изготовление и распространение контрафактной продукции преследуется по Закону в административном и уголовном порядке.

Россия

Уполномоченная изготовителем организация:

ООО «Роберт Бош»

Вашутинское шоссе, вл. 24

141400, г.Химки, Московская обл.

Россия

Тел.: 8 800 100 8007 (звонок по России бесплатный)

E-Mail: info.powertools@ru.bosch.com

Полную и актуальную информацию о расположении сервисных центров и приёмных пунктов Вы можете получить:

- на официальном сайте www.bosch-pt.ru
- либо по телефону справочно – сервисной службы Bosch 8 800 100 8007 (звонок по России бесплатный)

Беларусь

ИП «Роберт Бош» ООО

Сервисный центр по обслуживанию электроинструмента

ул. Тимирязева, 65А-020

220035, г. Минск

Беларусь

Тел.: +375 (17) 254 78 71

Тел.: +375 (17) 254 79 15/16

Факс: +375 (17) 254 78 75

E-Mail: pt-service.by@bosch.com

Официальный сайт: www.bosch-pt.by

Казахстан

ТОО «Роберт Бош»

Сервисный центр по обслуживанию электроинструмента

г. Алматы

Казахстан

050050

пр. Райымбека 169/1

уг. ул. Коммунальная

Тел.: +7 (727) 232 37 07

Факс: +7 (727) 233 07 87

E-Mail: info.powertools.ka@bosch.com

Официальный сайт: www.bosch.kz; www.bosch-pt.kz

Дополнительную информацию об алмазном сверлении см. на www.bosch-diamond.com.

Утилизация

Отслужившую свой срок сверлильную станину, принадлежности и упаковку следует сдавать на экологически чистую рекуперацию отходов.

Возможны изменения.

Українська

Вказівки з техніки безпеки

⚠ ПОПЕРЕДЖЕННЯ Прочитайте всі правила з техніки безпеки та вказівки,

що додаються до сверлильної станини та електродриля. Невиконання правил з техніки безпеки та вказівок може призводити до удару електричним струмом, пожежі та/або важких серйозних травм.

Зберігайте всі правила з техніки безпеки і вказівки на майбутнє.

- ▶ **Перш, ніж наструювати прилад або міняти приладдя, витягуйте штепсель з розетки.** Ненавмисне вмикання електродрилів часто призводить до нещасних випадків.
- ▶ **Перед монтажем електродрилю правильно встановіть сверлильну станину.** Правильний монтаж є важливим для забезпечення бездоганної роботи приладу.
- ▶ **Перш ніж працювати з електродрилем, надійно закріпіть його на сверлильній станіні.** Зсунення електродрилю в сверлильній станіні може призвести до втрати контролю.
- ▶ **Монтуйте сверлильну станину на твердій, рівній поверхні.** Якщо сверлильна станина совається або хитається, неможливо рівномірно та впевнено вести електродриль.
- ▶ **Не допускайте потрапляння шнура живлення в робочу зону.** Пошкоджений або закручений кабель збільшує ризик удару електричним струмом.
- ▶ **Старанно доглядайте за сверлильною станиною.** Перевіряйте, щоб рухомі деталі приладу бездоганно працювали та не заїдали та щоб деталі, які можуть впливати на функціонування сверлильної станини, не були поламаними або пошкодженими. Перш, ніж користуватися сверлильною станиною, пошкоджені деталі треба відремонтувати. Велика кількість нещасних випадків спричиняється поганим доглядом за приладами.
- ▶ **Відавайте сверлильну станину на ремонт лише кваліфікованим фахівцям та лише з використанням оригінальних запчастин.** Лише за таких умов прилад не буде містити в собі небезпеки.
- ▶ **Точно дотримуйтеся вказівок з техніки безпеки і вказівок щодо роботи, що стосуються електродриля, а також використовуваних робочих інструментів і приладдя!**

78 | Українська

- ▶ **Не перевантажуйте свердлильну станину і не використовуйте її в якості драбини або риштування.** При перевантаженні свердлильної станини або вилізання на неї можливе зміщення центру ваги угору і перевертання станини.
- ▶ **Тримайте своє робоче місце в чистоті і забезпечте добре освітлення робочого місця.** Безлад або погане освітлення на робочому місці можуть призводити до нещасних випадків.
- ▶ **Перед тим, як вмикати прилад, приборіть налагоджувальні інструменти та гайкові ключі.** Знаходження інструменту або ключа в деталі, що обертається, може призводити до травм.
- ▶ **Уникайте неприродного положення тіла. Зберігайте стійке положення та рівновагу.** Це дозволить Вам краще зберігати контроль над приладом у несподіваних ситуаціях.
- ▶ **Зберігайте свердлильну станину, якою Ви саме не користуєтесь, далеко від дітей. Не дозволяйте користуватися приладом особам, що не знайомі з його роботою або не читали цю інструкцію.** У разі застосування недосвідченими особами прилади несуть в собі небезпеку.
- ▶ **Перед усіма роботами зі свердлильною станиною або електродрилем, у випадку перерв у роботі або тривалого невикористання затисніть гальмо 13 для запобігання ненавмисному пересуванню.**
- ▶ **Дозволяється підключати електроінструмент лише до електромереж із захисним проводом і достатніми характеристиками.**
- ▶ **Завжди надійно закріплюйте свердлильну станину за допомогою дюбеля або вакууму, щоб уникнути ненавмисного перекидання свердлильної станини після встановлення алмазного дреля і свердлильної коронки.**

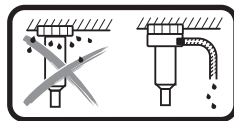

При свердленні з охолодженням над головою необхідно збирати воду, що витікає. Для цього встановіть електроінструмент на

свердлильну станину і монтуйте водоупловлювальне кільце (див. «Монтування водоупловлювального кільця», стор. 80).

- ▶ **Слідкуйте за тим, щоб водопровідні шланги, з'єднувальні деталі, а також водоупловлювальне кільце (приладдя) були у бездоганному стані. Заміняйте пошкоджені або спрацьовані деталі перед наступним використанням.** Витікання води з деталей електроприладу збільшує ризик ураження електричним струмом.
- ▶ **Дотримуйтеся чинних національних і міжнародних норм.**

Опис продукту і послуг



Прочитайте всі застереження і вказівки.

Недотримання застережень і вказівок може призвести до ураження електричним струмом, пожежі та/або серйозних травм.

Будь ласка, розгорніть сторінку із зображенням свердлильної станини і залишайте її перед собою увесь час, поки Ви будете читати інструкцію з експлуатації.

Призначення

Алмазна свердлильна станина призначена для монтажу алмазних дрелів Bosch GDB 180 WE. Монтувати інші інструменти не дозволяється.

Алмазну свердлильну станину можна закріпити за допомогою дюбеля на підлозі або на стіні, а також над головою.

Алмазну свердлильну станину можна закріпити за допомогою вакууму (приладдя) на підлозі або (з додатковим кріпленням) на стіні. Закріплення над головою не дозволяється.

Зображені компоненти

Нумерація зображених компонентів посилається на зображення свердлильної станини на сторінці з малюнком.

- 1 Мальтійське колесо
- 2 Гвинт на кріплення для приладу
- 3 Кріплення для приладу
- 4 Свердлильна колона
- 5 Верхній гвинт регулювання кута свердління
- 6 Нівелірний гвинт
- 7 Водоупловлювальне кільце*
- 8 Нижній гвинт регулювання кута свердління
- 9 Нижній щиток
- 10 Зубчаста рейка
- 11 Затискна гайка регулювання кута свердління
- 12 Шестерня подачі
- 13 Стояночне гальмо
- 14 Ватерпас для вертикального вирівнювання (GDB 180 WE)
- 15 Ватерпас для горизонтального вирівнювання (GDB 180 WE)
- 16 Дюбель для кам'яної кладки/дюбель для бетону*
- 17 Швидкозатискний шпindel'*
- 18 Гайка-баранчик*
- 19 Натяжна пружина водоупловлювального кільця*
- 20 Напрявні ковзання
- 21 Шестигранна гайка напрямних ковзання (10 штук)
- 22 Нарізна шпилька напрямних ковзання (10 штук)

*Зображене або описане приладдя не входить в стандартний обсяг поставки. Повний асортимент приладдя Ви знайдете в нашій програмі приладдя.

Технічні дані

Алмазна свердлильна станина		GCR 180
Товарний номер	3 601 A90 100	
Розмір		
– Висота	мм	767
– Ширина	мм	205
– Глибина	мм	423,5
Діаметр кріплення	мм	60
Розміри свердильної коронки, макс.		
– Діаметр	мм	180
– Діаметр з водоуловлювальним кільцем	мм	132
– Довжина	мм	530
Висота ходу, макс.	мм	514
Робоча довжина, макс.	мм	455
Вага відповідно до EPTA-Procedure 01:2014	кг	9,5

Заява про відповідність 

Ми заявляємо під нашу одноособову відповідальність, що описаний у розділі «Технічні дані» продукт відповідає усім відповідним положенням Директиви 2006/42/EC, включаючи зміни до неї.

Технічна документація (2006/42/EC):
Robert Bosch Power Tools GmbH, PT/ETM9,
70538 Stuttgart, GERMANY

Henk Becker Helmut Heinzelmann
Executive Vice President Head of Product Certification
Engineering PT/ETM9

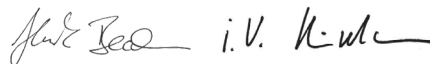

Robert Bosch Power Tools GmbH
70538 Stuttgart, GERMANY
Stuttgart, 01.01.2017

Монтаж**Монтаж свердильної станини****Підняття свердильної колони**

Встановіть свердильну колону **4** у вертикальне положення. Встроміть нижній гвинт **8** (див. мал. на сторінці із зображенням інструмента). Міцно затягніть нижній гвинт **8** і верхній гвинт **5** за допомогою вилкового гайкового ключа (розмір 17 мм). Міцно затягніть затискну гайку **11** за допомогою вилкового гайкового ключа (розмір 24 мм).

Мальтійське колесо

Закрутіть три спиці мальтійського колеса **1** до упору в маточину мальтійського колеса.

Мальтійське колесо **1** виконує функцію важеля подачі під час свердління.

Для свердління надіньте мальтійське колесо в залежності від потреби з лівого або правого боку до упору на шестерню подачі **12**. Щоб зняти мальтійське колесо, з силою потягніть його.

Фіксування подачі за допомогою стояночного гальма

Перед першим запуском в експлуатацію вкрутіть стояночне гальмо **13** у вільний різьбовий отвір під шестерню подачі **12**.

Застопоріть подачу перед будь-якими роботами зі свердильною станиною, під час перерв в роботі, а також коли станина не використовується. Для цього закрутіть стояночне гальмо **13**.

Для свердління відпустіть стояночне гальмо **13** настільки, щоб мальтійське колесо **1** легко рухалося. При цьому міцно тримайте мальтійське колесо, щоб запобігти неконтрольованому сповзанню електродріля.

Монтаж алмазного дреля (див. мал. А)

Зніміть додаткову рукоятку з дреля (див. інструкцію з експлуатації електродріля).

Слідкуйте за тим, щоб стояночне гальмо **13** було затягнене.

Відпустіть гвинт кріплення дреля **2** за шийку за допомогою вилкового гайкового ключа (розмір 13 мм). Встановіть електродріль шийкою зверху до упору в кріплення **3**.

Поверніть електродріль в кріпленні таким чином, щоб до усіх вимикачів був вільний доступ і підключення пилососа/водяного охолодження до електродріля не заважало свердлінню. Затягніть гвинт **2** вилковим гайковим ключем (розмір 13 мм).

Для свердління надіньте мальтійське колесо **1** в залежності від потреби з лівого або правого боку до упору на шестерню подачі **12**.

► Перевірте міцність посадки електродріля в кріпленні.

Щоб зняти дріль зі свердильної станини, виконайте дії у зворотному порядку.

Закріплення свердильної станини

Вказівка: Монтуйте свердильну станину без люфту. Цим Ви уникнете заклинювання свердильної коронки та виривання сегментів.

Закріпіть свердильну станину відповідно до типу поверхні за допомогою дюбеля або вакууму над запланованим отвором.

Позиціонування свердильної станини перед закріпленням

Відмітьте центр бажаного отвору на основі. Відмітьте зовнішні габарити свердильної коронки, за допомогою якої Ви бажаєте свердлити, щоб їх центром був центр запланованого отвору.

Закріпіть свердильну станину (з встромленим електродрілем) за допомогою дюбеля або вакууму таким чином, щоб монтована свердильна коронка співпадала з намальованими габаритами.

80 | Українська

Закріплення дюбелем (див. мал. В)

Для закріплення свердильної станини дюбелем (приладдя) просвердліть окремий отвір в кам'яній кладці або бетону.

Відстань між отвором під дюбель та – серединою запланованого отвору.

оптимально	210 мм
можливо	200–300 мм

Розміри отвору під дюбель:

	Діаметр	Глибина
Кам'яна кладка	20 мм	85 мм
Бетон	16 мм	50 мм

Встроміть дюбель для бетону з розпірним клином або дюбель для кам'яної кладки **16**. Вкрутіть швидкозатискний шпindel **17** в дюбель.

Надіньте свердильну станину та підкладну шайбу і прикрутіть за допомогою гайки-баранчика **18**. Міцно затягніть гайку-баранчик після нівелювання (див. «Нівелювання») вилковим гайковим ключем (розмір під ключ 27 мм).

Закріплення вакуумом (приладдя)

Щоб за кріпити свердильну станину за допомогою вакууму, потрібно мати звичайний вакуумний насос і вакуумний комплект Bosch (приладдя).

Вакуумний насос повинен відповідати таким мінімальним вимогам:

Об'ємна витрата:	6 м ³ /год.
Вакуум, не менше:	80 % (-800 мбар)

Для кріплення за допомогою вакууму поверхня повинна бути гладкою і рівною. Використання на штукатурці або кам'яній кладці забороняється.

По завершенні підключення вакууму, злегка встановіть нівелірні гвинти **6** на поверхню, щоб свердильна станина сиділа жорстко і ущільнювальне кільце трохи послабилося. У іншому випадку свердильна станина сидітиме на ущільнювальному кільці занадто м'яко.

Для підключення вакуумного насоса і вакуумного комплекту Bosch прочитайте і виконуйте їхні інструкції з експлуатації.

► Точно дотримуйтеся вказівок з техніки безпеки та вказівок щодо роботи з вакуумною помпою і вакуумним набором!

Нівелювання (не при вакуумному кріпленні)

Закручіть або розкручіть по одному нівелірні гвинти **6** до тих пір, поки ватерпас **14** на електродрилі (при вертикальному монтажі) або ватерпас **15** на електродрилі (при горизонтальному монтажі) не буде точно вирівняний.

Тепер закріпіть свердильну станину за допомогою дюбелів.

Експлуатація

- **Перш, ніж налаштувати прилад або міняти приладдя, витягуйте штепсель з розетки.** Ненавмисне вмикання електродрилів часто призводить до нещасних випадків.
- **Після кожного налаштування затискайте усі гвинти на свердильній станині.**

Зміна кута свердлення

Викрутіть нижній гвинт **8** регулювання кута свердління за допомогою вилкового гайкового ключа (розмір 17 мм) і вийміть його.

Відпустіть верхній гвинт **5** вилковим гайковим ключем (розмір 17 мм).

Відпустіть затискну гайку **11** вилковим гайковим ключем (розмір 24 мм). Встановіть необхідний кут свердління свердильної станини.

Знов міцно затягніть затискну гайку **11** вилковим гайковим ключем. Міцно затягніть верхній гвинт **5** вилковим гайковим ключем (розмір 17 мм).

- **Використовувати свердильну станину дозволяється лише після того, як будуть затягнені затискна гайка **11** і гвинт **5** регулювання кута свердління.**

Після свердління поверніть свердильну колону **4**, виконавши процедуру у зворотному порядку, у вертикальне положення (кут свердління 0°). Для цього потрібно знову встромити нижній гвинт **8** і затягнути його вилковим гайковим ключем (розмір 17 мм).

Відсмоктування води

Щоб збирати воду, що виступає під час мокрого свердління, необхідно мати водоуловлювальне кільце (приладдя) і вологовідсмоктувач/пилосос (приладдя).

Водоуловлювальне кільце (див. «Приладдя», стор. 81) призначене для використання разом з алмазною свердильною станиною GCR 180 і алмазним дрилем GDB 180 WE.

Монтування водоуловлювального кільця (див. мал. С)

Проріжте отвір для бажаного діаметра свердління в ущільнювальній кришці.

Встроміть натяжну пружину **19** до упору в щілину між нижнім щитком **9** і свердильною колоною **4**. Слідкуйте за тим, щоб вигнута частина натяжної пружини дивилася вниз.

Встановіть водоуловлювальне кільце на місце і встроміть натяжну пружину на опорні точки на водоуловлювальному кільці. (Язички на кінцях натяжної пружини слугують для витягування натяжної пружини вгору.)

Під дією пружини водоуловлювальне кільце разом з ущільненням притискається до основи і разом з вакуумом, що утворюється вологовідсмоктувачем/пилососом, запобігає витіканню води.

Вказівки щодо роботи

► Зважайте на вказівки щодо свердлення, які містяться в інструкції до Вашого алмазного дрilla.

Для свердління відпустіть стояночне гальмо **13** настільки, щоб мальтійське колесо **1** легко рухалося. При цьому міцно тримайте мальтійське колесо, щоб запобігти неконтрольованому сповзанню електродрilla.

За допомогою мальтійського колеса **1** опустіть дриль на необхідну глибину свердління.

Після цього знову підніміть його, щоб було повністю видно свердильну коронку.

Для досягнення максимальної робочої довжини необхідно витягнути висвердлену серцевину, як тільки свердильна коронка повністю заповниться. Після цього знов встроміть свердильну коронку у отвір і продовжуйте свердлення до максимальної глибини.

Технічне обслуговування і сервіс

Технічне обслуговування і очищення

Завжди тримайте зубчасту рейку **10** та напрямні поверхні свердильної колони **4** в чистоті.

Юстування напрямних ковзання (див. мал. D)

З часом напрямні ковзання **20** можуть зношуватися і між ними і свердильною колоною може утворитися просвіт. Щоб усунути цей просвіт, необхідно юстувати напрямні ковзання.

Відпустіть усі десять шестиграних гайок **21** вилковим гайковим ключем (розмір 13 мм).

Потім рівномірно підтягніть нарізні шпильки **22**, поки просвіт не зведеться до мінімуму.

Знов затягніть усі десять шестиграних гайок **21**.

Заміна напрямних ковзання потрібна лише тоді, коли зноситься ковзний шар (червона фарба). Це трапляється тоді, коли червоної фарби вже нема і стає видно основу. Рекомендується, щоб заміну здійснювала авторизована сервісна майстерня Bosch для електроінструментів.

Приладдя

Водоуплювальне кільце (GCR 180) 2 608 550 621

Ущільнювальна кришка для водоуплювального кільця (GCR 180) 2 608 550 624

Монтажний комплект:

– для бетону 2 608 002 000

– для кам'яної кладки 2 607 000 745

Комплект дюбелів для бетону 2 608 002 001

Вакуумний комплект 2 608 550 623

Ущільнювальна гума для вакуумного комплекту (GCR 180) 2 608 550 625

Вологовідсмоктувач/пилосос GAS 35 M AFC

Вологовідсмоктувач/пилосос GAS 55 M AFC

Сервіс та надання консультацій щодо використання продукції

Сервісна майстерня відповість на запитання стосовно ремонту і технічного обслуговування Вашого виробу. Малюнки в деталях і інформацію щодо запчастин можна знайти за адресою:

www.bosch-pt.com

Команда співробітників Bosch з надання консультацій щодо використання продукції із задоволенням відповість на Ваші запитання стосовно нашої продукції та приладдя до неї.

При всіх додаткових запитаннях та замовленні запчастин, будь ласка, зазначайте 10-значний номер для замовлення, що стоїть на заводській табличці свердильної станини.

Гарантійне обслуговування і ремонт електроінструменту здійснюються відповідно до вимог і норм виготовлювача на території всіх країн лише у фірмових або авторизованих сервісних центрах фірми «Роберт Бош». ПОПЕРЕДЖЕННЯ! Використання контрафактної продукції небезпечно в експлуатації і може мати негативні наслідки для здоров'я. Виготовлення і розповсюдження контрафактної продукції переслідується за Законом в адміністративному і кримінальному порядку.

Україна

ТОВ «Роберт Бош»

Сервісний центр електроінструментів

вул. Крайня, 1, 02660, Київ-60

Україна

Тел.: (044) 4 90 24 07 (багатоканальний)

E-Mail: pt-service.ua@bosch.com

Офіційний сайт: www.bosch-powertools.com.ua

Адреса Регіональних гарантійних сервісних майстерень зазначена в Національному гарантійному талоні.

Додаткову інформацію щодо алмазного свердлення Ви знайдете за адресою **www.bosch-diamond.com**.

Утилізація

Свердильну станину, приладдя і упаковку треба здавати на екологічно чисту повторну переробку.

Можливі зміни.

Қазақша

Өндіру күні нұсқаулықтың соңғы, мұқабә бетінде көрсетілген.

Импорттаушы контакттік мәліметін орамада табу мүмкін.

Өнімді пайдалану мерзімі

Өнімнің қызмет ету мерзімі 7 жыл. Өндірілген мерзімнен бастап (өндіру күні зауыт тақтайшасында жазылған) істетпей 5 жыл сақтағаннан соң, өнімді тексерусіз (сервистік тексеру) пайдалану ұсынылмайды.

Қызметкер немесе пайдаланушының қателіктері мен істен шығу себептерінің тізімі

82 | Қазақша

- тұтқасы мен корпусы бұзылған болса, өнімді пайдаланбаңыз
- өнім корпусынан тікелей түтін шықса, пайдаланбаңыз
- тоқ сымы бұзылған немесе оқшаулаусыз болса, пайдаланбаңыз
- жауын – шашын кезінде сыртта (далада) пайдаланбаңыз
- корпус ішіне су кірсе құрылғыны қосушы болмаңыз
- көп ұшқын шықса, пайдаланбаңыз
- қатты діріл кезінде пайдаланбаңыз

Шекті күй белгілері

- тоқ сымының тозуы немесе зақымдануы
- өнім корпусының зақымдалуы

Қызмет көрсету түрі мен жиілігі

Әр пайдаланудан соң өнімді тазалау ұсынылады.

Сақтау

- құрғақ жерде сақтау керек
- жоғары температура көзінен және күн сәулелерінің әсерінен алыс сақтау керек
- сақтау кезінде температураның кенет ауытқуынан қорғау керек
- орамасыз сақтау мүмкін емес
- сақтау шарттары туралы қосымша ақпарат алу үшін MEMCT 15150 (Шарт 1) құжатын қараңыз

Тасымалдау

- тасымалдау кезінде өнімді құлатуға және кез келген механикалық ықпал етуге қатаң тыйым салынады
- босату/жүктеу кезінде пакетті қысатын машиналарды пайдалануға рұқсат берілмейді.
- тасымалдау шарттары талаптарын MEMCT 15150 (5 шарт) құжатын оқыңыз.

Қауіпсіздік нұсқаулары

⚠ ЕСКЕРТУ Бұрғылау тіреуі немесе бұрғылайтын білдекпен бірге келген барлық техникалық қауіпсіздік нұсқаулықтары мен нұсқауларды оқыңыз. Техникалық қауіпсіздік нұсқаулықтарын және ескертпелерді сақтамау тоқтың соғуына, өрт және/немесе ауыр жарақаттануларға алып келуі мүмкін.

Болашақ жұмыстар үшін қауіпсіздік нұсқаулықтары мен ескертпелерді сақтап қойыңыз.

- ▶ **Құрылғыны реттеуден немесе жабдықтарды алмастырудан алдын айырды розеткадан тартып шығарып қойыңыз.** Бұрғылайтын білдектің кездейсоқ іске қосылуы кебір сәтсіз оқиғалардың себебі болады.
- ▶ **Бұрғылайтын білдекті орнатудан алдын бұрғылау тіреуін жинаңыз.** Кедегісіз жұмыс істеін қамтамасыз ету үшін дұрыс жинау керек.
- ▶ **Пайдаланудан алдын бұрғылайтын білдекті бұрғылау тіреуінде бекітіңіз.** Бұрғылайтын білдек бұрғылау тіреуінен сырғып кетсе бұл бақылау жоғаруына алып келуі мүмкін.
- ▶ **Бұрғылау тіреуін қатты тегіс жерде бекітіңіз.** Егер бұрғылау тіреуі сырғытын немесе тербелетін болса, бұрғылайтын білдекті бір қалыпты және сенімді басқару мүмкін болмайды.
- ▶ **Бұрғылайтын білдектің қосу кабелін жұмыс аймағынан алысырақ орналастырыңыз.** Зақымдалған немесе шиеленіскен кабель электр тоғының соғу қаупін арттырады.
- ▶ **Бұрғылау тіреуін мұқият күтіңіз. Қозғалмалы құрылғы бөлшектердің ақаусыздығына және кептелмеуіне, бұрғылау тіреуінің және оның бөлшектерінің мінсіз жұмыс істеуіне, зақымдалмағандығына көз жеткізіңіз. Зақымдалған бөлшектері бар бұрғылау тіреулерін пайдаланудан алдын жөндеңіз.** Құрылғылардың дұрыс күтілмеуі жазатайым оқиғаларға себеп болып жатады.
- ▶ **Бұрғылау тіреулерін тек білікті маманға және тек арнаулы бөлшектермен жөндеңіз.** Сол арқылы құрылғының қауіпсіздігін сақтайсыз.
- ▶ **Орнатылған бұрғылайтын білдектің және пайдаланған алмалы-салмалы аспаптар мен жабдықтардың қауіпсіздік пен жұмыс нұсқауларын мұқият орындаңыз!**
- ▶ **Бұрғылау тіреуін қатты жүктемеңіз және оны саты немесе тірек ретінде пайдалабаңыз.** Бұрғылау тіреуін қатты жүктеу немесе үстінде тұру бұрғылау тіреуінің салмақ орталығы артып, аударуына алып келуі мүмкін.
- ▶ **Жұмыс орнын таза және жақсы жарықталған жағдайда ұстаңыз.** Тәртіп немесе жарық болмаған жұмыс аймақтары жазатайым оқиғаларға алып келуі мүмкін.
- ▶ **Құрылғыны қосудан алдын орнатқыш құрылғылар мен сомын кілттерін алыстатыңыз.** Айналатын бөлшекте тұрған аспап немесе кілт жарақаттануларға алып келуі мүмкін.
- ▶ **Қалыпсыз дене күйінде тұрмаңыз. Тұрақты дене қалпы мен тепе -теңдік күйін сақтаңыз.** Осы қалыпта электр құралының жұмысын жақсы бақылайсыз.
- ▶ **Пайдаланылмайтын бұрғылау тіреуін балалардың қолы жетпейтін жайға қойыңыз. Осыларды білмейтін немесе осы ескертпелерді оқымаған адамдарға бұл құралды пайдалануға жол бермеңіз.** Тәжірибесіз адамдар қолында құрылғылар қауіпті болады.
- ▶ **Бұрғылау тіреуінде немесе бұрғылайтын білдекте барлық жұмыстарды істеуден алдын, жұмыс үзілістерінде және пайдаланбауда бұрғылайтын білдекті бекіту тежегішін 13 қатты бұрып кездейсоқ жылжудан сақтап қойыңыз.**
- ▶ **Электр құралды тек қорғау өткізгіші бар және өлшемі жетерлік тоқ желілерінде пайдалану мүмкін.**

- **Бұрғылау тіреуін дюбель немесе вакуум (жабдық) көмегімен бекітіп, алмас бұрғылайтын білдек пен бұрғылау коронкасы орнатылған бұрғылау тіреуін кездейсоқ құлауынан сақтап қаласыз.**

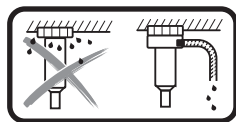

Бас жоғарысында шайып бұрғылауда шығатын суды ұстау керек. Ол үшін электр құралды бұрғылау тіреуіне орнатып, су жинау сақинасын орнатыңыз („Суды жинау сақтансын орнату“ 85 бетінде қараңыз).

- **Су өткізетін шлангтар, жалғау бөліктері және су жинау сақинасы (жабдық) күйінің дұрыс болуын тексеріңіз. Зақымдалған немесе тозған бөлшектерді пайдаланудан алдын алмастырыңыз.**

Электр құралының бөлшектерінен су шығу тоқ соғу қауіпін арттырады.

- **Жарамды мемлекеттік пен халықаралық нормаларды ескеріңіз.**

► Сақтау

- құрғақ жерде сақтау керек
- жоғары температура көзінен және күн сәулелерінің әсерінен алыс сақтау керек
- сақтау кезінде температураның кенет ауытқуынан қорғау керек
- сақтау шарттары туралы қосымша ақпарат алу үшін MEMCT 15150 (Шарт 1) құжатын қараңыз

► Тасымалдау

- тасымалдау кезінде өнімді құлатуға және кез келген механикалық ықпал етуге қатаң тыйым салынады
- босату/жүктеу кезінде пакетті қысатын машиналарды пайдалануға рұқсат берілмейді.
- тасымалдау шарттары талаптарын MEMCT 15150 (5 шарт) құжатын оқыңыз.

Өнім және қызмет сипаттамасы



Барлық қауіпсіздік нұсқаулықтарын және ескертпелерді оқыңыз. Техникалық қауіпсіздік нұсқаулықтарын және ескертпелерді сақтамау тоқтың соғуына, өрт және/немесе ауыр жарақаттануларға апаруы мүмкін.

Бұрғылау тіреуінің суреті бар бетті ашып пайдалану нұсқаулығын оқу кезінде оны ашық ұстаңыз.

Тағайындалу бойынша қолдану

Алмас бұрғылау тіреуі Bosch алмас бұрғылайтын білдекті GDB 180 WE орнатуға арналған. Басқа құрылғыларды орнатуға болмайды.

Алмас бұрғылау тіреуін бір дюбель көмегімен еденге немесе қабырғада, және бас жоғарысында орнату мүмкін.

Алмас бұрғылау тіреуін вакуум (жабдық) көмегімен еденге немесе қосымша бекіткішпен қабырғада орнату мүмкін. Бас жоғарысында бекіту мүмкін емес.

Бейнеленген құрамды бөлшектер

Көрсетілген құрамдастар нөмірі суреттер бар беттегі бұрғылау тірегінің сипаттамасына қатысты.

- 1 Айналатын крест
- 2 Құрылғы қысқышының бұрандасы
- 3 Құрылғы қысқышы
- 4 Бұрғылау бағаны
- 5 Бұрғылау бұрышының реттеудің жоғарғы бұрандасы
- 6 Нивелирлеу бұрандасы
- 7 Суды жинау сақинасы*
- 8 Бұрғылау бұрышының реттеудің төменгі бұрандасы
- 9 Төменгі плита
- 10 Тістік рейка
- 11 Бұрғылау бұрышының реттеудің қысқыш сомыны
- 12 Тегершік
- 13 Бекіткіш тежегіш
- 14 Деңгейді тік бағыттау (GDB 180 WE)
- 15 Деңгейді көлденең бағыттау (GDB 180 WE)
- 16 Тас дюбелі/бетон дюбелі*
- 17 Жылдам қысу шпинделі*
- 18 Қатпарлы сомын*
- 19 Суды жинау сақинасының қысу серіппесі*
- 20 Сырғанау бағыттауыштары
- 21 Сырғанау бағыттауыштары үшін алты қырлы сомын (10 дана)
- 22 Сырғанау бағыттауыштары үшін бұрандалы штифт (10 дана)

*Бейнеленген немесе сипатталған жабдықтар стандартты жеткізу көлемімен қамтылмайды. Толық жабдықтарды біздің жабдықтар бағдарламыздан табасыз.

Техникалық мәліметтер

Алмастық бұрғылау тірегі	GCR 180	
Өнім нөмірі	3 601 A90 100	
Көлемдер		
– Биіктігі	мм	767
– Ені	мм	205
– Тереңдігі	мм	423,5
Аспап қысқышының диаметрі	мм	60
Бұрғылау коронкасының максималды өлшемдері.		
– Диаметрі	мм	180
– Диаметр суды жинау сақинасымен	мм	132
– Ұзындық	мм	530
Бұрғылауда көтерілу биіктігі макс.	мм	514
Жұмыстық ұзындығы макс.	мм	455
ЕРТА-Procedure 01:2014 құжатына сай салмағы	кг	9,5

84 | Қазақша

Сәйкестік мәлімдемесі 

Жеке жауапкершілікпен біз „Техникалық мәліметтерде“ сипатталған өнім 2006/42/ЕС нормативінің барлық тиісті ережелеріне өзгерістерімен бірге сай болуын білдіреміз.

Техникалық құжаттар (2006/42/ЕС) төмендегідей:
Robert Bosch Power Tools GmbH, PT/ETM9,
70538 Stuttgart, GERMANY

Henk Becker Executive Vice President Engineering
Helmut Heinzelmann Head of Product Certification PT/ETM9

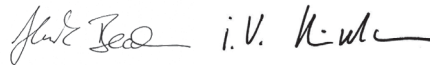

Robert Bosch Power Tools GmbH
70538 Stuttgart, GERMANY
Stuttgart, 01.01.2017

Жинау**Бұрғылау тірегін орнату****Бұрғылау бағанын теңестіру**

Бұрғылау бағанын **4** тік күйге келтіріңіз. Төменгі бұранданы **8** орнатыңыз (графикалық беттегі суретті қараңыз). Төменгі бұранданы **8** тартып жоғарғы бұранданы **5** айыр тәрізді кілтпен (кілт ені 17 мм) бекітіңіз. Қысқыш сомынды **11** айыр тәрізді кілтпен (кілт ені 24 мм) тартып қойыңыз.

Айналатын крест

Айналатын кресттің үш тұтқаларын **1** тірелгенше айналатын кресттің орта төлкесіне дейін бұраңыз.

Айналатын крест **1** бұрғылау үшін қос иін ретінде қызмет етеді.

Бұрғылау үшін айналатын крестті керек болса солға немесе оңға тірелгенше тегершікке **12** жылжытыңыз. Айналатын крестті шешу үшін оны қатты тартып шешіңіз.

Берісті бұғаттау бекіткіш тежегішімен

Алғашқы іске қосудан алдын бекіткіш тежегішті **13** бос бұрандалы тесікке тегершік **12** астында бұрап қойыңыз.

Бұрғылау тірегіндегі барлық жұмыстарда, жұмыс үзілістерінде және пайдаланбауда берісті бұғаттаңыз. Ол үшін бекіткіш тежегішті **13** бұрап қойыңыз.

Бұрғылау үшін бекіткіш тежегішті **13** айналатын крест **1** аздап жылжитындай етіп босатыңыз. Онда айналатын крестті қатты ұстап, бұрғылау машинасының бақылаусыз сырғанап кетуінің алдын алыңыз.

Алмастық бұрғылайтын білдекті орнату (А суретін қараңыз)

Бұрғылайтын білдектің қосымша тұтқасын алып қойыңыз (бұрғылайтын білдектің пайдалану нұсқаулығын оқыңыз).

Бекіткіш тежегіш **13** тартылғанына көз жеткізіңіз.

Аспап қысқышындағы бұранданы **2** айыр тәрізді кілтпен (кілт ені 13 мм) босатыңыз. Бұрғылайтын білдекті қысылатын мойыншасымен жоғарыдан аспап қысқышына **3** тірелгенше салыңыз.

Бұрғылайтын білдекті аспап қысқышында барлық қосқыштар қолжетімді болатын етіп және шаңсору/сулы суытқыш қосқышы бұрғылайтын білдекте бұрғылау әдісіне кедергі жасамайтын етіп бұраңыз. Бұранданы **2** айыр тәрізді кілтпен (кілт ені 13 мм) тартып қойыңыз.

Айналатын крестті **1** бұрғылау әдісі үшін оңға немесе солға тегершікке **12** жылжытыңыз.

► Бұрғылайтын білдектің аспап қысқышында бекем тұруын тексеріңіз.

Бұрғылайтын білдекті бұрғылау тірегішінен алу үшін кері реттілікті орындаңыз.

Бұрғылау тірегішін бекіту

Ескертпе: Бұрғылау тірегішін бекем бекітіңіз. Осылай бұрғылау коронкасының қысылуын және сегменттерінің үзілуінің алдын аласыз.

Таныштың түрі және сипаттарына байланысты бұрғылау тірегін дюбель немесе вакуум менен жоспарланған тесікке бекітіңіз.

Бұрғылау тірегін бекітуден алдын орналастырыңыз

Керекті тесік орталығын таянышта сызып қойыңыз. Тесік орталығын орталық ретінде алып, бұрғыламақшы бұрғылау коронкасының сыртқы өлшемдерін белгілеңіз.

Бұрғылау тірегін (орнатылған бұрғылайтын білдекпен) дюбель немесе вакууммен орнатылған бұрғылау коронкасы белгіленген өлшемдерге түсетін етіп бекітіңіз.

Дюбельдермен бекіту (В суретін қараңыз)

Бұрғылау тірегін дюбельдермен (жабдықтар) таста немесе бетонда бекіту үшін бөлек бекіткіш тесікті бұрғылаңыз.

Дюбель тесігі – жоспарланған тесік орталығы аралығы

оптималды	210 мм
мүмкін	200 – 300 мм

Дюбель тесігі үшін төмендегі өлшемдер жүреді:

	Диаметрі	Тереңдігі
Құрылыс	20 мм	85 мм
Бетон	16 мм	50 мм

Бір бетондық дюбельді кергі сынақ немесе тастық дюбельмен **16** орнатыңыз. Жылдам қысу шпинделін **17** дюбельге бұрап қойыңыз.

Бұрғылау тірегі мен астына қоятын шайбаны орнатып қатпарлы сомынмен **18** бұрап қойыңыз. Нивелирлеуден („Нивелирлеу“ қараңыз) соң қатпарлы сомынды айыр тәрізді кілтпен (кілт ені 27 мм) тартып бекітіңіз.

Вакууммен бекіту (керек-жарақтар)

Бұрғылау тірегін вакууммен бекіту үшін стандартты вакуумдық сорпа пен Bosch вакуумдық жинақ керек (жабдық).

Вакуумдық сорпа төмендегі талаптарға сай болуы керек:

Көлемдік ағын:	6 м ³ /с
Вакуум кемінде:	80 % (– 800 мбар)

Вакуум менен бекіту үшін таяныш жылтыр және тегіс болуы керек. Сылау немесе таста орнату мүмкін емес.

Вакуумдық байланыс пайда болғанда нивелирлеу бұрандаларын **6** жай таянышқа салып бұрғылау тірегіші қатты тұрып тығыздауыш сақина бос тұруы керек. Әйтпесе бұрғылау тірегіші тығыздауыш сақинада жұмсақ тұрады.

Вакуумдық сорапты және Bosch вакуум жинағын қосу үшін олардың пайдалану нұсқаулықтарын оқып орындаңыз.

► **Вакуумдық сорап пен вакуум жинағының қауіпсіздік және жұмыс нұсқауларын ескеріңіз!**

Нивелирлеу (вакууммен бекіткенде емес)

Нивелирлеу бұрандаларын **6** бөлек бұрғылайтын білдектің **14** ватерпасы (тік орнатумен) немесе бұрғылайтын білдектің **15** ватерпасы (көлденең орнатуда) дәл бағытталғанша бұрап кіргізіңіз немесе шығарыңыз.

Бұрғылау тірегін дюбель бекіткішімен бекітіңіз.

Пайдалану

► **Құрылғыны реттеуден немесе жабдықтарды алмастырудан алдын айырды розеткадан тартып шығарып қойыңыз.** Бұрғылайтын білдектің кездейсоқ іске қосылуы кебір сәтсіз оқиғалардың себебі болады.

► **Бұрғы тіреуін әр жылжытудан соң барлық бұрандаларды қайта бекітіп қойыңыз.**

Бұрғылау бұрышын өзгерту

Бұрғылау бұрышын реттеудің төменгі бұрандасын **8** айыр тәрізді кілтпен кілт ені 17 мм) босатып алып қойыңыз.

Жоғарғы бұранданы **5** айыр тәрізді кілтпен (кілт ені 17 мм) босатыңыз.

Қысқыш сомынды **11** айыр тәрізді кілтпен (кілт ені 24 мм) босатыңыз. Бұрғылау тірегін керекті бұрғылау бұрышына орнатыңыз.

Қысқыш сомынды **11** айыр тәрізді кілтпен қайта бұрап қойыңыз. Жоғарғы бұранданы **5** айыр тәрізді кілтпен (кілт ені 17 мм) бұрап бекітіңіз.

► **Бұрғылау тірегін тек қысқыш сомын 11 мен бұранда 5 бұрыш реттеуде қайта тартып қойылғанда ғана орнату мүмкін.**

Бұрғылаудан соң бұрғылау бағанын **4** кері реттілікте қайта тік орналасуға (0° бұрғылау бұрышы) апарыңыз. ол үшін төменгі бұранданы **8** қайта орнатып айыр тәрізді кілтпен (кілт ені 17 мм) бұрап бекіту керек.

Суды сорып алу

Дымқыл бұрғылауда тесіктен шығатын суды ұстау үшін су жинау сақинасы мен дымқыл/құрғақ шаңсорғыш (екеуі де жабдық) керек болады.

Суды жинау сақинасы („Керек-жарақтар“ 85 бетінде қараңыз) алмастық бұрғылау тірегішімен GCR 180 және алмастық бұрғылайтын білдек GDB 180 WE үшін қызмет етеді.

Суды жинау сақтансын орнату (С суретін қараңыз)

Тесікті керекті бұрғылау диаметрінде тығыздауыш қақпақта кесіп алыңыз.

Қысу серіппесін **19** тірелгенше еден таянышы **9** мен бұрғылау бағаны **4** аралығындағы саңылауға жылжытыңыз. Қысу серіппесінің бұрыштық бөлшегі төменгі көрсетуіне көз жеткізіңіз.

Суды жинау сақинасын қалпына келтіріп қысу серіппесін суды жинау сақинасындағы қою нүктелеріне қойыңыз. (Қысу серіппесіндегі ұштарындағы тілдер қысу қысу серіппесін жоғарыға тартуға арналған.)

Серіппелердің қысу күші арқылы суды жинау сақинасы тығыздауышы менен таянышқа басылып дымқыл/құрғақ шаңсорғыштың вакуумымен суды шығармайды.

Пайдалану нұсқаулары

► **Бұрғылау үшін алмас бұрғылайтын білдектің пайдалану нұсқаулығын ескеріңіз.**

Бұрғылау үшін бекіткіш тежегішті **13** айналатын крест **1** аздап жылжытындай етіп босатыңыз. Онда айналатын крестті қатты ұстап, бұрғылау машинасының бақылаусыз сырғанап кетуінің алдын алыңыз.

Бұрғылайтын білдектің айналатын крестін **1** керекті бұрғылау тереңдігіне дейін бұраңыз.

Сосын бұрғылау коронкасы толық көрінгенше кері бұраңыз.

Максималды жұмыс ұзындығына жету үшін кернді ол бұрғылау коронкасын толық толтырғанда алып қою керек. Сосын бұрғылау коронкасын қайта бұрғылау тесігіне салып максималды тереңдігіне дейін бұрғылаңыз.

Техникалық күтім және қызмет

Қызмет көрсету және тазалау

Тісті рейка **10** мен бұрғылау бағанының **4** бағыттау ауданын таза ұстаңыз.

Сырғанау бағыттауыштарын дәлдеу (D суретін қараңыз)

Уақыт өтіп сырғанау бағыттауыштары **20** тозып сырғанау бағыттауыштары мен бұрғылау бағаны аралығында саңылау пайда болуы мүмкін. Оның алдын алу үшін сырғанау бағыттауыштарын қосымша дәлдеу керек болады.

Барлық он алты қырлы сомынды **21** айыр тәрізді кілтпен (кілт ені 13 мм) босатыңыз.

Сосын бұрандалы штифттерді **22** бір қалыпта тартып, саңылауды азайтыңыз.

Он алты қырлы сомындардың **21** барлығын қайта бұрап бекітіңіз.

Сырғанау қатты (қызыл түсте) тозғанда сырғанау бағыттауыштарын алмастыру керек болады. Бұл тек қызыл бояу жойылып, негізгі материал көрінгенде керек болады. Алмастыруды өкілетті Bosch электр құралдарының қызмет көрсету орталығында орындау ұсынылады.

Керек-жарақтар

Суды жинау сақинасы (GCR 180) 2 608 550 621

Суды жинау сақинасының тығыздау қақпағы (GCR 180) 2 608 550 624

Бекіту жинағы:

– бетон үшін 2 608 002 000

86 | Română

– тас үшін	2 607 000 745
Бетон үшін дюбельдер жинағы	2 608 002 001
Вакуумдық жинақ	2 608 550 623
Вакуумдық жинақ үшін тығыздауыш резеңке (GCR 180)	2 608 550 625
Жуатын /құрғақ шаңсорғыш GAS 35 M AFC	
Жуатын /құрғақ шаңсорғыш GAS 55 M AFC	

Тұтынушыға қызмет көрсету және пайдалану кеңестері

Қызмет көрсету шеберханасы өнімді жөндеу және құту, сондай-ақ қосалқы бөлшектер туралы сұрақтарға жауап береді. Қажетті сызбалар мен қосалқы бөлшектер туралы ақпаратты мына мекенжайдан табасыз:

www.bosch-pt.com

Кеңес беруші Bosch қызметкерлері өнімді пайдалану және олардың қосалқы бөлшектері туралы сұрақтарыңызға тиянақты жауап береді.

Барлық сұрақтар қою және қосалқы бөлшектерге тапсырыс беру кездерінде міндетті бұрғылау тіреуінің зауыттық тақтайшасындағы 10-санды өнім нөмірін жазыңыз.

Өндіруші талаптары мен нормаларының сақталуымен электр құралын жөндеу және кепілді қызмет көрсету барлық мемлекеттер аумағында тек „Роберт Бош“ фирмалық немесе авторизацияланған қызмет көрсету орталықтарында орындалады.

ЕСКЕРТУ! Заңсыз жолмен әкелінген өнімдерді пайдалану қауіпті, денсаулығыңызға зиян келтіруі мүмкін. Өнімдерді заңсыз жасау және тарату әкімшілік және қылмыстық тәртіп бойынша Заңмен қудаланады.

Қазақстан

ЖШС „Роберт Бош“
Электр құралдарына қызмет көрсету орталығы
Алматы қаласы
Қазақстан
050050
Райымбек данғылы
Коммунальная көшесінің бұрышы, 169/1
Тел.: +7 (727) 232 37 07
Факс: +7 (727) 233 07 87
E-Mail: info.powertools.ka@bosch.com
Ресми сайты: www.bosch.kz; www.bosch-pt.kz

Алмастық бұрғылау туралы қосымша ақпараттарды **www.bosch-diamond.com** мекенжайында табасыз.

Кәдеге жарату

Бұрғылау тіреуі, оның жабдықтары мен орамасын қоршаған ортаны қорғайтын кәдеге жарату орнына тапсыру қажет.

Техникалық өзгерістер енгізу құқығы сақталады.

Română**Instrucțiuni privind siguranța și protecția muncii**

⚠️ AVERTISMENT Citiți toate instrucțiunile și indicațiile privind siguranța și protecția muncii care însoțesc suportul de găurit sau mașina de găurit. Nerespectarea instrucțiunilor și indicațiilor privind siguranța și protecția muncii pot cauza șoc electric, incendii și/sau răni grave.

Păstrați toate instrucțiunile și indicațiile privind siguranța și protecția muncii în vederea unei utilizări viitoare.

- ▶ **Scoateți ștecherul afară din priză înainte de a executa reparațiile la scula electrică sau de a schimba accesoriile.** Pornirea involuntară a mașinilor de găurit poate cauza accidente.
- ▶ **Asamblați corect suportul de găurit înaintea montării mașinii de găurit.** Asamblarea corectă este importantă pentru asigurarea unei funcționări impecabile.
- ▶ **Înainte de folosire, fixați bine și sigur mașina de găurit în suportul de găurit.** O eventuală alunecare a mașinii de găurit în suportul de găurit poate duce la pierderea controlului.
- ▶ **Fixați suportul de găurit pe o suprafață tare, plană.** În cazul în care suportul de găurit poate să alunece sau să se clătine, mașina de găurit nu va mai putea fi condusă uniform și sigur.
- ▶ **Țineți cablul de racordare al mașinii de găurit departe de sectorul de lucru.** Cablurile deteriorate sau încurcate măresc riscul de electrocutare.
- ▶ **Întrețineți cu grijă suportul de găurit. Controlați dacă piesele mobile ale sculei electrice funcționează impecabil și nu se blochează, dacă nu există piese rupte sau deteriorate în asemenea mod, încât să afecteze funcționarea suportului de găurit. Înainte de utilizare reparați piesele deteriorate ale suportului de găurit.** Cauza multor accidente o reprezintă întreținerea necorespunzătoare a sculelor electrice.
- ▶ **Nu permiteți repararea suportului de găurit decât de către personal de specialitate, corespunzător calificat și numai cu piese de schimb originale.** Astfel va fi garantată menținerea siguranței de funcționare a sculei electrice.
- ▶ **Respectați cu strictețe instrucțiunile privind siguranța și protecția muncii și indicațiile de folosire ale mașinii de găurit utilizate cât și cele referitoare la dispozitivele de lucru și accesoriile întrebuintate!**
- ▶ **Nu suprasolicitați suportul de găurit și nu-l folosiți drept scară sau schelă.** Suprasolicitarea sau statul pe suportul de găurit poate face ca centrul său de greutate să se schimbe, deplasându-se în sus iar suportul să se răstoarne.
- ▶ **Mențineți-vă sectorul de lucru curat și bine iluminat.** Dezordinea sau sectoarele de lucru neluminate pot duce la accidente.
- ▶ **Îndepărtați dispozitivele de reglare sau șurubelnițele înainte de a porni scula electrică.** Un dispozitiv sau o cheie aflată într-o componentă de sculă electrică, care se rotește, poate provoca răni.

- ▶ **Evitați o poziție corporală anormală. Adoptați o poziție stabilă și păstrați-vă întotdeauna echilibrul.** Astfel veți putea controla mai bine scula electrică în situații neașteptate.
- ▶ **Păstrați suporturile de găurit nefolosite la loc inaccesibil copiilor. Nu permiteți persoanelor nefamiliarizate cu această sculă electrică sau care nu au citit prezentele instrucțiuni, să o folosească.** Sculele electrice sunt periculoase, atunci când sunt folosite de persoane neexperimentate.
- ▶ **Înainte oricăror intervenții asupra suportului de găurit sau asupra mașinii de găurit, în pauzele de lucru cât și în cazul nefolosirii suportului de găurit, asigurați-le împotriva deplasării involuntare, strângând frâna de blocare 13.**
- ▶ **Scula electrică poate fi racordată numai la rețele electrice prevăzute cu conductor de protecție și care sunt dimensionate corespunzător.**
- ▶ **Fixați întotdeauna suportul de găurit cu dibluri sau prin vid (accesoriu) pentru a împiedica răsturnarea suportului de găurit cu mașina de găurit cu diamant și carota montate pe acesta.**

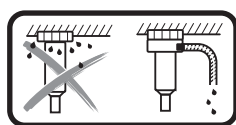

La găurirea umedă deasupra capului, apa care se scurge trebuie colectată. Fixați în acest scop scula electrică într-un suport de găurit și montați un inel colector de apă (vezi „Montarea inelului colector de apă”, pagina 89).

- ▶ **Aveți grijă ca furtunurile de alimentare cu apă, piesele de legătură, cât și inelul colector de apă (accesoriu) să fie în perfectă stare. Înainte de o nouă utilizare, înlocuiți piesele deteriorate sau uzate.** Scurgerea apei din piesele sculei electrice mărește riscul de electrocutare.
- ▶ **Respectați standardele naționale și internaționale în vigoare.**

Descrierea produsului și a performanțelor



Citiți toate indicațiile de avertizare și instrucțiunile. Nerespectarea indicațiilor de avertizare și a instrucțiunilor poate provoca electrocutare, incendii și/sau răniri grave.

Vă rugăm să desfășurați pagina pliantă cu schița suportului de găurit și să o lăsați desfășurată, cât timp veți citi instrucțiunile de folosire.

Utilizare conform destinației

Supportul de găurit cu diamant este destinat montării mașinii de găurit cu diamant GDB 180 WE Bosch. Nu este permisă montarea altor scule electrice.

Supportul de găurit cu diamant poate fi fixat pe podea și pe pereți, cât și deasupra capului, cu ajutorul unui diblu.

Supportul de găurit cu diamant poate fi fixat pe podea prin vid (accesoriu) și ancorat pe perete (cu ajutorul unui dispozitiv de siguranță). Nu este permisă fixarea deasupra capului.

Elemente componente

Numerotarea elementelor componente se referă la redarea suportului de găurit de la pagina grafică.

- 1 Cruce rotativă
- 2 Șurub pe sistemul de prindere a mașinii
- 3 Sistem de prindere a mașinii
- 4 Coloană de găurit
- 5 Șurub superior pentru reglarea unghiului de găurire
- 6 Șurub de nivelare
- 7 Inel colector de apă*
- 8 Șurub inferior pentru reglarea unghiului de găurire
- 9 Placă de bază
- 10 Cremalieră
- 11 Piuliță de strângere pentru reglarea unghiului de găurire
- 12 Pinion de avans
- 13 Frână de blocare
- 14 Nivelă pentru aliniere verticală (GDB 180 WE)
- 15 Nivelă pentru aliniere orizontală (GDB 180 WE)
- 16 Dibluri pentru zidărie/beton*
- 17 Ax cu strângere rapidă*
- 18 Piuliță-fluture*
- 19 Arc de tensionare inel colector de apă*
- 20 Ghidaje de alunecare
- 21 Piulițe hexagonale ale ghidajelor de alunecare (10 bucăți)
- 22 Știft filetat al ghidajelor de alunecare (10 bucăți)

*Accesoriile ilustrate sau descrise nu sunt cuprinse în setul de livrare standard. Puteți găsi accesoriile complete în programul nostru de accesorii.

Date tehnice

Support de găurit cu diamant	GCR 180	
Număr de identificare	3 601 A90 100	
Dimensiuni		
– Înălțime	mm	767
– Lățime	mm	205
– Grosime	mm	423,5
Diametru sistem de prindere al mașinii de găurit	mm	60
Dimensiuni maxime carotă.		
– Diametru	mm	180
– Diametru cu inel colector de apă	mm	132
– Lungime	mm	530
Cursă maximă de găurire	mm	514
Lungime de lucru maximă.	mm	455
Greutate conform EPTA-Procedure 01:2014	kg	9,5

Declarație de conformitate

Declarăm pe proprie răspundere că produsul descris la paragraful „Date tehnice” corespunde tuturor dispozițiilor relevante ale Directivei 2006/42/CE, inclusiv modificărilor acestora.

88 | Română

Documentație tehnică (2006/42/CE) la:
Robert Bosch Power Tools GmbH, PT/ETM9,
70538 Stuttgart, GERMANY

Henk Becker Helmut Heinzelmann
Executive Vice President Head of Product Certification
Engineering PT/ETM9

Henk Becker *i.v. Heinzelmann*

Robert Bosch Power Tools GmbH
70538 Stuttgart, GERMANY
Stuttgart, 01.01.2017

Montare

Montarea suportului de găurit

Instalarea coloanei de găurit

Aduceți coloana de găurit **4** în poziție verticală. Introduceți șurubul inferior **8** (vezi schița de la pagina grafică). Strângeți șurubul inferior **8** și cel superior **5** cu o cheie fixă (deschidere cheie 17 mm). Strângeți piulița **11** cu o cheie fixă (deschidere cheie 24 mm).

Cruce rotativă

Înșurubați cele trei mânere tip bară ale crucii rotative **1** până la punctul de oprire în butucul central al crucii rotative.

Crucea rotativă **1** servește drept manivelă de avans la găurire. Pentru găurire, împingeți crucea rotativă, în funcție de necesitate, spre stânga sau spre dreapta, până la punctul de oprire, pe pinionul de avans **12**. Pentru a demonta crucea rotativă, scoateți-o, trăgând-o cu forță.

Oprirea avansului cu frâna de blocare

Înainte de prima punere în funcțiune, înșurubați frâna de blocare **13** în gaura filetată liberă de sub pinionul de avans **12**.

Blocați avansul în cazul intervențiilor asupra suportului de găurit, în pauzele de lucru cât și în caz de nefolosire. În acest scop fixați prin învârtire frâna de blocare **13**.

Pentru găurire, slăbiți frâna de blocare **13** într-atât încât crucea rotativă **1** să poată fi mișcată liber. Fixați în acest timp crucea rotativă pentru a evita alunecarea necontrolată a mașinii de găurit.

Montarea mașinii de găurit cu diamant (vezi figura A)

Scoateți mânerul suplimentar al mașinii dumneavoastră de găurit (vezi instrucțiunile de folosire ale mașinii de găurit).

Aveți grijă ca frâna de blocare **13** să fie strânsă.

Slăbiți șurubul **2** sistemului de prindere a mașinii cu o cheie fixă (deschidere cheie 13 mm). Introduceți mașina de găurit cu gulerul de prindere de sus în jos, până la punctul de oprire, în sistemul de prindere a mașinii **3**.

Întoarceți mașina de găurit în sistemul de prindere astfel încât toate comutatoarele să fie ușor accesibile iar racordul pentru aspirarea prafului/răcire cu apă al mașinii de găurit să nu împiedice procesul de găurire. Strângeți șurubul **2** cu cheia fixă (deschidere cheie 13 mm).

Pentru procesul de găurire, împingeți crucea rotativă **1** spre dreapta sau spre stânga, pe pinionul de avans **12**.

► Controlați fixarea sigură a mașinii de găurit în sistemul de prindere a mașinii.

Pentru demontarea mașinii de găurit procedați în ordine inversă a operațiilor.

Fixarea suportului de găurit

Indicație: Fixați fără joc suportul de găurit. Astfel veți evita înțepenirea carotei și ruperea unor segmente ale acesteia.

În funcție de tipul și structura substratului, fixați suportul de găurit cu dibluri sau vid în locul stabilit pentru executarea găurii.

Poziționarea suportului de găurit înainte de fixare

Desenați pe substrat centrul dorit al găurii. Marcați cotele exterioare ale carotei cu care doriți să găuriți, având ca centru mijlocul găurii preconizate.

Fixați suportul de găurit (cu mașina de găurit introdusă în acesta) cu dibluri sau vid astfel încât carota montată să se suprapună pe cea cu dimensiunile marcate în desen.

Fixare în dibluri (vezi figura B)

În vederea fixării suportului de găurit în dibluri (accesorii) în zidărie sau beton, executați o gaură separată de fixare.

Distanță între locașul de diblu mijlocul găurii planificate

optim	210 mm
posibil	200 – 300 mm

Pentru locașul de diblu sunt prevăzute următoarele dimensiuni:

	Diametru	Adâncime
Zidărie	20 mm	85 mm
Beton	16 mm	50 mm

Introduceți un diblu expandabil respectiv un diblu pentru zidărie **16**. Înșurubați axul cu strângere rapidă **17** în diblu.

Puneți suportul de găurit și o șabă suport și fixați-le prin înșurubarea piuliței-fluture **18**. Strângeți bine piulița-fluture după nivelare (vezi „Nivelare”) cu o cheie fixă (deschidere cheie 27 mm).

Fixare prin vid (accesoriu)

Pentru fixarea prin vid a suportului de găurit aveți nevoie de o pompă de vid uzuală din comerț și de un set de vid Bosch (accesoriu).

Pompa de vid trebuie să satisfacă următoarele cerințe minime:

Debit volumic:	6 m ³ /h
Vid minimum:	80 % (-800 mbar)

Pentru fixarea prin vid substratul trebuie să fie neted și plan. Montarea pe tencuială sau zidărie nu este permisă.

După realizarea fixării prin vid, așezați șuruburile de nivelare **6** ușor pe substrat, astfel încât suportul de găurit să fie fixat rigid iar inelul de etanșare să se detensioneze ușor. În caz contrar suportul de găurit va face contact foarte elastic pe inelul de etanșare.

Pentru racordarea pompei de vid și a setului de vid Bosch citiți și respectați instrucțiunile de folosire ale acestora.

► **Instrucțiunile privind siguranța și protecția muncii și instrucțiunile de folosire ale pompei de vid și setului de vid trebuie respectate cu strictețe!**

Nivelare (nu la fixarea prin vid)

Înșurubați respectiv deșurubați șuruburile de nivelare **6** până când nivela **14** a mașinii de găurit (la montajul vertical) respectiv nivela **15** a mașinii de găurit (la montajul orizontal) se aliniază exact.

Fixați acum cu dibluri suportul de găurit.

Funcționare

► **Scoateți ștecherul afară din priză înainte de a executa reglaje la scula electrică sau de a schimba accesorii.**

Pornirea involuntară a mașinilor de găurit poate cauza accidente.

► **După fiecare reglaj al suportului de găurit strângeți din nou bine toate șuruburile.**

Modificarea unghiului de găurire

Slăbiți șurubul inferior **8** de reglare a unghiului de găurire cu o cheie fixă (deschidere cheie 17 mm) și scoateți-l.

Slăbiți șurubul posterior **5** cu o cheie fixă (deschidere cheie 17 mm).

Slăbiți piulița de strângere **11** cu o cheie fixă (deschidere cheie 24 mm). Reglați suportul de găurit la unghiul de găurire dorit.

Strângeți din nou bine cu cheia fixă piulița **11**. Strângeți șurubul superior **5** cu o cheie fixă (deschidere cheie 17 mm).

► **Suportul de găurit poate fi utilizat numai după ce piulița de strângere 11 și șurubul 5 de reglare a unghiului au fost strânse bine din nou.**

După găurire, aduceți din nou în poziție verticală (unghi de găurire 0°), coloana de găurit **4**, executând operațiile în ordine inversă. În acest scop trebuie să introduceți din nou șurubul inferior **8** și să îl strângeți cu o cheie fixă (deschidere cheie 17 mm).

Aspirarea apei

Pentru colectarea apei care se scurge din gaură la găurirea umedă, aveți nevoie de un inel colector de apă și de un aspirator universal (ambele sunt accesorii).

Inelul colector de apă (vezi „Accesorii”, pagina 89) este destinat utilizării împreună cu suportul de găurit cu diamant GCR 180 și mașina de găurit cu diamant GDB 180 WE.

Montarea inelului colector de apă (vezi figura C)

Tăiați în capacul de etanșare o deschidere cu diametrul corespunzător găurii dorite.

Împingeți arcul de tensionare **19** până la punctul de oprire în fanta dintre placa de bază **9** și coloana de găurit **4**. Aveți grijă ca partea conică a arcului de tensionare să fie îndreptată în jos.

Aduceți pe poziție inelul colector de apă și puneți deasupra arcul de tensionare, așezându-l pe punctele de sprijin ale inelului colector de apă. (Eclisele de la capetele arcului de tensionare servesc pentru a trage arcul de tensionare în sus.)

Inelul colector de apă, împreună cu garnitura sa sunt apăsată pe substrat datorită forței arcului de tensionare, împiedicând,

împreună cu vidul generat de aspiratorul universal, scurgerea apei.

Instrucțiuni de lucru

► **Pentru găurire respectați instrucțiunile de folosire ale mașinii dumneavoastră de găurit cu diamant.**

Pentru găurire, slăbiți frâna de blocare **13** într-atât încât crucea rotativă **1** să poată fi mișcată liber. Fixați în acest timp crucea rotativă pentru a evita alunecarea necontrolată a mașinii de găurit.

Întoarceți în jos, cu crucea rotativă **1** mașina de găurit, până la adâncimea de găurire dorită.

Apoi ridicați-o, rotind manivela în sens invers până când carota este în întregime vizibilă.

Pentru a atinge lungimea de lucru maxim posibilă, trebuie să îndepărtați miezul găurit imediat ce acesta umple complet carota. Apoi introduceți din nou carota în gaură și găuriți până la adâncimea maximă.

Întreținere și service

Întreținere și curățare

Păstrați întotdeauna curate cremaliera **10** și suprafețele de ghidare ale coloanei de găurit **4**.

Reajustarea ghidajelor de alunecare (vezi figura D)

În timp, ghidajele de alunecare **20** se pot uza iar între ghidajele de alunecare și coloana de găurit poate apărea un joc. Pentru a elimina acest joc, trebuie să reajustați ghidajele de alunecare.

Slăbiți toate cele zece piulițe hexagonale **21** cu o cheie fixă (deschidere cheie 13 mm).

Strângeți apoi uniform știfturile filetate **22**, până când jocul va fi redus la minimum.

Strângeți din nou bine cele zece piulițe hexagonale **21**.

Înlocuirea ghidajelor de alunecare este necesară numai atunci când stratul de alunecare (de culoare roșie) s-a uzat. Acesta este cazul când pelicula de vopsea roșie a dispărut și se poate vedea materialul suport. Se recomandă ca înlocuirea să se facă la un centru autorizat de service și asistență post-vânzare pentru scule electrice Bosch.

Accesorii

Inel colector de apă (GCR 180) 2 608 550 621

Capac de etanșare pentru inelul colector

de apă (GCR 180) 2 608 550 624

Set de fixare:

– pentru beton 2 608 002 000

– pentru zidărie 2 607 000 745

Set de dibluri pentru beton 2 608 002 001

Set de vid 2 608 550 623

Garnitură din cauciuc pentru setul de vid

(GCR 180) 2 608 550 625

Aspirator universal GAS 35 M AFC

Aspirator universal GAS 55 M AFC

90 | Български

Asistență clienți și consultanță privind utilizarea

Serviciul de asistență clienți vă răspunde la întrebări privind repararea și întreținerea produsului dumneavoastră cât și piesele de schimb. Găsiți desenele de ansamblu și informații privind piesele de schimb și la:

www.bosch-pt.com

Echipa de consultanță Bosch vă răspunde cu plăcere la întrebări privind produsele noastre și accesoriile acestora.

În caz de reclamații și comenzi de piese de schimb vă rugăm să indicați neapărat numărul de identificare compus din 10 cifre, conform plăcuței indicatoare a tipului suportului de găurit.

România

Robert Bosch SRL
Centru de service Bosch
Str. Horia Măcelariu Nr. 30 – 34
013937 București
Tel. service scule electrice: (021) 4057540
Fax: (021) 4057566
E-Mail: infoBSC@ro.bosch.com
Tel. consultanță clienți: (021) 4057500
Fax: (021) 2331313
E-Mail: infoBSC@ro.bosch.com
www.bosch-romania.ro

Alte informații despre găurirea cu diamant găsiți la **www.bosch-diamond.com**.

Eliminare

Supportul de găurit, accesoriile și ambalajele trebuie direcționate către o stație de reciclare ecologică.

Sub rezerva modificărilor.

Български**Указания за безопасна работа**

⚠ ВНИМАНИЕ Прочетете всички упътвания и указания за безопасна работа, които сте получили със стенда за пробиване или бормашината. Неспазването на указанията за безопасна работа и на упътванията може да предизвика токов удар, пожар и/или тежки травми.

Съхранявайте всички указания за безопасна работа и упътвания за ползване в бъдеще.

- ▶ **Преди да настройвате машината или да замените приспособления, изключвайте щепсела от контакта.** Причина за част от трудовете злополуки е неволното включване на бормашината.
- ▶ **Преди да монтирате бормашината, сглобете стенда за пробиване внимателно и според указанията.** Правилното сглобяване е важно за гарантиране на безукорното функциониране на стенда.

- ▶ **Преди да използвате бормашината, я застопорете сигурно към стенда.** Приплъзването на бормашината в стенда за пробиване може да предизвика загуба на контрол над нея.

- ▶ **Застопорявайте стенда на здрава, равна повърхност.** Ако стендът за пробиване може да се приплъзва или се люлее, бормашината не може да бъде водена равномерно и сигурно.

- ▶ **Дръжте захранващия кабел на бормашината на безопасно разстояние от зоната на работа.** Повредени или усукани захранващи кабели увеличават риска от токов удар.

- ▶ **Отнасяйте се грижливо към стенда за пробиване. Проверявайте, дали подвижните елементи функционират изрядно и не се заклиняват, дали има счупени или повредени детайли, които пречат на работата на стенда. Преди да използвате стенда, замените повредените детайли.** Много от трудовете злополуки се дължат на лошо поддържани инструменти и приспособления.

- ▶ **Допускайте ремонт да бъде извършван само от квалифицирани специалисти и само с оригинални резервни части.** По този начин се осигурява безопасността на приспособлението.

- ▶ **Стриктно трябва да се спазват също и указанията за безопасна работа към използваната бормашина, както и към работните инструменти и допълнителни приспособления!**

- ▶ **Не претоварвайте стенда за пробиване и не го използвайте за стълба или скеле.** Претоварването или качването върху стенда може да доведе до изместване на центъра на тежестта му нагоре, в резултат на което той да се преобърне.

- ▶ **Поддържайте работното си място чисто и добре осветено.** Безпорядъкът и недостатъчното осветление могат да спомогнат за възникването на трудова злополука.

- ▶ **Преди да включите електроинструмента, отстранете от него всички инструменти за регулиране и гаечни ключове.** Инструмент или гаечен ключ, който се намира във въртящ се детайл, може да предизвика тежки травми.

- ▶ **Избягвайте неестествените пози на тялото. Заемайте сигурно положение и във всеки момент поддържайте равновесие.** Така ще можете да контролирате електроинструмента по-добре при възникване на неочаквани ситуации.

- ▶ **Когато не използвате стенда за пробиване, го съхранявайте на недостъпно за деца място. Не оставяйте със стенда да работят лица, които не са запознати с него или не са прочели ръководството за експлоатация.** Машините са опасни, когато се използват от неопитни лица.

► **Преди да извършвате каквито и да е дейности по стенда за пробиване или по бормашината, при прекъсване на работа, както и когато не ползвате стенда, го осигурявайте срещу неволно изместване чрез затягане на спиралката 13.**

► **Допуска се захранването на електроинструмента само от мрежи с изправен защитен проводник и с достатъчно голямо напречно сечение на проводниците.**

► **Винаги закрепвайте стенда за пробиване с помощта на дюбели или вакуум (допълнително приспособление), за да предотвратите преобръщане на стенда с монтирана диамантенопробивна бормашина и боркорона.**

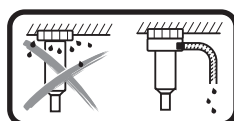

При мокро пробиване в таванна позиция излишната вода трябва да бъде улавяна по подходящ начин. За целта поставете

електроинструмента в ст-

енд за пробиване и монтирайте водосъбирателен пръстен (вижте «Монтиране на водосъбирателния пръстен», страница 93).

► **Внимавайте маркучите за вода, свързващите елементи както и водосъбирателният пръстен (допълнително приспособление) да са в безукорно състояние. Преди следващо ползване заменете повредени или износени детайли.** Излизането на вода от части на електроинструмента увеличава опасността от токов удар.

► **Спазвайте валидните национални и международни нормативни документи.**

Описание на продукта и възможностите му



Прочетете внимателно всички указания.

Неспазването на приведените по-долу указания може да доведе до токов удар, пожар и/или тежки травми.

Моля, отворете разгъващата се страница с изображенията на стенда за пробиване и я оставете отворена, докато четете ръководството за експлоатация.

Предназначение на уреда

Стендът за пробиване е предназначен за монтиране на диамантената бормашина GDB 180 WE. Не се допуска монтирането на други машини.

С помощта на дюбели стендът за диамантено-пробивни машини може да бъде захванат към пода или на стената, както и в таванна позиция.

С помощта на вакуум (допълнително приспособление) стендът за диамантено-пробивни машини може да бъде захванат към пода или (с използването на допълнително осигуряване) към стената. Захващане в таванна позиция не се допуска.

Изобразени елементи

Номерирането на елементите се отнася до изображенията на стенда за пробиване на страницата с фигурите.

- 1 Въртящи се ръкохватки
- 2 Винт на гнездото за бормашината
- 3 Гнездо за електроинструмент
- 4 Колона
- 5 Горен винт за регулиране на ъгъла на пробиване
- 6 Винт на либелата
- 7 Водосъбирателен пръстен*
- 8 Долен винт за регулиране на ъгъла на пробиване
- 9 Основна плоча
- 10 Зъбна рейка
- 11 Затягаща гайка за регулиране на ъгъла на пробиване
- 12 Задвижващо колело
- 13 Спиралка
- 14 Либела за вертикално ориентиране (GDB 180 WE)
- 15 Либела за хоризонтално ориентиране (GDB 180 WE)
- 16 Дюбели за зидария/бетон*
- 17 Шпилка за бързо застопоряване*
- 18 Крилчата гайка*
- 19 Притискаща пружина на водосъбирателния пръстен*
- 20 Плъзгачи направляващи
- 21 Шестостенни гайки на плъзгачите направляващи (10 броя)
- 22 Резбови щифт на плъзгачите направляващи (10 броя)

*Изобразените на фигурите и описаните допълнителни приспособления не са включени в стандартната окомплектовка на уреда. Изчерпателен списък на допълнителните приспособления можете да намерите съответно в каталога ни за допълнителни приспособления.

Технически данни

Стенд за диамантено-пробивни машини		GCR 180
Каталожен номер		3 601 A90 100
Габаритни размери		
– Височина	mm	767
– Широчина	mm	205
– Дълбочина	mm	423,5
Диаметър на отвората за захващане на бормашината	mm	60
Макс. размер на боркорона		
– Диаметър	mm	180
– Диаметър с водосъбирателен пръстен	mm	132
– Дължина	mm	530
Ход, макс.	mm	514
Макс. работен ход.	mm	455
Маса съгласно EPTA-Procedure 01:2014	kg	9,5

92 | Български

Декларация за съответствие **CE**

С пълна отговорност ние декларираме, че описаният в раздела «Технически данни» продукт съответства на всички валидни изисквания на Директива 2006/42/ЕО, включително на измененията им.

Техническа документация (2006/42/ЕО) при:
Robert Bosch Power Tools GmbH, PT/ETM9,
70538 Stuttgart, GERMANY

Henk Becker Executive Vice President Engineering
Helmut Heinzelmann Head of Product Certification PT/ETM9

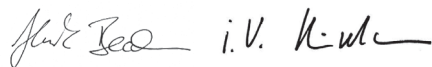

Robert Bosch Power Tools GmbH
70538 Stuttgart, GERMANY
Stuttgart, 01.01.2017

Монтиране**Монтиране на стенда за пробиване****Изправяне на колоната на стенда**

Поставете колоната на стенда **4** вертикално. Навийте долния винт **8** (вижте фигурата на графичната страница). Затегнете долния винт **8** и горния винт **5** с гаечен ключ (размер 17 mm). Затегнете гайката **11** с гаечен ключ (размер 24 mm).

Въртящи се ръкохватки

Навийте трите щанги на въртящите се ръкохватки **1** на главината до упор.

Въртящите се ръкохватки **1** служат за лостове за подаване при пробиване.

За пробиване вкарайте въртящите се ръкохватки в зависимост от необходимостта отляво или отдясно до упор в задвижващото колело **12**. За демантиране на въртящите се ръкохватки ги издърпайте силно.

Блокиране на подаването със спирачката

Преди пускане в експлоатация навийте спирачката **13** в свободния резбови отвор под задвижващото зъбно колело **12**.

При извършване на каквито и да е дейности по стенда за пробиване, при прекъсване на работа и когато не ползвате стенда блокирайте изместването на бормашината. За целта затягайте спирачката **13**.

При пробиване развивайте спирачката **13** толкова, че въртящите се ръкохватки **1** да могат да се движат леко. За да предотвратите неконтролирано падане на бормашината, при това дръжте въртящите се ръкохватки.

Монтиране на диамантно-пробивната бормашина (вижте фиг. А)

Демантирайте спомагателната ръкохватка на Вашата бормашина (вижте ръководството за експлоатация на бормашината).

Внимавайте спирачката **13** да е затегната.

Развийте винта **2** на гнездото за захващане на бормашината с гаечен ключ (размер 13 mm). Вкарайте бормашината отгоре, докато шийката на вала влезе до упор в гнездото **3**.

Завъртете бормашината в гнездото така, че всички управляващи елементи да са достъпни лесно и щучерът за прахоулавяне/водното охлаждане на бормашината да не пречи на хода на машината при пробиване. Затегнете винта **2** с гаечния ключ (размер 13 mm).

За пробиването вкарайте въртящите се ръкохватки **1** отляво или отдясно на задвижващото колело **12**.

► Проверете здравето захващане на бормашината в стойката на стенда.

При демантиране на бормашината от стенда работете в обратна последователност.

Застопоряване на стенда

Упътване: Застопорете стенда така, че да няма възможност за изместване. Така избягвате заклиняването на боркороната и счупването вследствие това на сегмент.

В зависимост от вида и структурата на основата захванете стенда за пробиване на мястото на отвора с дюбели или вакуум.

Позициониране на стенда за пробиване преди застопоряване

Отбележете центъра на отвора върху повърхността. Маркирайте външния ръб на боркороната, с която ще пробивате, като поставите оста ѝ върху центъра на отвора.

Захванете стенда за пробиване (с монтирана бормашина) с дюбели или вакуум така, че монтираната боркорона да попада точно върху така начертания контур на отвора.

Застопоряване с дюбели (вижте фиг. В)

За застопоряването на стенда с дюбел (не е включен в окомплектовката) пробийте специален отвор в повърхността, към която го застопорявате.

Разстояние отвор за дюбела – център на пробивания отвор

оптимално	210 mm
допустим диапазон	200 – 300 mm

Размерите на отвора за дюбел са следните:

	Диаметър	Дълбочина
в зидария	20 mm	85 mm
в бетон	16 mm	50 mm

Поставете дюбел за бетон с разтварящ се клин или дюбел за зидария **16**. Навийте шпилка за бързо затягане **17** в дюбела.

Поставете стенда за пробиване, както и подложна шайба, и ги затегнете с крилчатата гайка **18**. След нивелирането затегнете здраво крилчатата гайка (вижте раздела «Нивелиране») с гаечен ключ (размер 27 mm).

Застопоряване с вакуум (допълнително приспособление)

За захващането на стенда за пробиване с вакуум се нуждаете от стандартна вакуумна помпа и комплект за захващане с вакуум на Бош (не е включен в окомплектовката).

Вакуумната помпа трябва да съответства на следните минимални изисквания:

Дебит:	6 m ³ /h
Минимален вакуум:	80 % (-800 mbar)

За захващане с вакуум повърхността трябва да е гладка и равна. Използването върху мазилка или зидария не се допуска.

След като се получи вакуум допрете нивелиращите винтове **6** леко до основата, за да бъде връзката твърда и уплътнителният пръстен да се разтовари леко. В противен случай стендът е захванат еластично само през уплътнителния пръстен.

За включването на вакуумната помпа към комплекта за захващане на Бош прочетете неговото ръководство.

- ▶ **Стриктно трябва да се спазват указанията за безопасна работа на вакуумната помпа и комплекта за вакуумно застопоряване!**

Нивелиране (не се отнася за застопоряване с вакуум)

Затегнете, респ. развийте всеки от нивелиращите винтове **6** докато либелата **14** на бормашината (при вертикално монтирана бормашина), респ. либелата **15** на бормашината (при хоризонтално монтирана бормашина) се центрира.

След това захванете стенда за пробиване здраво с дюбели.

Работа с уреда

- ▶ **Преди да настроите машината или да замените приспособления, изключвайте щепсела от контакта.**
Причина за част от трудовите злополуки е неволното включване на бормашината.
- ▶ **Винаги след промяна на настройките отново затягвайте всички винтове.**

Промяна на наклона на пробивания отвор

Развийте напълно и извадете долния винт **8** за регулиране на наклона на отвора с гаечен ключ (размер 17 mm).

Развийте горния винт **5** с гаечен ключ (размер 17 mm).

Развийте гайката **11** с гаечен ключ (размер 24 mm). Наклонете стенда за пробиване до желания ъгъл.

Отново затегнете гайката **11** с гаечния ключ. Затегнете горния винт **5** с гаечен ключ (размер 17 mm).

- ▶ **Допуска се ползването на стенда за пробиване само ако гайката **11** и винта **5** на приспособлението за накланяне са затегнати.**

След пробиването поставете колоната **4** отново във вертикална позиция (ъгъл на наклона 0°), като работите в обратна последователност. За целта трябва да навиеете отново долния винт **8** и да го затегнете с гаечен ключ (размер 17 mm).

Изсмукване на водата

За да улавяте излишката от отвора вода при мокро пробиване, се нуждаете от водосъбирателен пръстен и прахосмукачка за мокро/сухо засмукване (не са включени в окомплектовката).

Водосъбирателният пръстен (вижте «Допълнителни приспособления», страница 94 е предназначен за ползване със стенда за диамантено-пробивни машини GCR 180 и диамантено-пробивната машина GDB 180 WE.

Монтиране на водосъбирателния пръстен (вижте фиг. С)

Изрежете в уплътнителния капак отвор за желания диаметър на свредлото.

Изместете натягащата пружина **19** до упор в междината между основната плоча **9** и колоната **4**. Внимавайте развития край на натягащата пружина да е надолу.

Поставете водосъбирателния пръстен в нужната позиция и допрете натягащата пружина до опорните точки на водосъбирателния пръстен. (Езичетата в края на натягащата пружина служат за повдигане на пружината нагоре.)

Благодарение на силата на натягащата пружина уплътнението на водосъбирателният пръстен се притиска към основата и заедно със създавания от прахосмукачката за мокро/сухо засмукване вакуум предотвратява протичането на вода.

Указания за работа

- ▶ **При пробиване съблюдавайте указанията в ръководството за експлоатация на диамантено-пробивната бормашина.**

При пробиване развивайте спирачката **13** толкова, че въртящите се ръкохватки **1** да могат да се движат леко. За да предотвратите неконтролирано падане на бормашината, при това дръжте въртящите се ръкохватки.

С въртящите се ръкохватки **1** спуснете бормашината до желаната дълбочина.

След това завъртете лоста наобратно, докато боркороната излезе от отвора напълно.

За да достигнете максимално възможния работен ход, трябва да отстранявате сърцевината от боркороната, когато тя бъде запълнена изцяло. След това отново вкарайте боркороната в отвора и пробийте до максималната дълбочина.

Поддържане и сервис

Поддържане и почистване

Поддържайте винаги чисти зъбния гребен **10** и направляващите повърхности на колоната **4**.

Регулиране на плъзгащите направляващи (вижте фиг. D)

С течение на времето плъзгащите направляващи **20** могат да се износят и да възникне луфт между направляващите и колоната. За да премахнете луфта, трябва да регулирате плъзгащите направляващи.

Развийте десетте шестостенни гайки **21** с гаечен ключ (размер 13 mm).

94 | Македонски

След това затегнете резбовите щифтове **22** равномерно, докато луфтът изчезне.

Отново затегнете всичките десет шестостенни гайки **21**.

Смяна на плъзгащите направляващи е необходима едва когато антифрикционният повърхностен слой (с червен цвят) се износи. Това може да се познае по изчезването на червения цвят и появяването на основния материал под него. Препоръчва се замяната да се извършва в оторизиран сервис за електроинструменти на Бош.

Допълнителни приспособления

Водосъбирателен пръстен (GCR 180)	2 608 550 621
Уплътнителен капак за водосъбирателен пръстен (GCR 180)	2 608 550 624
Комплект крепежни елементи:	
– за бетон	2 608 002 000
– за зидария	2 607 000 745
Комплект дюбели за бетон	2 608 002 001
Комплект за вакуумно застопоряване	2 608 550 623
Уплътнителен пръстен за вакуумен комплект (GCR 180)	2 608 550 625
Праховсмукачка за мокро/сухо засмукване GAS 35 M AFC	
Праховсмукачка за мокро/сухо засмукване GAS 55 M AFC	

Сервис и технически съвети

Отговори на въпросите си относно ремонта и поддръжката на Вашия продукт можете да получите от нашия сервизен отдел. Монтажни чертежи и информация за резервни части можете да намерите също на адрес:

www.bosch-pt.com

Екипът на Бош за технически съвети и приложения ще отговори с удоволствие на въпросите Ви относно нашите продукти и допълнителните приспособления за тях.

Когато се обръщате към представители на Бош с въпроси или поръчвате резервни части, винаги посочвайте десетцифрения каталожен номер на табелката на стенда за пробиване.

Роберт Бош ЕООД – България

Бош Сервиз Център
Гаранционни и извънгаранционни ремонти
бул. Черни връх 51-Б
FPI Бизнес център 1407
1907 София
Тел.: (02) 9601061
Тел.: (02) 9601079
Факс: (02) 9625302
www.bosch.bg

Допълнителна информация за пробиване с диамантени инструменти можете да намерите на адрес

www.bosch-diamond.com.

Бракуване

Стендът за пробиване, допълнителните приспособления и опаковките трябва да бъдат предадени за оползотворяване на съдържащите се в тях вторични суровини.

Правата за изменения запазени.

1 609 92A 3A3 | (19.8.16)

Македонски**Безбедносни напомени**

⚠ ПРЕДУПРЕДУВАЊЕ Прочитајте ги сите безбедносни напомени и упатства, коишто се испорачани со сталакот за дупчалка или дупчалката. Пропустите при придржување добезбедноските напомени и упатства може да предизвикаат електричен удар, пожар и/или тешки повреди.

Зачувајте ги безбедноските напомени и упатства за користење и за во иднина.

- ▶ **Извлечете го приклучокот од приклучницата, пред да направите поставка на уредот или да меувате делови од опремата.** Невнимателниот старт на дупчалката може да предизвика несреќа.
- ▶ **Пред да ја ставите дупчалката, правилно монтирајте го сталакот за дупчалка.** Правилната монтажа е важна, за да се овозможи беспрекорна функција.
- ▶ **Прицврстете ја дупчалката на сталакот, пред да почнете да ја користите.** Испаѓањето на машината од сталакот може да доведе до губење на контролата.
- ▶ **Прицврстете го сталакот на дупчалката на цврста, рамна површина.** Доколку постои можност сталакот на дупчалката да се помести или ниша, сталакот на дупчалката не може да се води равномерно и безбедно.
- ▶ **Држете го приклучниот кабел на дупчалката подалеку од работното поле.** Оштетениот или свиткан кабел го зголемува ризикот за електричен удар.
- ▶ **Грижливо негувајте го сталакот за дупчалка.** Проверете дали подвижните делови на уредот функционираат беспрекорно и не се заглавени, дали се скршени или оштетени, што може да ја попречи функцијата на сталакот за дупчалката. Поправете ги оштетените делови пред користењето на сталакот за дупчалка. Многу несреќи својата причина ја имаат во лошо одржуваните уреди.
- ▶ **Сталакот за дупчење смее да се поправи само од страна на квалификуван стручен персонал со оригинални резервни делови.** Само на тој начин ќе бидете сигурни во безбедноста на уредот.
- ▶ **Неопходно е да ги почитувате безбедноските и инструкциите за работа со дупчалката, како и за алатите за вметнување и опремата што се користат!**
- ▶ **Не го оптоварувајте сталакот на дупчалката и не ја користете како скали или скеле.** Преоптоварувањето или стоењето на сталакот на дупчалката може да доведе до тоа, тежиштето на сталакот на дупчалката да се помести нагоре и тој да се преврти.
- ▶ **Работниот простор секогаш нека биде чист и добро осветлен.** Неуредниот или неосветлен работен простор може да доведе до несреќи.
- ▶ **Извадете ги алатите за подесување или клучевите за зашрафување, пред да го вклучите уредот.** Доколку има алат или клуч во некој од деловите на уредот што се вртат, ова може да доведе до повреди.

Bosch Power Tools

- ▶ **Избегнувајте абнормално држење на телото. Застанете во сигурна положба и постојано држете рамнотежа.** На тој начин ќе може подобро да го контролирате електричниот апарат во неочекувани ситуации.
- ▶ **Чувајте ги подалеку од дофатот на деца сталажите за дупчалка кои не ги користите. Овој уред не смее да го користат лица кои не се запознаени со него или не ги имаат прочитано овие упатства.** Уредите се опасни, доколку ги користат неискусни лица.
- ▶ **Обезбедете го сталакот на дупчалката пред да работите на сталакот за дупчалка или дупчалка, во работните паузи како и при неупотреба преку затегнување на сопирачката за блокирање 13 против ненамерното движење.**
- ▶ **Електричниот алат може да се стави во употреба само на систем за напојување со заштитен проводник и соодветно димензионирање.**
- ▶ **Сталакот за дупчалка зацврстете го секогаш со типли или вакуум (опрема), за да избегнете превртување на сталакот за дупчалка при поставена дијамантска дупчалка и крунеста бургија.**

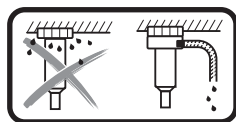

При дупчење на плафон, мора да се собере водата што излегува. Ставете го електричниот алат во сталакот за дупчалка и монтирајте го прстенот за

собирање на вода (види „Монтажа на прстенот за собирање на вода“, страна 97).

- ▶ **Внимавајте цревата што спроведуваат вода, местата на спојување и прстенот за собирање на вода (опрема) да бидат во беспрекорна состојба. Пред следната употреба, заменете ги оштетените или избавени делови.** Излегувањето на вода од деловите на електричниот апарат го зголемува ризикот од електричен удар.
- ▶ **Придржувајте се до важечките национални и меѓународни норми.**

Опис на производот и моќноста



Прочитајте ги сите напомени и упатства за безбедност. Грешките настанати како резултат од непридржување до безбедносните напомени и упатства може да предизвикаат електричен удар, пожар и/или тешки повреди.

Ве молиме отворете ја преклопената страница со приказ на сталакот за дупчалката, и држете ја отворена додека го читате упатството за употреба.

Употреба со соодветна намена

Сталакот за дијамантска дупчалка е одредено за вградување на Bosch-дијамантски дупчалки GDB 180 WE. Други уреди не може да се постават.

Сталакот на дијамантската дупчалка може да се монтира со помош на типли на под или на сид, како и да биде зацврстен на плафон.

Сталакот на дијамантската дупчалка може да се монтира со помош на вакуум (опрема) на подот или (со дополнителен елемент за прицврстување) на сид. Не е дозволено прицврстување на плафон.

Илустрација на компоненти

Нумерирањето на сликите со компоненти се однесува на приказот на сталакот за дупчалка на графичката страница.

- 1 Врлив крст
- 2 Завртка за прифатот на уредот
- 3 Прифат за уредот
- 4 Столб за дупчење
- 5 Горна завртка за подесување на аголот на дупчење
- 6 Завртка за нивелирање
- 7 Прстен за собирање на вода*
- 8 Долна завртка за подесување на аголот на дупчење
- 9 Подна плоча
- 10 Назабена летва
- 11 Затегнувачка навртка за подесување на аголот на дупчење
- 12 Запченик за поместување
- 13 Сопирачка за фиксирање
- 14 Либела за вертикално центрирање (GDB 180 WE)
- 15 Либела за хоризонтално центрирање (GDB 180 WE)
- 16 Типла за сидни/бетонски конструкции*
- 17 Брзозатегнувачко вретено*
- 18 Пеперутка-навртка*
- 19 Затегнувачка пружина на прстенот за собирање вода*
- 20 Лизгачки водилки
- 21 Шестоаголна навртка за лизгачките водилки (10 парчиња)
- 22 Навоен клин за лизгачките водилки (10 парчиња)

*Опишаната опрема прикажана на сликите не е дел од стандардниот обем на испорака. Комплетната опрема може да ја најдете во нашата Програма за опрема.

96 | Македонски

Технички податоци

Сталак за дијамантска дупчалка		GCR 180
Број на дел/артикл		3 601 A90 100
Димензии		
– Висина	мм	767
– Ширина	мм	205
– Длабочина	мм	423,5
Дијаметар на прифатот на уредот	мм	60
Димензии на крунестата бургија макс.		
– Дијаметар	мм	180
– Дијаметар на прстенот за собирање на вода	мм	132
– Должина	мм	530
Распон при дупчење макс.	мм	514
Работна должина макс.	мм	455
Тежина согласно ЕРТА-Procedure 01:2014	кг	9,5

Изјава за сообразност 

Изјавуваме во сопствена одговорност, дека производот опишан во „Технички податоци“ одговара на одредбите за директивата 2006/42/ЕС вклучувајќи и нејзините измени.

Техничка документација (2006/42/ЕС) при:
Robert Bosch Power Tools GmbH, PT/ETM9,
70538 Stuttgart, GERMANY

Henk Becker Helmut Heinzelmann
Executive Vice President Head of Product Certification
Engineering PT/ETM9

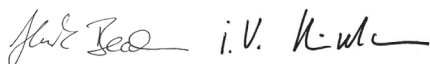

Robert Bosch Power Tools GmbH
70538 Stuttgart, GERMANY
Stuttgart, 01.01.2017

Монтажа**Монтирање на сталакот за дупчалка****Подигање на столбовите на дупчалката**

Поставете ги столбовите на дупчалката **4** во вертикална позиција. Ставете ја долната завртка **8** (погледнете ја сликата на графичката страница). Затегнете ги долната **8** и горната завртка **5** со вилушкест клуч (ширина на клучот 17 mm). Затегнете ја затегнувачката навртка **11** со вилушкест клуч (ширина на клучот 24 mm).

Вртлив крст

Завртете ги трите прачки за држење на вртливиот крст **1** до крај во средишната главина на вртливиот крст.

Вртливиот крст **1** служи како рачка за поместување при дупчење.

При дупчење свртете го вртливиот крст налево или надесно до крај на запченикот за поместување **12**. За да го извадите вртливиот крст, силно извлечете го.

Блокада на поместувањето со сопирачка за фиксирање

Пред првото ставање во употреба завртете ја сопирачката за фиксирање **13** во слободниот отвор со навој на запченикот за поместување **12**.

Пред да започнете со работа на сталакот за дупчалка, блокирајте го поместувањето во паузите од работа или кога не го користите сталакот. За таа цел, завртете ја сопирачката за фиксирање **13**.

При дупчење, олабавете ја сопирачката за фиксирање **13** колку да може вртливиот крст **1** малку да се движи. Притоа цврсто држете го вртливиот крст, за да спречите неконтролирано излизување на дупчалката.

Ставање на дијамантската дупчалка (види слика А)

Извадете ја дополнителната дршка од дупчалката (видете во упатството за користење на дупчалката).

Внимавајте сопирачката за фиксирање **13** да е затегната.

Олабавете ја завртката **2** на прифатот на уредот со вилушкест клуч (ширина на клучот 13 mm). Ставете ја дупчалката со стегачкото грло од горната страна до крај во прифатот за уред **3**.

Свртете ја дупчалката во прифатот на уредот на тој начин што сите прекинувачи ќе бидат лесно достапни и приклучокот на системот за вшмукување на прав/ладење на вода на дупчалката нема да го попречува процесот на дупчење. Затегнете ја завртката **2** со вилушкест клуч (ширина на клучот 13 mm).

Поместете го вртливиот крст **1**, во зависност од процесот на дупчење налево или надесно на запченикот за поместување **12**.

► Проверете дали дупчалката е добро прицврстена во прифатот за уредот.

За да ја извадите дупчалката од сталакот за дупчалка постапете по обратен редослед.

Прицврстување на сталакот за дупчалката

Напомена: Прицврстете го сталакот за дупчалка без простор за маневрација. На тој начин ќе спречите заглавување на крунестата бургија и кршење на сегментот.

Во зависност од видот и својствата на подлогата прицврстете го сталакот за дупчалка со типли или вакуум на планираното место за дупчење.

Позиционирање на сталакот за дупчалка пред прицврстувањето

Нацртајте ја саканата средина на дупката на подлогата. Обележете ги надворешните димензии на крунестата бургија, со која сакате да дупчите, и центарот на средината на дупката.

Прицврстете го сталакот за дупчалка (со поставена дупчалка) со типли или вакуум, така што монтираната крунеста бургија ќе биде усогласена со исцртаните димензии.

Прицврстување со типла (види слика В)

Издупчете посебна дупка за прицврстување на сталакот за дупчалка со типла (опрема) во сидни конструкции или бетон.

Растојание меѓу дупката за типлата – средина на планираната дупка

оптимално	210 мм
можно	200–300 мм

За дупката за типла важат следните димензии:

	Дијаметар	Длабочина
Сид	20 мм	85 мм
Бетон	16 мм	50 мм

Ставете една типла за бетон со развоен клин одн. сидна типла **16**. Завртете го брзозатегачкото вретено **17** во типлата.

Ставете го сталакот за дупчалка како и една подлошка и завртете ги со пеперутка-навртка **18**. Затегнете ја пеперутка-навртката по нивелирањето (види „нивелирање“) со вилушкест клуч (ширина на клучот 27 mm).

Прицврстување со вакуум (опрема)

За прицврстување на сталакот за дупчалка со вакуум, потребни Ви се обична вакуум пумпа и Bosch-вакуум сет (опрема).

Вакуум пумпата мора да ги исполнува следните услови:

Волуменски проток:	6 м ³ /ч
Вакуум најмалку:	80 % (-800 mbar)

За прицврстување со вакуум, подлогата мора да биде мазна и рамна. Поставување на малтер или сидни конструкции не е дозволено.

Откако ќе ја воспоставите вакуумската врска, поставете ги завртките за нивелирање **6** на подлогата, за да може сталакот за дупчалка цврсто да се постави и малку да се отпушти прстенот за дихтување. Инаку сталакот за дупчалка нема добро да се прицврсти на прстенот за дихтување.

Прочитајте ги упатствата за користење пред да ги приклучите вакуум пумпата и Bosch-вакуум сетот.

► **Неопходно е да внимавате на безбедносните и работните напомени за вакуум пумпата и Bosch-вакуум сетот!**

Нивелирање (не важи при прицврстување со вакуум)

Завртете ги одн. одвртете ги завртките за нивелирање **6** поединечно, додека не се израмни прецизно либелата **14** на дупчалката (при вертикална монтажа) одн. либелата **15** на дупчалката (при хоризонтална монтажа).

Сега прицврстете го сталакот за дупчалка со типлата.

Употреба

► Извлечете го приклучокот од приклучницата, пред да направите поставка на уредот или да меувате

делови од опремата. Невнимателниот старт на дупчалката може да предизвика несреќа.

► **Завртете ги сите завртки после секое прилагодување на сталакот за дупчалка.**

Промена на аголот на дупчење

Олабавете ја долната завртка **8** на поместувањето на аголот на дупчење со вилушкест клуч (ширина на клучот 17 mm) и извадете ја.

Олабавете ја горната завртка **5** со вилушкест клуч (ширина на клучот 17 mm).

Олабавете ја затегнувачката навртка **11** со вилушкест клуч (ширина на клучот 24 mm). Поставете го сталакот за дупчалка на саканиот агол за дупчење.

Повторно затегнете ја затегнувачката навртка **11** со вилушкест клуч. Затегнете ја горната завртка **5** со вилушкест клуч (ширина на клучот 17 mm).

► **Сталакот за дупчалка може да го поставите дури откако ќе ги затегнете затегнувачката навртка **11** и завртката **5** за подесување на аголот.**

По дупчењето, вратете ги столбовите на дупчалката **4** повторно во вертикална положба (агол на дупчење од 0°) постапувајќи по обратен редослед. За таа цел мора повторно да ја ставите долната завртка **8** и да ја затегнете со вилушкест клуч (ширина на клучот 17 mm).

Вшмукување на вода

За да ја соберете водата што излегува од дупката при мокро дупчење, употребете прстен за собирање на вода и вшмукувач за мокро/суво вшмукување (двете ќе ги најдете како опрема).

Прстенот за собирање на вода (види „Опрема“, страна 98) е предвиден за користење со сталак за дијамантска дупчалка GCR 180 и дијамантска бормашина GDB 180 WE.

Монтажа на прстенот за собирање на вода (види слика С)

Исечете еден отвор во саканиот дијаметар на дупчење во заптивниот поклопец.

Притиснете ја затегнувачката пружина **19** до крај во процепот помеѓу подната плоча **9** и столбовите на дупчалката **4**. Внимавајте аголниот дел од затегнувачката пружина да покажува надолу.

Поставете го прстенот за собирање на вода и легнете ја затегнувачката пружина на потпорните точки на прстенот за собирање на вода. (Окцата на краевите на затегнувачката пружина служат за влечење на истата нагоре.)

Со помош на затегнувачката сила на пружината прстенот за собирање на вода со неговиот дихтунг ќе се притиснат на подлогата и ќе го спречат протекувањето на вода со вакуумот на вшмукувачот за мокро/суво вшмукување.

Совети при работењето

► **За дупчење внимавајте на упатството за употреба на Вашата дијамантска дупчалка.**

98 | Srpski

При дупчење, олабавете ја сопирачката за фиксирање **13** колку да може вртливиот крст **1** малку да седвижи. Притоа цврсто држете го вртливиот крст, за да спречите неконтролирано излизгување на дупчалката.

Со вртливиот крст **1** спуштете ја надолу дупчалката на саканата длабочина на дупчење.

Потоа вратете ја назад, додека крунестата бургија не излезе целосно.

За да се постигне максимално можна работна должина, мора да го извадите јадрото од дупчењето, штом ќе се наполни целосно крунестата бургија. Потоа одново водете ја крунестата бургија во дупката и дупчете додека не ја постигнете максималната длабочина.

Одржување и сервис

Одржување и чистење

Одржувајте ја чистотата на назабената летва **10** и водечките површини на столбовите на дупчалката **4**.

Дополнително подесување на лизгачките водилки (види слика D)

Со текот на времето лизгачките водилки **20** може да се изабат и настанува слободен простор помеѓу лизгачките водилки и столбовите за дупчење. За да го отстраните овој слободен простор, мора да ги подесите лизгачките водилки.

Олабавете ги сите десет шестоаголни навртки **21** со вилушкест клуч (ширина на клучот 13 mm).

На крај затегнете ги подеднакво навојните клинови **22**, додека не се минимализира слободниот простор.

Повторно затегнете ги шестоаголните навртки **21**.

Замената на лизгачките водилки е потребна само доколку се изаби лизгачкиот слој (црвена боја). Ова се случува кога црвената боја избледела и на површина ќе излезе основниот материјал. Се препорачува замената да ја изврши овластена сервисна служба за електрични апарати од Bosch.

Опрема

Прстен за собирање на вода (GCR 180)	2 608 550 621
Заптивен поклопец за прстенот за собирање на вода (GCR 180)	2 608 550 624
Сет за прицврстување:	
– за бетон	2 608 002 000
– за сидни конструкции	2 607 000 745
Сет типли за бетон	2 608 002 001
Вакуум сет	2 608 550 623
Заптивна гума за вакуум сетот (GCR 180)	2 608 550 625
Вшмукувач за мокро/суво вшмукување GAS 35 M AFC	
Вшмукувач за мокро/суво вшмукување GAS 55 M AFC	

Сервисна служба и совети при користење

Сервисната служба ќе одговори на Вашите прашања во врска со поправката и одржувањето на Вашиот производ како и резервните делови. Експлозивен цртеж и информации за резервни делови ќе најдете на:

www.bosch-pt.com

Тимот за советување при користење на Bosch ќе ви помогне доколку имате прашања за нашите производи и опрема.

За сите прашања и нарачки на резервни делови, Ве молиме наведете го 10-цифрениот број од спецификационата плочка на сталакот за дупчалката.

Македонија

Д.Д.Електрис
Сава Ковачевиќ 47Н, број 3
1000 Скопје
Е-пошта: dimce.dimcev@servis-bosch.mk
Интернет: www.servis-bosch.mk
Тел./факс: 02/ 246 76 10
Моб.: 070 595 888

Останатите информации за дијаманско дупчење можете да ги најдете на **www.bosch-diamond.com**.

Отстранување

Сталакот за дупчалката, опремата и амбалажите треба да се отстранат на еколошки прифатлив начин.

Се задржува правото на промена.

Srpski

Uputstva o sigurnosti

⚠ UPOZORENJE Pročitajte sve savete o sigurnosti i uputstva koji su isporučeni sa stalkom bušilice ili bušilicom. Propusti kod praćenja saveta o sigurnosti i uputstava mogu prouzrokovati električni udar, požar i/ili teške povrede.

Sačuvajte sve savete o sigurnosti i uputstva za budućnost.

- ▶ **Izvcite utikač iz utičnice, pre nego što preduzmete podešavanja uređaja ili promenite delove pribora.** Nenamerni start bušilica je uzrok nekih nesreća.
- ▶ **Sastavite kako treba pre montaže bušilice stalak za bušenje.** Ispravno sastavljanje je važno, da bi obezbedili besprekorno funkcionisanje.
- ▶ **Pričvrstite bušilicu sigurno na stalak pre nego što je budete koristili.** Proklizavanje bušilice u stalku može uticati na gubitak kontrole.
- ▶ **Pričvrstite stalak bušilice na čvrstu ravnu površinu.** Ako stalak bušilice može klizati ili se klatiti, ne može se bušilica voditi ravnomerno i sigurno.
- ▶ **Držite priključni kabel bušilice daleko od radnog područja.** Oštećeni ili umotani kablovi povećavaju rizik od električnog udara.

- ▶ **Negujte pažljivo stalak bušilice. Prokontrolišite, da li pokretni delovi uredjaja besprekorno funkcionišu i ne lepe, da li su delovi polomljeni ili tako oštećeni, da je funkcionalnost stalka oštećena. Popravite oštećene delove pre upotrebe stalka bušilice.** Mnoge nesreće imaju svoje uzroke u loše održanim uredjajima.
- ▶ **Neka stalak za bušilicu popravlja samo stručno osoblje i samo sa originalnim rezervnim delovima.** Time se obezbeđuje, da ostane sačuvana sigurnost uredjaja.
- ▶ **Obratite strogo pažnju na uputstva o sigurnosti i radu za upotrebljenu bušilicu kao i za upotrebljene alate i pribore.**
- ▶ **Ne preopterećujte stalak bušilice i ne koristite ga kao merdevine ili skelu.** Preopterećenje ili stajanje na stalku bušilice može uticati na to, da se težište stalka bušilice produži na gore i on prevrne.
- ▶ **Držite Vaše radno područje čisto i dobro osvetljeno.** Nered ili neosvetljena radna područja mogu voditi nesrećama.
- ▶ **Uklonite alate za podešavanje ili ključeve za zavrtnje, pre nego što uključite uredjaj.** Alat ili ključ koji se nalazi u delu uredjaja koji se okreće, može uticati na povrede.
- ▶ **Izbegavajte nenormalno držanje tela. Pobrinite se da sigurno stojite i održavajte u svako doba ravnotežu.** Na taj način možete električni alat bolje da kontrolišete i u neočekivanim situacijama.
- ▶ **Čuvajte nekorišćene stalke izvan domašaja dece. Ne dopuštajte korišćenje uredjaja osobama koje nisu upoznate sa njim ili nisu pročitale ova uputstva.** Uredjaji su opasni ako ih koriste neiskusne osobe.
- ▶ **Pre svih radova na stalku za bušenje ili bušilicama, u pauzama tokom rada kao i kada ne upotrebljavate stalak za bušenje osigurajte se obrtanjem fiksne kočnice 13 od nesmotrenog pokreta.**
- ▶ **Električni alat smete da pokrećete samo na strujnim mrežama sa zaštitnim provodnikom i sa odgovarajućim dimenzijama.**
- ▶ **Stalak za bušenje uvek pričvrstite pomoću tipla, vakuuma ili šipke za brzo zatezanje kako biste sprečili nesmotreno prevrtanje stalka za bušenje kada primenjujete dijamantsku bušilicu i krunu za bušenje.**

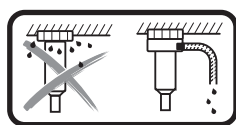

U slučaju mokrog bušenja iznad glave morate da prihvatate vodu koja ističe. Za to električni alat umetnite u stalak za bušenje i montirajte sabirni prsten za

vodu (videti „Montaža sabirnog prstena za vodu“, strana 101).

- ▶ **Pazite na to da creva koja provode vodu, vezni delovi kao i sabirni prsten za vodu (pribor) budu u adekvatnom stanju. Zamenite oštećene ili pohabane delove pre sledeće upotrebe.** Isticanje vode iz delova električnog alata povećava rizik od električnog udara.
- ▶ **Pridržavajte se važećih nacionalnih i internacionalnih normi.**

Opis proizvoda i rada



Čitajte sva upozorenja i uputstva. Propusti kod pridržavanja upozorenja i uputstava mogu imati za posledicu električni udar, požar i/ili teške povrede.

Molimo otvorite preklopljenu stranu sa prikazom stalka za bušenje i ostavite ovu stranu otvorenu dok čitate uputstvo za rad.

Upotreba koja odgovara svrsi

Stalak za dijamantsko bušenje je namenjen za prijem Bosch dijamantske bušilice GDB 180 WE. Ostale uredjaje ne smete da umećete.

Stalak za dijamantsko bušenje možete pomoću tipla da smestite na pod ili zid, kao i da ga pričvrstite iznad glave.

Stalak za dijamantsko bušenje možete pomoću vakuuma (pribor) da smestite na pod ili da ga (pomoću dodatnog osigurača) smestite na zid. Fiksiranje iznad visine glave nije dozvoljena.

Komponente sa slike

Označavanje brojevima komponenti na slikama odnosi se na prikaz stalna bušilice na grafičkoj strani.

- 1 Obrtni krst
- 2 Zavrtnaj na prijatu uredjaja
- 3 Prihvatač za uredjaj
- 4 Stub bušilice
- 5 Gornji zavrtnaj za pomeranje ugla za bušenje
- 6 Zavrtnaj za nivelisanje
- 7 Sabirni prsten za vodu*
- 8 Donji zavrtnaj za pomeranje ugla za bušenje
- 9 Ploča poda
- 10 Nazubljena poluga
- 11 Navrtka za zatezanje prilikom pomeranja ugla za bušenje
- 12 Žleb za pomicanje napred
- 13 Fiksna kočnica
- 14 Libela za vertikalno centriranje (GDB 180 WE)
- 15 Libela za horizontalno centriranje (GDB 180 WE)
- 16 Tipl za zid/tipl za beton*
- 17 Vreteno sa brzim zatezanjem*
- 18 Leptir navrtka*
- 19 Zatezna opruga sabirnog prstena za vodu*
- 20 Klizne vodice
- 21 Šestougona navrtka za klizne vodice (10 komada)
- 22 Navojni klin za klizne vodice (10 komada)

*Prikazani ili opisani pribor ne spada u standardno pakovanje. Kompletni pribor možete da nađete u našem programu pribora.

100 | Srpski

Tehnički podaci

Dijamant-stalak bušilice		GCR 180
Broj predmeta		3 601 A90 100
Dimenzije:		
- Visina	mm	767
- Širina	mm	205
- Dubina	mm	423,5
Prečnik prihvata za uređaj	mm	60
Mere krune za bušenje maks.		
- Prečnik	mm	180
- Prečnik sa sabirnim prstenom za vodu	mm	132
- Dužina	mm	530
Podizanje bušilice max.	mm	514
Radna dužina maks.	mm	455
Težina prema EPTA-Procedure 01:2014	kg	9,5

Izjava o usaglašenosti 

Pod punom pravnom i krivičnom odgovornošću izjavljujemo da pod „Tehnički podaci“ opisani proizvod odgovara svim dotičnim odredbama instrukcije 2006/42/EC uključujući njene izmene.

Tehnička dokumentacija (2006/42/EC) kod:
Robert Bosch Power Tools GmbH, PT/ETM9,
70538 Stuttgart, GERMANY

Henk Becker Helmut Heinzelmann
Executive Vice President Head of Product Certification
Engineering PT/ETM9

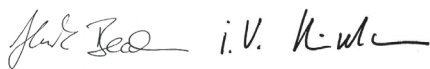

Robert Bosch Power Tools GmbH
70538 Stuttgart, GERMANY
Stuttgart, 01.01.2017

Montaža**Montaža stalka bušilice****Uspravljanje stuba za bušenje**

Stub za bušenje **4** postavite u vertikalnu poziciju. Umetnite donji zavrtnanj **8** (videti sliku na grafičkoj strani). Donji zavrtnanj **8** i gornji zavrtnanj **5** čvrsto zategnite pomoću viljuškastog ključa (veličina ključa 17 mm). Zateznu navrtku **11** čvrsto zategnite pomoću viljuškastog ključa (veličina ključa 24 mm).

Obrtni krst

Tri šipke za držanje obrtnog krsta **1** zavrnite do graničnika u centralnu glavčinu obrtnog krsta.

Obrtni krst **1** služi kao poluga za pomicanje napred prilikom bušenja.

Radi bušenja obrtnu krst po potrebi gurnite levo ili desno do graničnika na žleb za pomicanje napred **12**. Da biste obrtni krst skinuli, snažno ga povucite.

Aretacija za pomicanje napred sa fiksnom kočnicom

Pre prvog puštanja u rad fiksnu kočnicu **13** uvrnite u slobodan otvor sa navojem ispod žleba za pomicanje napred **12**.

Za sve radove na stubu za bušenje, u pauzama tokom rada kao i kada ga ne upotrebljavate izvršite aretaciju pomicanja. Za to obrnite fiksnu kočnicu **13**.

Za bušenje otpuštajte fiksnu kočnicu **13** sve dok obrtni krst **1** ne počne lako da se kreće. Pri tome obrtni krst držite čvrsto, kako biste sprečili da bušilica nekontrolisano klizi na dole.

Upotreba bušilice sa dijamantskom krunicom (pogledajte sliku A)

Uklonite dodatnu dršku Vaše bušilice (videti uputstvo za upotrebu bušilice).

Pazite na to, da fiksna kočnica **13** bude povučena.

Otpustite zavrtnanj **2** na prijemnici uređaja pomoću viljuškastog ključa (veličina ključa 13 mm). Bušilicu zatezним vratom odozgo umetnite do graničnika u prijemnicu uređaja **3**.

Bušilicu u prijemnici uređaja obrnite tako da svi prekidači budu dostupni i da priključak usisivača/vodenog hlađenja na bušilici ne sprečava proces bušenja. Zavrtnanj **2** zategnite pomoću viljuškastog ključa (veličina ključa 13 mm).

Obrtni krst **1** za proces bušenja gurnite desno ili levo na žleb za pomicanje napred **12**.

► Prekontrolišite čvrsto naleganje bušilice u prihvatu za uređaj.

Prilikom vađenja bušilice iz stalka za bušenje postupajte obrnutim redosledom.

Pričvršćivanje stalka bušilice

Uputstvo: Pričvrstite stalak bušilice bez zazora. Tako ćete sprečiti zaglavljivanje krune bušilice a time i konture segmenta.

U zavisnosti od vrste i kvaliteta podloge stalak za bušenje fiksirajte pomoću tiplova ili vakuuma na planiranu rupu za bušenje.

Pozicionirajte stalak bušilice pre pričvršćivanja

Na podlozi obeležite željeni centar rupe za bušenje. Markirajte spoljašnje mere krune za bušenje, kojom hoćete da bušite, neka centar bude centar rupe za bušenje.

Pričvrstite stalak za bušenje (sa umetnutom bušilicom) pomoću tiplova ili vakuuma tako da se montirana kruna za bušenje poklapa sa obeleženim merama.

Pričvršćivanje sa tiplovima (pogledajte sliku B)

Bušite za pričvršćivanje stalka bušilice sa tiplom (pribor) u zidu ili betonu odvojenu rupu za pričvršćivanje.

Rastojanje otvora za tipl – planirani otvor za bušenje

optimalno	210 mm
moгуće	200 – 300 mm

Za rupu za tipl važe sledeće dimenzije:

	Presek	Dubina
Zid	20 mm	85 mm
Beton	16 mm	50 mm

Umetnite tipl za beton sa razupiračem odnosno tipl za zid **16**. Brzozatezno vreteno **17** zavrnite u tipl.

Stavite stalak bušilice kao i podmetač na i stegnite sa leptir navrtkom **18**. Stegnite leptir navrtke posle nivelisanja (pogledajte „Nivelisanje“) sa nekim viljuškastim ključem (otvor ključa 27 mm).

Pričvršćivanje sa vakumom (pribor)

Za fiksaciju stakla za bušenje pomoću vakuuma potrebna Vam je konvencionalna vakuumska pumpa i Bosch vakuum set (pribor).

Vakuumska pumpa mora da ispunjava minimalno sledeće zahteve:

Zapreminska struja:	6 m ³ /h
Vakuum minimalno:	80 % (-800 mbar)

Za fiksiranje pomoću vakuuma podloga mora da bude glatka i ravna. Primena na malteru ili zidu nije dozvoljena.

Pošto je vakuumska veza uspostavljena, zavrtne za nivelisanje **6** lagano postavite na podlogu, da bi stalak za bušenje stajao kruto i da bi zaptivni prsten malo popustio. Inače stalak za bušenje stoji veoma nežno na zaptivnom prstenu.

Za priključak vakuumske pumpe i Bosch vakuum seta pročitajte i pratite njihovo uputstvo za upotrebu.

► **Mora se striktno obratiti pažnja na uputstva o sigurnosti i radu za vakum pumpu i vakum garnituru!**

Nivelisanje (ne kod pričvršćivanja sa vakumom)

Zavrtne za nivelisanje **6** pojedinačno uvrćite odnosno odvrćite dok libela **14** na bušilici (kod vertikalne montaže) odnosno libela **15** na bušilici (kod horizontalne montaže) ne bude egzaktno usmerena.

Sada čvrsto fiksirajte stalak za bušenje pomoću fiksacije tiplovima.

Rad

► **Izucite utikač iz utičnice, pre nego što preduzmete podešavanja uređaja ili promenite delove pribora.** Nenamerni start bušilica je uzrok nekih nesreća.

► **Posle svakog pomeranja na stalku za bušenje ponovo čvrsto zategnite sve zavrtnje.**

Promena ugla bušenja

Otpustite donji zavrtanj **8** za pomeranje ugla bušenja pomoću viljuškastog ključa (veličina ključa 17 mm) i skinite ga.

Otpustite gornji zavrtanj **5** pomoću viljuškastog ključa (veličina ključa 17 mm).

Otpustite zateznu navrtku **11** pomoću viljuškastog ključa (veličina ključa 24 mm). Stalak za bušenje postavite na željeni ugao za bušenje.

Zateznu navrtku **11** ponovo čvrsto zategnite pomoću viljuškastog ključa. Gornji zavrtanj **5** čvrsto zategnite pomoću viljuškastog ključa (veličina ključa 17 mm).

► **Stalak za bušenje smete da primenjujete tek ako su zatezna navrtka **11** i zavrtanj **5** za pomeranje ugla ponovo čvrsto zategnuti.**

Posle bušenja stub za bušenje **4** obrnutim redosledom ponovo postavite u vertikalnu poziciju (ugao za bušenje od 0°). Za to morate ponovo da umetnete donji zavrtanj **8** i da ga čvrsto zategnete pomoću viljuškastog ključa (veličina ključa 17 mm).

Usisavanje vode

Kako biste prilikom mokrog bušenja iz otvora prihvatili vodu koja ističe, potreban Vam je sabirni prsten za vodu i mokro/suvi usisivač (oba su pribor).

Sabirni prsten za vodu (videti „Pribor“, strana 102) je predviđen za upotrebu sa dijamantskim stalkom za bušenje GCR 180 i dijamantskom bušilicom GDB 180 WE.

Montaža sabirnog prstena za vodu (pogledajte sliku C)

Isecite otvor za željeni prečnik bušenja na zaptivnom poklopcu. Zateznu oprugu **19** gurnite do graničnika u prorez između podne ploče **9** i stuba za bušenje **4**. Pazite na to da delovi zatezne opruge savijeni pod uglom pokazuju na dole.

Sabirni prsten za vodu postavite u poziciju i zateznu oprugu položite na položajne tačke na sabirnom prstenu za vodu. (Spojke na krajevima zatezne opruge služe za vuču zatezne opruge na gore.)

Pomoću zatezne sile opruge sabirni prsten za vodu sa svojim zaptivkom pritiska na podlogu i zajedno sa vakuumom mokro/suvog usisivača sprečava isticanje vode.

Uputstva za rad

► **Obratite pažnju za bušenje na uputstvo za rad Vaše dijamantske bušilice.**

Za bušenje otpuštajte fiksnu kočnicu **13** sve dok obrtni krst **1** ne počne lako da se kreće. Pri tome obrtni krst držite čvrsto, kako biste sprečili da bušilica nekontrolisano klizi na dole.

Pomoću obrtnog krsta **1** bušilicu obrnite na dole do željene dubine za bušenje.

Potom odvrćite sve dok krunica burgije ne bude potpuno vidljiva.

Kako biste postigli maksimalno moguću radnu dužinu, morate da uklonite probno jezgro, ukoliko ono u potpunosti ispunjava krunu za bušenje. Krunu za bušenje onda iznova uvedite u rupu za bušenje i bušite do maksimalne dubine.

Održavanje i servis

Održavanje i čišćenje

Držite uvek čisto nazubljenu polugu **10** površine za vođenje stuba **4**.

Naknadno podešavanje kliznih vodica (pogledajte sliku D)

Tokom vremena klizne vodice **20** mogu da se pohabaju i to stvara slobodan prostor između kliznih vodica i stuba za

102 | Slovensko

bušenje. Kako biste odstranili taj slobodan prostor, klizne vodice morate naknadno da podesite.

Otpustite svih deset šestougaonih navrtki **21** pomoću viljuškastog ključa (veličina ključa 13 mm).

Zatim navojne klinove **22** ravnomerno zatežite dok se prostor ne minimizuje.

Ponovo čvrsto zategnite svih deset šestougaonih navrtki **21**.

Zamena kliznih vodica je neophodna tek onda kada je pohaban klizni sloj (crvena boja). Onda je to slučaj, kada je nestala crvena boja i kada materijal nosača dolazi do izražaja. Preporučuje se da zamenu izvrši ovlašćena servisna služba za Bosch električne alate.

Pribor

Sabirni prsten za vodu (GCR 180)	2 608 550 621
Zaptivni poklopac sabirnog prstena za vodu (GCR 180)	2 608 550 624
Set za fiksiranje:	
– za beton	2 608 002 000
– za zid	2 607 000 745
Set tiplova za beton	2 608 002 001
Vakum garnitura	2 608 550 623
Zaptivna gumica za vakuumski set (GCR 180)	2 608 550 625
Mokro/suvi usisivač GAS 35 M AFC	
Mokro/suvi usisivač GAS 55 M AFC	

Servisna služba i savetovanje o upotrebi

Servisna služba odgovoriće na vaša pitanja o popravcima i održavanju vašeg proizvoda i o rezervnim delovima. Uvećane crteže i informacije o rezervnim delovima možete naći na našoj adresi:

www.bosch-pt.com

Bosch tim za savetovanje o upotrebi će vam rado pomoći ako imate pitanja o našim proizvodima i priboru.

Kod svih interesovanja i naručivanja rezervnih delova navedite neizostavno broj predmeta sa 10 mesta a prema tipskoj tablici na stalku bušilice.

Srpski

Bosch-Service
Dimitrija Tucovića 59
11000 Beograd
Tel.: (011) 6448546
Fax: (011) 2416293
E-Mail: asbosch@EUnet.yu

Ostale informacije o dijamantskim burgijama ćete pronaći na **www.bosch-diamond.com**.

Uklanjanje djubreta

Stalak bušilice, pribor i pakovanje treba odvesti nekoj regeneraciji koja odgovara zaštiti čovekove okoline.

Zadržavamo pravo na promene.

Slovensko**Varnostna navodila**

⚠ OPOZORILO Preberite vsa varnostna navodila in napotila, ki so bila dobavljena skupaj z vrtalnim stojalom ali vrtalnikom. Nespoštovanje varnostnih navodil in napotil lahko povzroči električni udar, požar in/ali težke telesne poškodbe.

Vsa varnostna navodila in napotila skrbno shranite za kasnejšo uporabo.

- ▶ **Pred nastavitvijo naprave ali zamenjavo delov pribora izvlecite vtičnik iz omrežne vtičnice.** Nenameren zagon vrtalnikov je vzrok za nekatere nezgode.
- ▶ **Pred montažo vrtalnika pravilno sestavite vrtalni stojalo.** Pravilna sestava stojala je pomembna zaradi zagotovitve brezhibnega delovanja.
- ▶ **Pred uporabo je treba vrtalnik varno pritrditi na vrtalno stojalo.** Zdr vrtalnika v vrtalnem stojalu lahko povzroči izgubo nadzora.
- ▶ **Vrtalno stojalo pritrdite na trdno, ravno podlago.** Če lahko vrtalno stojalo zdrsne ali se maje, vrtalnika ne boste mogli enakomerno in varno voditi.
- ▶ **Priključni kabel vrtalnega stroja naj ne bo v bližini delovnega območja.** Poškodovani ali zapleteni kabli povečajo tveganje električnega udara.
- ▶ **Skrbno negujte vrtalno stojalo. Preverite, če premični deli naprave delujejo brezhibno in če se ne zatikajo oziroma če niso zlomljeni ali poškodovani do te mere, da bi bilo delovanje vrtalnega stojala ovirano. Pred uporabo vrtalnega stojala dajte poškodovane dele v popravilo.** Slabo vzdrževane naprave so vzrok za številne nesreče.
- ▶ **Vrtalno stojalo lahko popravlja samo kvalificirano strokovno osebje ob uporabi originalnih nadomestnih delov.** S tem bo ohranjena varnost naprave.
- ▶ **Strogo upoštevajte varnostna in delovna opozorila za vrtalnik in za vsadna orodja in pribor, ki jih boste uporabljali!**
- ▶ **Vrtalnega stojala ne preobremenjujte in ga ne uporabljajte namesto lestve ali ogrodja.** Preobremenitev ali stanje na vrtalnem stojalu lahko povzroči premaknitev težišča vrtalnega stojala navzgor in prevrnitev.
- ▶ **Delovno področje naj bo vedno čisto in dobro osvetljeno.** Nered in neosvetljena delovna področja lahko povzročijo nezgode.
- ▶ **Pred vklopom naprave odstranite vsa nastavitvena orodja ali vijake ključke.** Orodje ali ključ, ki se nahajata v vrtečem delu naprave, lahko povzročita telesne poškodbe.
- ▶ **Izogibajte se nenormalni telesni drži. Poskrbite za varno stojišče in za stalno ravnotežje.** Na ta način boste lahko v nepričakovanih situacijah električno orodje bolje nadzirali.
- ▶ **Vrtalna stojala, ki jih ne uporabljate, shranjujte izven dosega otrok. Osebe, ki naprave ne poznajo ali niso**

prebrale teh navodil, naprave ne smejo uporabljati. Naprave so nevarne, če jih uporabljajo neizkušene osebe.

- ▶ **Pred vsemi deli na vrtnem stojalu ali z vrtniki vrtno stojalo zavarujte s fiksiranjem parkirne zavore 13, da preprečite nehoteno premikanje, in sicer tako med odmori kot tudi takrat, ko orodja ne uporabljate.**
- ▶ **Električno orodje lahko obratuje samo v električnih omrežjih z zaščitnim vodnikom in dovolj obsežnim dimenzioniranjem.**
- ▶ **Vrtno stojalo vedno pritrdite z zidnim vložkom ali vakuumom (dodatna oprema), da preprečite nehoteno prevrnitev vrtnega stojala pri vstavljenem diamantnem vrtniku in vrtni kroni.**

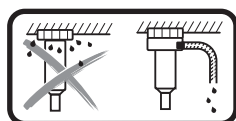

Pri mokrem vrtnju nad glavo je treba preprečiti vodo, ki izteka. Električno orodje vstavite v vrtno stojalo in namestite lovilni obroček za vodo (glejte „Namestitev lovilnega obročka za vodo“, stran 105).

- ▶ **Poskrbite, da so vodne cevi, spojni elementi in lovilni obroček za vodo (dodatna oprema) v brezhibnem stanju. Pred naslednjo uporabo zamenjajte poškodovane ali obrabljene dele.** Iztekanje vode iz komponent električnega orodja povečuje nevarnost električnega udara.
- ▶ **Upoštevajte veljavne nacionalne in mednarodne standarde.**

Opis in zmogljivost izdelka



Preberite vsa opozorila in napotila. Napake zaradi neupoštevanja spodaj navedenih opozoril in napotil lahko povzročijo električni udar, požar in/ali težke telesne poškodbe.

Prosimo, da odprite dvojno grafično stran s slikami vrtnega stojala in jo pustite odprto, medtem ko berete navodilo za uporabo.

Uporaba v skladu z namenom

Diamantno vrtno stojalo je namenjeno vpenjanju Boschevega diamantnega vrtnika GDB 180 WE. Vstavljanje drugih orodij v to stojalo ni dovoljeno.

Stojalo za diamantne vrtnike lahko s pomočjo zidnega vložka pritrdite na tla, steno ali v območje nad glavo.

Stojalo za diamantne vrtnike lahko s pomočjo vakuum (dodatna oprema) pritrdite na tla, z dodatno zaščito pa tudi na steno. Pritrditev nad glavo ni dovoljena.

Komponente na sliki

Oštevilčenje komponent na sliki se nanaša na prikaz vrtnega stojala na strani z grafiko.

- 1 Vrtljive ročice
- 2 Vijak na prijemu naprave
- 3 Prijemalo naprave
- 4 Vrtni steber

- 5 Zgornji vijak nastavitvenega elementa za kot vrtnja
- 6 Nivelirni vijak
- 7 Lovilni obroček za vodo*
- 8 Spodnji vijak nastavitvenega elementa za kot vrtnja
- 9 Talna plošča
- 10 Zobata letev
- 11 Zatezna matica nastavitvenega elementa za kot vrtnja
- 12 Pomični zobnik
- 13 Fiksirna zavora
- 14 Libela za navpično usmerjanje (GDB 180 WE)
- 15 Libela za vodoravno usmerjanje (GDB 180 WE)
- 16 Zidni vložek za zid/beton*
- 17 Hitrovpeljalo vreteno*
- 18 Krilna matica*
- 19 Napenjalna vzmet lovilnega obročka za vodo*
- 20 Drsna vodila
- 21 Šesteroroba matica drsnih vodil (10 kosov)
- 22 Navojni zatič drsnih vodil (10 kosov)

*Prikazan ali opisan pribor ni del standardnega obsega dobave. Celoten pribor je del našega programa pribora.

Tehnični podatki

Vrtno stojalo za diamantne vrtnike	GCR 180	
Številka artikla	3 601 A90 100	
Mere		
– Višina	mm	767
– Širina	mm	205
– Globina	mm	423,5
Premer prijemala naprave	mm	60
Maks. dimenzije vrtnice krone		
– Premer	mm	180
– Premer z lovilnim obročkom za vodo	mm	132
– Dolžina	mm	530
Vrtni hod maks.	mm	514
Maks. delovna dolžina	mm	455
Teža po EPTA-Procedure 01:2014	kg	9,5

104 | Slovensko

Izjava o skladnosti 

Z izključno odgovornostjo izjavljamo, da je izdelek, opisan v „Tehničnih podatkih“ v skladu z vsemi relevantnimi določili direktive 2006/42/ES, vključno z njihovimi spremembami.

Tehnična dokumentacija (2006/42/ES) pri:
Robert Bosch Power Tools GmbH, PT/ETM9,
70538 Stuttgart, GERMANY

Henk Becker Executive Vice President Engineering
Helmut Heinzelmann Head of Product Certification PT/ETM9

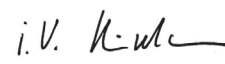
 i. V. 

Robert Bosch Power Tools GmbH
70538 Stuttgart, GERMANY
Stuttgart, 01.01.2017

Montaža**Montaža vrtnalnega stojala****Postavitev vrtnalne droga**

Postavite vrtnalni drog **4** v vodoraven položaj. Vstavite spodnji vijak **8** (glejte sliko na strani grafike). Zategnite spodnji **8** in zgornji vijak **5** z viličastim ključem (dimenzija ključa 17 mm). Zategnite zatezno matico **11** z viličastim ključem (dimenzija ključa 24 mm).

Vrtljive ročice

Privijte tri ročice, ki sestavljajo vrtljive ročice **1**, v pesto do prislona.

Vrtljive ročice **1** so namenjene podajanju med vrtnanjem.

Za vrtnanje potisnite vrtljive ročice po potrebi levo ali desno na pomični zobnik do prislona **12**. Vrtljive ročice snemite tako, da jih močno povlečete z ležišča.

Blokiranje podajanja s fiksirno zavoro

Pred prvo uporabo privijte fiksirno zavoro **13** v prosto navojno izvrtino pod pomičnim zobnikom **12**.

Blokirajte podajanje med vsemi deli na vrtnalnem stojalu, med odmori in kadar stojala ne uporabljate. V ta namen zavrtite fiksirno zavoro **13**, da jo aktivirate.

Za vrtnanje sprostite fiksirno zavoro **13** do te mere, da je mogoče vrtljive ročice **1** preprosto premikati. Pri tem držite vrtljive ročice, da preprečite nenadzorovan spust vrtnalnika.

Namestitev diamantnega vrtnalnika (glejte sliko A)

Odstranite dodaten ročaj svojega vrtnalnika (glejte navodila za uporabo vrtnalnika).

Bodite pozorni, da je fiksirna zavora **13** aktivirana.

Odvijte vijak **2** na vpenjalu orodja z viličastim ključem (dimenzija ključa 13 mm). Vstavite vrtnalnik z vpenjalnim vratom od zgoraj v vpenjalo orodja **3** do prislona.

Vrtnalnik v vpenjalu orodja obrnite tako, da bodo vsa stikala dosegljiva in da priključek za odsesavanje prahu/hlajenje z vodo

ne bo oviral vrtnanja. Zategnite vijak **2** z viličastim ključem (dimenzija ključa 13 mm).

Za vrtnanje potisnite vrtljive ročice **1** desno ali levo na pomični zobnik **12**.

► Preverite trdno nasedanje vrtnalnika v prijemalu.

Če želite vrtnalnik odstraniti z vrtnalnega stojala, postopajte v obratnem vrstnem redu.

Pritrditev vrtnalnega stojala

Opozorilo: Vrtnalo stojalo pritrdite brez zračnosti. Tako boste preprečili zagozdenje vrtnalne krone in posledično trganje segmentov.

Glede na vrsto podlage pritrdite vrtnalo stojalo ob načrtovano izvrtino z zidnim vložkom ali vakuumom.

Pozicioniranje vrtnalnega stojala pred pritrditvijo

Na podlagi označite zeleno sredino izvrtine. Označite zunanji rob vrtnalne krone, ki jo želite uporabiti, pri čemer kot središče označite sredino izvrtine.

Pritrdite vrtnalo stojalo (z nameščenim vrtnalnikom) z zidnim vložkom ali vakuumom, tako da se nameščena vrtnalna krona prekriva z označenimi dimenzijami.

Pritrditev z moznikom (glejte sliko B)

Za pritrditev vrtnalnega stojala z moznikom (pribor) izvrtajte v zid ali beton ustrezno luknjo za pritrditev.

Razmak luknja za moznik – sredina predvidene vrtnalne luknje

optimalno	210 mm
možno	200 – 300 mm

Za luknje moznika veljajo naslednje mere:

	Premer	Globina
Zid	20 mm	85 mm
Beton	16 mm	50 mm

Uporabite razporni zidni vložek za beton ali zidni vložek za namestitev v steno **16**. Privijte hitrovpeljalo vreteno **17** v vložek.

Namestite vrtnalo stojalo in podložko in ju privijte s krilno matico **18**. Po niveliranju (glejte „Niveliranje“) trdno privijte krilno matico s viličastim ključem (zev ključa 27 mm).

Pritrditev z vakuumom (pribor)

Za pritrditev vrtnalnega stojala z vakuumom potrebujete standardno vakuumsko črpalko in Boschev vakuumski komplet (dodatna oprema).

Vakuumska črpalka mora izpolnjevati naslednje minimalne zahteve:

Volumski pretok:	6 m ³ /h
Vakuum najmanj:	80 % (– 800 mbar)

Za pritrditev z vakuumom mora biti podlaga gladka in ravna. Uporaba na ometu ali zidu ni primerna.

Ko je vakuumska povezava vzpostavljena, nivelirne vijake **6** rahlo privijte ob podlago, da bo vrtnalo stojalo fiksno nalegalo in da bo tesnilni obroč rahlo sproščen. Sicer vrtnalo stojalo zelo rahlo nalega na tesnilni obroč.

Za priključitev vakuumske črpalke in Boschevega vakuumskega kompleta preberite in upoštevajte navodila za uporabo črpalke in kompleta.

- **Strogo upoštevajte varnostna in delovna navodila za vakuumsko črpalko in vakuumski komplet!**

Niveliranje (ne pri pritrditvi z vakuumom)

Nivelirne vijake **6** posamično privijte ali odvijte do te mere, da bo libela **14** na vrtalniku (pri navpični montaži) oz. libela **15** na vrtalniku (pri vodoravni montaži) natančno poravnana.

Nato vrtalno stojalo fiksirajte z zidnim vložkom.

Delovanje

- **Pred nastavitvijo naprave ali zamenjavo delov pribora izvlecite vtikač iz omrežne vtičnice.** Nenameren zagon vrtalnikov je vzrok za nekatere nezgode.
- **Po vsakem nastavljanju vrtalnega stojala ponovno zategnite vse vijake.**

Spreminjanje vrtalnega kota

Odvijte spodnji vijak **8** nastavitvenega elementa za kot vrtnja z viličastim ključem (dimenzija ključa 17 mm) ter ga odstranite.

Odvijte zgornji vijak **5** z viličastim ključem (dimenzija ključa 17 mm).

Odvijte zatezno matico **11** z viličastim ključem (dimenzija ključa 24 mm). Vrtalno stojalo nastavite na zeleni kot vrtnja.

Zatezno matico **11** ponovno zategnite z viličastim ključem. Zategnite zgornji vijak **5** z viličastim ključem (dimenzija ključa 17 mm).

- **Vrtalno stojalo lahko uporabite šele, ko sta zatezna matica **11** in vijak **5** nastavitvenega elementa za kot ponovno zategnjena.**

Vrtalni drog **4** po vrtnju v obratnem vrstnem redu ponovno postavite v navpičen položaj (kot vrtnja 0°). V ta namen morate ponovno vstaviti spodnji vijak **8** ter ga zategniti z viličastim ključem (dimenzija ključa 17 mm).

Odsesavanje vode

Če želite pri mokrem vrtnju prestreči vodo, ki izteka iz izvrtine, potrebujete lovilni obroček za vodo in mokri/suhi sesalnik (oboje sode med dodatno opremo).

Lovilni obroček za vodo (glejte „Pribor“, stran 105) je predviden za uporabo s stojalom za diamantne vrtalnike GCR 180 in diamantnim vrtalnikom GDB 180 WE.

Namestitev lovilnega obročka za vodo (glejte sliko C)

V tesnilni pokrov izrežite odprtino za zeleni premer vrtnja.

Potisnite napenjalno vzmet **19** do prislonja in režo med podnožje **9** in vrtalnim drogom **4**. Bodite pozorni, da je ukrivljeni del napenjalne vzmeti obrnjen navzdol.

Namestite lovilni obroček za vodo v položaj ter položite napenjalno vzmet na naležni mesti na lovilnem obročku za vodo. (Z zavihkoma na koncih napenjalne vzmeti je mogoče napenjalno vzmet povleči navzgor.)

Napenjalna sila vzmeti pritiska lovilni obroček za vodo s tesnilom na podlago in z vakuumom mokrega/suhega sesalnika preprečuje izhajanje vode.

Navodila za delo

- **Pri vrtnju upoštevajte navodilo za obratovanje vašega diamantnega vrtalnika.**

Za vrtnje sprostite fiksno zavoro **13** do te mere, da je mogoče vrtljive ročice **1** preprosto premikati. Pri tem držite vrtljive ročice, da preprečite nenadzorovan spust vrtalnika.

Z vrtljivimi ročicami **1** spustite vrtalnik do zelene globine vrtnja.

Nato odvijajte nazaj, dokler ni vidna cela vrtalna krona.

Da dosežete maksimalno delovno dolžino, odstranite vrtalno jedro, takoj ko v celoti zapolni vrtalno krono. Nato vrtalno krono ponovno vstavite v izvrtino in vrtajte do največje globine.

Vzdrževanje in servisiranje

Vzdrževanje in čiščenje

Zobata letev **10** in vodilne ploskve vrtalnega stebra **4** naj bodo vedno čiste.

Ponovna nastavev drsnih vodil (glejte sliko D)

Sčasoma se lahko drsna vodila **20** obrabijo in med drsnimi vodili in vrtalnim drogom se pojavi zračnost. Če želite odpraviti zračnost, je treba ponovno nastaviti drsna vodila.

Odvijte vseh deset šesterorobnih matic **21** z viličastim ključem (dimenzija ključa 13 mm).

Nato enakomerno zategnite navojne zatiče **22**, dokler ne zmanjšate zračnosti na najmanjšo možno raven.

Ponovno zategnite vseh deset šesterorobnih matic **21**.

Drsna vodila je treba zamenjati šele takrat, ko je drsni sloj (rdeča barva) obrabljen. To se zgodi takrat, ko rdeča barva izgine in je videti material nosilca. Priporočamo, da menjavo opravi pooblaščen servisna delavnica za Boscheva električna orodja.

Pribor

Lovilni obroček za vodo (GCR 180)	2 608 550 621
Tesnilni pokrov za lovilni obroček za vodo (GCR 180)	2 608 550 624
Pritrdilni komplet:	
– za beton	2 608 002 000
– za zid	2 607 000 745
Komplet zidnih vložkov za beton	2 608 002 001
Vakuumski komplet	2 608 550 623
Gumijasto tesnilo za vakuumski komplet (GCR 180)	2 608 550 625
Mokri/suhi sesalnik GAS 35 M AFC	
Mokri/suhi sesalnik GAS 55 M AFC	

Servis in svetovanje o uporabi

Servis Vam bo dal odgovore na Vaša vprašanja glede popravila in vzdrževanja izdelka ter nadomestnih delov. Risbe razstavljene stanja in informacije o nadomestnih delih se nahajajo tudi na spletni strani:

www.bosch-pt.com

Skupina svetovalcev o uporabi podjetja Bosch Vam bo z vese-

106 | Hrvatski

Ijem v pomoč pri vprašanjih o naših izdelkih in njihovega pribora.

V primeru dodatnih vprašanj in pri naročanju nadomestnih delov brezpogojno navedite 10-mestno številko artikla, ki je navedena na tipski ploščici vrtalnega stojala.

Slovensko

Top Service d.o.o.
Celovška 172
1000 Ljubljana
Tel.: (01) 519 4225
Tel.: (01) 519 4205
Fax: (01) 519 3407

Dodatne informacije o diamantnem vrtnju najdete na spletnem naslovu www.bosch-diamond.com.

Odlaganje

Vrtalno stojalo, pribor in embalažo je treba dostaviti v okolju prijazno ponovno predelavo.

Pridržujemo si pravico do sprememb.

Hrvatski**Upute za sigurnost**

⚠ UPOZORENJE Pročitajte upute za sigurnost i upute za rukovanje isporučene sa stalakom za bušenje ili bušilicom. Ako se ne bi poštivale upute za sigurnost i upute za rukovanje, moglo bi doći do električnog udara, požara i/ili teških ozljeda.

Ove upute za sigurnost i upute za rukovanje spremite za buduću uporabu.

- ▶ **Izvučite utikač iz utičnice prije podešavanja na uređaju ili zamjene pribora.** Nehotično startanje bušilice predstavlja uzrok mnogih nezgoda.
- ▶ **Prije ugradnje bušilice, montirajte ispravno stalak za bušenje.** Ispravno sastavljanje važno je kako bi se osigurala besprijekorna funkcija.
- ▶ **Prije uporabe pričvrstite bušilicu sigurno na stalak za bušenje.** Klizanje bušilice u stalku za bušenje može dovesti do gubitka kontrole nad istom.
- ▶ **Pričvrstite stalak za bušenje na čvrstu, ravnu površinu.** Ako bi se stalak za bušenje klizao ili njihao, bušilica se neće moći jednolično i sigurno voditi.
- ▶ **Priključni kabel bušilice držite dalje od radnog područja.** Oštećen ili usukan priključni kabel povećava opasnost od električnog udara.
- ▶ **Stalak za bušenje nježite sa pažnjom. Kontrolirajte da li pomični dijelovi uređaja besprijekorno funkcioniraju i da nisu ukliješteni, dijelovi polomljeni ili tako oštećeni da je narušena funkcija stalka za bušenje. Prije uporabe stalka za bušenje oštećene dijelove treba popraviti.** Mnoge nezgode imaju za uzrok loše održavane uređaje.
- ▶ **Stalke za bušenje neka popravlja samo kvalificirano stručno osoblje i samo sa originalnim rezervnim dijelovima.**

vima. Na taj će se način osigurati da ostane sačuvana sigurnost uređaja.

- ▶ **Treba se strogo pridržavati uputa za sigurnost i rukovanja za korištenu bušilicu, kao i za korištene radne alate i pribor!**
- ▶ **Ne preopterećujte stalak za bušenje i ne koristite ga kao ljestve ili kao skelu.** Preopterećenje ili stajanje na stalku za bušenje može dovesti do toga da se težište stalka za bušenje pomakne prema gore i on će se prevrnuti.
- ▶ **Održavajte vaše radno mjesto čistim i dobro osvijetljenim.** Nered ili neosvijetljeno radno mjesto mogu uzrokovati nezgode.
- ▶ **Prije uključivanja uređaja uklonite alate za podešavanje ili vijčani ključ.** Alat ili ključ koji se nalazi u rotirajućem dijelu uređaja može dovesti do nezgoda.
- ▶ **Izbjegavajte abnormalan položaj tijela. Zauzmite siguran i stabilan položaj tijela i u svakom trenutku održavajte ravnotežu.** Na taj način možete električni alat bolje kontrolirati u neočekivanim situacijama.
- ▶ **Nekorišteni stalak za bušenje spremite izvan dosega djece. Ne dopustite rad s uređajem osobama koje nisu s njim upoznate ili koje nisu pročitale ove upute.** Ovi su uređaji opasni ako s njima rade neiskusne osobe.
- ▶ **Prije svih radova na stalku za bušenje ili bušilici, u stankama tijekom rada kao i u vremenu kada se stalak za bušenje ne koristi, osigurajte ga okretanjem sigurnosne kočnice 13 od nehotičnog pomicanja.**
- ▶ **Električni alat smije se pokretati samo s priključkom na električnu mrežu zaštitnim vodičem i dovoljnim dimenzioniranjem.**
- ▶ **Stalak za bušenje uvijek pričvrstite pomoću moždanika ili vakuuma (pribor) kako biste spriječili nehotično prevrtanje stalka za bušenje kod umetnute dijamantne bušilice i krunastog svrdla.**

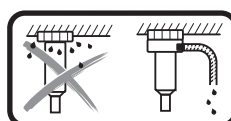

Kod nadglavnog mrog bušenja valja sakupiti vodu koja istječe. Električni alat umetnite u stalak za bušenje i montirajte prsten za sakupljanje vode (vidi „Montaža prstena za sakupljanje vode“, stranica 109).

- ▶ **Treba paziti da su crijeva koja provode vodu, spojni dijelovi te prsten za sakupljanje vode (pribor) u besprijekornom stanju. Prije slijedeće uporabe promijenite oštećene ili istrošene dijelove.** Istjecanje vode iz dijelova električnog alata povećava opasnost od električnog udara.
- ▶ **Pridržavajte se važećih nacionalnih i međunarodnih normi.**

Opis proizvoda i radova



Treba pročitati sve napomene o sigurnosti i upute. Ako se ne bi poštivale napomene o sigurnosti i upute to bi moglo uzrokovati strujni udar, požar i/ili teške ozljede.

Molimo otvorite stranicu sa slikama stalka za bušenje i ostavite je otvorenom tijekom čitanja uputa za rukovanje.

Uporaba za određenu namjenu

Stalak za dijamantno bušenje je namijenjen za prihvatanje dijamantne bušilice Bosch GDB 180 WE. Ne smijete koristiti druge uređaje.

Stalak za dijamantno bušenje možete postaviti pomoću moždanika na pod ili na zid te pričvrstiti iznad glave.

Stalak za dijamantno bušenje možete postaviti pomoću vakuuma (pribor) na pod ili (dodatnim osiguračem) na zid. Pričvršćivanje iznad glave nije dozvoljeno.

Prikazani dijelovi uređaja

Numeriranje prikazanih dijelova odnosi se na prikaz stalka za bušenje na stranici sa slikama.

- 1 Zakretni križ
- 2 Vijak na stezaču uređaja
- 3 Stezač uređaja
- 4 Bušači stup
- 5 Gornji vijak za promjenu kuta bušenja
- 6 Vijak za niveliranje
- 7 Prsten za sakupljanje vode*
- 8 Donji vijak za promjenu kuta bušenja
- 9 Podna ploča
- 10 Zupna letva
- 11 Zatezna matica za promjenu kuta bušenja
- 12 Ručica posmaka
- 13 Zaustavna kočnica
- 14 Libela za okomito izravnavanje (GDB 180 WE)
- 15 Libela za vodoravno izravnavanje (GDB 180 WE)
- 16 Moždanik za zid/beton*
- 17 Brzostežuće vreteno*
- 18 Leptirasta matica*
- 19 Zatezna opruga prstena za sakupljanje vode*
- 20 Klizne vodilice
- 21 Šesterokutne matice za klizne vodilice (10 komada)
- 22 Navojni zatik na kliznim vodilicama (10 komada)

*Prikazan ili opisan pribor ne pripada standardnom opsegu isporuke. Potpuni pribor možete naći u našem programu pribora.

Tehnički podaci

Stalak za dijamantno bušenje		GCR 180
Kataloški br.		3 601 A90 100
Dimenzije		
– Visina	mm	767
– Širina	mm	205
– Dubina	mm	423,5
Promjer stezača uređaja	mm	60
Dimenzije krunastog svrdla maks.		
– Promjer	mm	180
– Promjer sa prstenom za sakupljanje vode	mm	132
– Duljina	mm	530
Hod bušenja max.	mm	514
Radna duljina maks.	mm	455
Težina odgovara EPTA-Procedure 01:2014	kg	9,5

Izjava o usklađenosti

Pod vlastitom odgovornošću jamčimo da proizvod opisan pod „Tehnički podaci“ odgovara svim dotičnim odredbama smjernice 2006/42/EC uključujući i njezinim promjenama.

Tehnička dokumentacija (2006/42/EC) može se dobiti kod: Robert Bosch Power Tools GmbH, PT/ETM9, 70538 Stuttgart, GERMANY

Henk Becker Executive Vice President Engineering
Helmut Heinzelmann Head of Product Certification PT/ETM9

Robert Bosch Power Tools GmbH
70538 Stuttgart, GERMANY
Stuttgart, 01.01.2017

Montaža

Montaža stalka za bušenje

Izravnavanje stalka za bušenje

Stalak za bušenje **4** stavite u okomiti položaj. Umetnite donji vijak **8** (vidi sliku na stranici sa slikama). Pritegnite donji vijak **8** i gornji vijak **5** s viljuškastim ključem (otvor ključa 17 mm). Pritegnite zateznu maticu **11** s viljuškastim ključem (otvor ključa 24 mm).

Zakretni križ

Navijte tri šipke s ručicom na zakretnom križu **1** do graničnika u srednju glavinu zakretnog križa.

Zakretni križ **1** služi kao ručica posmaka kod bušenja.

Za bušenje po potrebi pomaknite zakretni križ ulijevo ili udesno do graničnika na ručicu posmaka **12**. Za skidanje zakretnog križa snažno ga izvucite.

108 | Hrvatski

Aretiranje posmaka sa zaustavnom kočnicom

Prije prvog stavljanja u pogon zavrните zaustavnu kočnicu **13** u slobodni provrt s navojem ispod ručice posmaka **12**.

Aretirajte posmak kod svih radova na stalku za bušenje, u stankama tijekom rada kao i u vremenu kada se stalak za bušenje ne koristi. Za to pokrenite zaustavnu kočnicu **13**.

Za bušenje otpustite zaustavnu kočnicu **13** tako da se zakretni križ **1** može lako pomicati. Pritom čvrsto držite zakretni križ kako biste spriječili nekontrolirano klizanje bušilice.

Korištenje bušilice za dijamantno bušenje (vidjeti sliku A)

Skinite dodatnu ručku s Vaše bušilice (vidi upute za uporabu bušilice).

Trebate paziti da je zaustavna kočnica **13** povučena.

Otpustite vijak **2** na stezaču uređaja s viljuškastim ključem (otvor ključa 13 mm). Odozgo umetnite bušilicu sa steznim vratom do graničnika u stezač uređaja **3**.

Okrenite bušilicu u stezaču uređaja tako da su dostupni svi prekidači i da priključak za usisavanje prašine/vodenog hladnja na bušilici ne ometa bušenje. Pritegnite vijak **2** s viljuškastim ključem (otvor ključa 13 mm).

Za bušenje pomaknite zakretni križ **1** udesno ili ulijevo na ručicu posmaka **12**.

► Kontrolirajte čvrsto dosjedanje bušilice u stezaču alata.

Kod vađenja bušilice iz stalka za bušenje postupite obrnutim redosljedom.

Pričvršćenje stalka za bušenje

Napomena: Stalak za bušenje pričvrstite bez zavora. Na taj ćete način spriječiti zaglavljivanje krunastog svrdla, a time i odlamanje segmenata.

Ovisno o vrsti i svojstvima podloge stalak za bušenje pričvrstite na planiranu izbušenu rupu pomoću moždanika ili vakuuma.

Stalak za bušenje prije pričvršćenja treba pozicionirati

Na podlozi ucrтайте željeno središte izbušene rupe. Označite vanjske dimenzije krunastog svrdla s kojim želite bušiti sa središtem izbušene rupe.

Pričvrstite stalak za bušenje (s umetnutom bušilicom) pomoću moždanika ili vakuuma tako da montirano krunasto svrdlo s ucrtanim dimenzijama pokriva središte izbušene rupe.

Pričvršćenje sa moždanikom (vidjeti sliku B)

Za pričvršćenje stalka za bušenje sa moždanikom (pribor), u zidu ili betonu izbušite posebnu rupu za pričvršćenje.

Razmak središta rupe za moždanika – planiranih bušenih rupa

optimalan	210 mm
moguć	200 – 300 mm

Za rupu za moždanik vrijede slijedeće mjere:

	Promjer	Dubina
Zidovi	20 mm	85 mm
Beton	16 mm	50 mm

Umetnite moždanik za beton s razupornim klinom odnosno moždanik za zid **16**. Uvijte brzostežuće vreteno **17** u moždanik. Stavite stalak za bušenje kao i podložnu pločicu i navrnite leptirastu maticu **18**. Nakon niveliranja stegnite leptirastu maticu (vidjeti „Niveliranje“) sa viljuškastim ključem (otvora ključa 27 mm).

Pričvršćenje pomoću vakuuma (pribor)

Za pričvršćivanje stalka za bušenje pomoću vakuuma potrebna Vam je vakuumska pumpa koju možete kupiti u Bosch vakuumski set (pribor).

Vakuumska pumpa mora ispunjavati slijedeće najmanje zahtjeve:

Prostorna struja:	6 m ³ /h
Najmanji vakuum:	80 % (- 800 mbar)

Za pričvršćivanje pomoću vakuuma podloga mora biti glatka i ravna. Uporaba na žbuci ili zidu nije dozvoljena.

Nakon što ste uspostavili vakuumsku vezu, stavite vijke za niveliranje **6** polako na podlogu kako bi stalak za bušenje imao čvrsti dosjed i kako bi brtveni prsten bio lagano otpušten. Inače stalak za bušenje ima jako meki dosjed na brtvenom prstenu.

Za priključivanje vakuumske pumpe i Bosch vakuumskog seta pročitajte i pridržavajte se njihovih uputa za uporabu.

► Treba se strogo pridržavati uputa za sigurnost i rad za vakuumsku pumpu i za vakuumski set!**Niveliranje (ne kod pričvršćenja pomoću vakuuma)**

Uvijte odnosno odvijte pojedinačno vijke za niveliranje **6** sve dok se libela **14** na bušilici (kod okomite montaže) odn. libela **15** na bušilici (kod vodoravne montaže) točno ne izravna.

Sada čvrsto fiksirajte stalak za bušenje pomoću pričvršćenja sa moždanikom.

Rad

► Izvucite utikač iz utičnice prije podešavanja na uređaju ili zamjene pribora. Nehotično startanje bušilice predstavlja uzrok mnogih nezgoda.

► Nakon svakog premještanja ponovno pritegnite sve vijke na stalku za bušenje.

Promjena kuta bušenja

Otpustite donji vijak **8** za promjenu kuta bušenja s viljuškastim ključem (otvor ključa 17 mm) te ga izvadite.

Otpustite gornji vijak **5** s viljuškastim ključem (otvor ključa 17 mm).

Otpustite zateznu maticu **11** s viljuškastim ključem (otvor ključa 24 mm). Namjestite stalak za bušenje na željeni kut bušenja.

Ponovno pritegnite zateznu maticu **11** s viljuškastim ključem. Pritegnite gornji vijak **5** s viljuškastim ključem (otvor ključa 17 mm).

► Stalak za bušenje smijete ponovno koristiti kada su zatezna matica **11 i vijak **5** za promjenu kuta ponovno pritegnuti.**

Nakon bušenja stalak za bušenje **4** ponovno stavite u okomiti položaj (kut bušenja 0°) obrnutim redosljedom. U tu svrhu va-

Ija ponovno umetnuti donji vijak **8** i pritegnuti s viljuškastim ključem (otvor ključa 17 mm).

Usisavanje vode

Kako biste sakupili vodu koja izlazi iz provrta kod mokrog bušenja, potreban je prsten za sakupljanje vode i mokro/suhi usisavač (oba pribora).

Prsten za sakupljanje vode (vidi „Pribor“, stranica 109) je predviđen za korištenje sa stalkom za dijamantno bušenje GCR 180 i dijamantnom bušilicom GDB 180 WE.

Montaža prstena za sakupljanje vode (vidjeti sliku C)

Izrežite otvor željenog promjera bušenja u brtvnom poklopcu.

Pomaknite zateznu oprugu **19** do graničnika u raspor između podne ploče **9** i bušačeg stupa **4**. Trebate paziti da je dio zatezne opruge pod kutom okrenut prema dolje.

Prsten za sakupljanje vode namjestite u položaj i stavite zateznu oprugu na točke prstena za sakupljanje vode. (Spojnice na krajevima zatezne opruge služe za povlačenje zatezne opruge prema gore.)

Zatezna sila opruge pritišće prsten za sakupljanje vode zajedno s njegovim brtvilom na podlogu i sprječava istjecanje vode pomoću vakuuma mokro/suhog usisavača.

Upute za rad

► Kod bušenja pridržavajte se uputa za rukovanje vašeg stroja za dijamantno bušenje.

Za bušenje otpustite zaustavnu kočnicu **13** tako da se zakretni križ **1** može lako pomicati. Pritom čvrsto držite zakretni križ kako biste spriječili nekontrolirano klizanje bušilice.

Okrenite bušilicu pomoću zakretnog križa **1** do željene dubine bušenja prema dolje.

Okrenite nakon toga natrag, sve dok krunasto svrdlo ne bude potpuno vidljivo.

Kako biste postigli najveću moguću radnu duljinu, morate izvaditi jezgru od bušenja čim ista u cijelosti ispuni krunasto svrdlo. Zatim ponovno stavite krunasto svrdlo u izbušeno rupu i bušite do maksimalne dubine.

Održavanje i servisiranje

Održavanje i čišćenje

Održavajte čistom zupčastu letvu **10** i vodeće površine bušačeg stupa **4**.

Naknadno namještanje kliznih vodilica (vidjeti sliku D)

Tijekom vremena klizne vodilice **20** mogu se istrošiti te se pojavljuje hod između kliznih vodilica i bušačeg stupa. Kako biste otklonili taj hod, morate naknadno namjestiti klizne vodilice.

Otpustite svih deset šesterokutnih matica **21** s viljuškastim ključem (otvor ključa 13 mm).

Zatim ravnomjerno pritegnite navojne zatike **22** sve dok se hod ne smanji.

Ponovno pritegnite svih deset šesterokutnih matica **21**.

Zamjena kliznih vodilica je potrebna tek onda kada je istrošen klizni sloj (crvena boja). To je slučaj onda kada više nema cr-

vene boje i kada se pojavljuje materijal nosilaca. Preporučamo da zamjenu prepustite ovlaštenom servisu za Bosch električne alate.

Pribor

Prsten za sakupljanje vode (GCR 180)	2 608 550 621
Brtvni poklopac prstena za sakupljanje vode (GCR 180)	2 608 550 624
Set za pričvršćivanje:	
– u beton	2 608 002 000
– u zid	2 607 000 745
Set moždanika za beton	2 608 002 001
Vakuumski set	2 608 550 623
Brtvne gume za vakuumski set (GCR 180)	2 608 550 625
Mokro/suhi usisavač GAS 35 M AFC	
Mokro/suhi usisavač GAS 55 M AFC	

Servisiranje i savjetovanje o primjeni

Ovlašteni servis će odgovoriti na vaša pitanja o popravcima i održavanju vašeg proizvoda te o rezervnim dijelovima. Povećane crteže i informacije o rezervnim dijelovima možete naći na adresi:

www.bosch-pt.com

Bosch tim za savjetovanje o primjeni rado će vam pomoći odgovorom na pitanja o našim proizvodima i priboru.

Kod svih upita i naručivanja rezervnih dijelova molimo neizostavno navedite 10-znamenkasti kataloški broj sa tipske pločice stalka za bušenje.

Hrvatski

Robert Bosch d.o.o
Kneza Branimira 22
10040 Zagreb
Tel.: (01) 2958051
Fax: (01) 2958050

Dodatne informacije o dijamantnom bušenju naći ćete na

www.bosch-diamond.com.

Zbrinjavanje

Stalke za bušenje, pribor i ambalažu treba odvesti u reciklažno dvorište na ekološki prihvatljivu ponovnu uporabu.

Zadržavamo pravo na promjene.

Eesti

Ohutusnõuded

⚠ TÄHELEPANU Lugege läbi kõik statiivi või puurmasinaga kaasasolevad ohutusnõuded ja juhised. Ohutusnõuete ja juhiste eiramise tagajärjeks võib olla elektrilöökk, põleng ja/või rasked vigastused.

Hoidke kõik ohutusnõuded ja juhised edasiseks kasutuseks alles.

110 | Eesti

- ▶ **Enne seadme seadistamist ja tarvikute vahetamist tõmmake toitepistik pistikupesast välja.** Puurmasina soovimatatu käivitamine võib põhjustada õnnetusi.
- ▶ **Enne trelli paigaldamist pange trellistatiiv korrektselt kokku.** Korrektne kokkupanek on oluline veatu töö tagamiseks.
- ▶ **Enne trelli kasutamist kinnitage see tugevasti statiivi külge.** Trelli paigastnihkumise tõttu võite kaotada kontrolli seadme üle.
- ▶ **Kinnitage statiiv stabiilsele, ühetasasele ja siledale pinnale.** Kui statiiv võib kõikuda või paigast nihkuda, ei ole teemantpuurmasinat võimalik ühtlaselt ja kindlalt juhtida.
- ▶ **Hoidke trelli toitejuhet tööpiirkonnast eemal.** Vigastatud või keerduläänud toitejuhe suurendab elektrilöögi ohtu.
- ▶ **Hooldage teemantpuurmasina statiivi hoolikalt. Veenduge, et seadme liikuvad detailid töötavad veatult ega kiildu kinni, et seadme detailid ei ole murdunud ega kahjustatud määral, mis mõjutab statiivi töökindlust. Laske vigastatud detailid enne statiivi tööle-rakendamist parandada.** Paljude õnnetuste põhjuseks on seadmete halb hooldus.
- ▶ **Laske statiivi parandada üksnes vastava ala asjatundjatel, kes kasutavad originaalvaruosi.** Nii tagate püsivalt seadme ohutu töö.
- ▶ **Rangelt tuleb järgida kasutatava trelli ja tarviku ohutuse nõudeid ja tööjuhiseid!**
- ▶ **Ärge avaldage statiivile liigset koormust ja ärge kasutage seda redeli ega tellinguna.** Liigse koormuse või statiivile ronimise tõttu võib statiivi raskuse paigast nihkuda ja statiiv ümber kukkuda.
- ▶ **Töökoht peab olema puhas ja hästi valgustatud.** Töökohtas valitsev segadus ja hämarus võib põhjustada õnnetusi.
- ▶ **Enne seadme sisselülitamist eemaldage reguleerimistarvikud ja -võtmed.** Seadme pöörleva osa küljes olev tarvik või võti võib põhjustada vigastusi.
- ▶ **Vältige ebanormaalselt kehaasendit. Võtke stabiilne asend ja hoidke kogu aeg tasakaalu.** Nii saate elektrilist töörüista ootamatutes olukordades paremini kontrolli all hoida.
- ▶ **Kasutusvälisel ajal hoidke statiivi lastele kättesaamatus kohas. Ärge lubage seadet kasutada isikutel, kes seadet ei tunne ega ole lugenud käesolevat kasutusjuhendit.** Asjatundmatute isikute käes on seadmed ohtlikud.
- ▶ **Enne mis tahes tööd tegemist teemantpuurmasina statiivi või puurmasina kallal, töövaheagadel ja kasutusvälisel ajal keerake kinni lukustuspidur 13, et statiiv ei saaks soovimatult liikuma hakata.**
- ▶ **Elektrilist töörüista tohib ühendada vaid kaitsejuhiga varustatud ja piisava võimsusega vooluvõrku.**
- ▶ **Kinnitage statiiv alati tüüblite või vaakumi (lisatarvik) abil, et hoida ära, et statiiv koos selle külge kinnitatud teemantpuurmasina ja kroonpuuriga juhuslikult ümber kukub.**

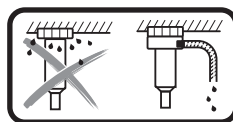

Pea kohal tehtava märgpuurimise korral tuleb eralduv vesi kokku koguda. Selleks kinnitage elektriline töörüist statiivi külge ja paigaldage veekogumisrõngas (vt „Veekogumisrõnga paigaldamine“, lk 112).

- ▶ **Veenduge, et veevoolikud, ühendusdetailid ja veekogumisrõngas (lisatarvik) on veatus seisundis. Kahjustada saanud või kulunud osad vahetage enne järgmist kasutuskorda välja.** Vee eraldumine elektrilisest töörüistast suurendab elektrilöögi ohtu.
- ▶ **Järgige riigis ja rahvusvahelisel tasandil kehtivaid norme.**

Seadme ja selle funktsioonide kirjeldus



Kõik ohutusnõuded ja juhised tuleb läbi lugeda. Ohutusnõuete ja juhiste eiramise tagajärjeks võib olla elektrilöök, tulekahju ja/või rasked vigastused.

Avage ümbris statiivi joonistega ja jätkke see kasutusjuhendi lugemise ajaks lahti.

Nõuetekohane kasutus

Teemantpuurmasina statiiv on ette nähtud Boschi teemantpuurmasina GDB 180 WE kinnitamiseks. Teisi töörüistu ei tohi sellega koos kasutada.

Teemantpuurmasina statiivi võib tüübli abil kinnitada pörandi või seina külge, samuti võib selle kinnitada pea kohale.

Teemantpuurmasina statiivi võib pörandi külge kinnitada vaakumiga (lisatarvik), seina külge kinnitamiseks tuleb lisaks vaakumile kasutada täiendavat kinnitustahendit. Kinnitamine pea kohale ei ole lubatud.

Seadme osad

Statiivi osade numeratsiooni aluseks on jooniste leheküljel toodud numbrid.

- 1 Pöördris
- 2 Krui seadme kinnituskohas
- 3 Seadme kinnituskoht
- 4 Statiivi samm
- 5 Puurimisnurga reguleerimise ülemine krui
- 6 Nivelleerimiskrui
- 7 Veekogumisrõngas*
- 8 Puurimisnurga reguleerimise alumine krui
- 9 Põhjaplaat
- 10 Hammaslatt
- 11 Puurimisnurga reguleerimise kinnitusmutter
- 12 Ettenihkeratas
- 13 Lukustuspidur
- 14 Libell vertikaalseks rihtimiseks (GDB 180 WE)
- 15 Libell horisontaalseks rihtimiseks (GDB 180 WE)
- 16 Müüritisetüübel/betoonitüübel*
- 17 Kiirkinnitusvarras*
- 18 Liblikmutter*

- 19** Veekogumisrõnga kinnitusvedru*
20 Juhikud
21 Juhikute kuuskantmutrid (10 tk)
22 Juhikute keermestatud tihvt (10 tk)

*Tarnekomplekt ei sisalda kõiki kasutusjuhendis olevatel joonistel kujutatud või kasutusjuhendis nimetatud lisatarvikuid. Lisatarvikute täieliku loetelu leiate meie lisatarvikute kataloogist.

Tehnilised andmed

Teemantpuurmasina statiiv		GCR 180
Tootenumber		3 601 A90 100
Mõõtmed		
- Kõrgus	mm	767
- Laius	mm	205
- Sügavus	mm	423,5
Seadme kinnituskoha läbimõõt	mm	60
Kroonpuuri max		
- läbimõõt	mm	180
- Veekogumisrõnga läbimõõt	mm	132
- Pikkus	mm	530
Statiivi töökäik	mm	514
Max tööpikkus	mm	455
Kaal EPTA-Procedure 01:2014 järgi	kg	9,5

Vastavus normidele

Kinnitame ainuvastutajatena, et punktis „Tehnilised andmed“ kirjeldatud toode vastab direktiivi 2006/42/EÜ ja selle muudetud redaktsioonide asjakohastele sätetele.

Tehniline toimik (2006/42/EÜ) saadaval:
 Robert Bosch Power Tools GmbH, PT/ETM9,
 70538 Stuttgart, GERMANY

Henk Becker Helmut Heinzelmann
 Executive Vice President Head of Product Certification
 Engineering PT/ETM9

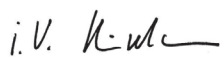
 i.v. 

Robert Bosch Power Tools GmbH
 70538 Stuttgart, GERMANY
 Stuttgart, 01.01.2017

Montaaž

Statiivi monteerimine

Samba ülesseadmine

Viige samm **4** vertikaalasendisse. Asetage sisse alumine kruvi **8** (vt jooniste lehel olevat joonist). Keerake lehtvõtmega (ava laius 17 mm) kinni alumine kruvi **8** ja ülemine kruvi **5**. Keerake lehtvõtmega (ava laius 24 mm) kinni kinnituspult **11**.

Pöördrist

Keerake pöördristi **1** kolm pidet lõpuni pöördristi keskrummu sisse.

Pöördrist **1** on puurimisel ettenihkevõlliiks.

Puurimiseks lükake pöördrist olenevalt vajadusest vasakule või paremale ettenihkerattale **12**. Pöördristi eemaldamiseks tõmmake see jõuga maha.

Ettenihkelukustus lukustuspiduriga

Enne tööriista esmakordset töölerakendamist keerake lukustuspidur **13** vabasse keermestatud avasse ettenihkeratta **12** all.

Enne statiivi seadistamist, töövaheajadel ja kasutusvälisel ajal lukustage ettenihe. Selleks keerake lukustuspidurit **13**. Puurimiseks vabastage lukustuspidurit **13** nii palju, et pöördristi **1** oleks võimalik veidi liigutada. Seejuures hoidke pöördristi kinni, et hoida ära puurmasina kontrollimatu allalibisemine.

Teemantpuurmasina kohaleasetamine (vt joonist A)

Eemaldage puurmasina lisakäepide (vt puurmasina kasutusjuhendit).

Veenduge, et lukustuspidur **13** on kinni pingutatud.

Keerake lehtvõtmega (ava laius 13 mm) lahti kruvi **2** seadme kinnituskohas. Asetage puurmasin kinnituskaelaga ülalt seadme kinnituskoha **3**.

Keerake puurmasin kinnituskohas sellisesse asendisse, et kõik lülid on hästi ligipääsetavad ja puurmasina tolmuemalduse/veejahutuse liitmik puurimist ei takista. Pingutage lehtvõtmega (ava laius 13 mm) kinni kruvi **2**.

Lükake pöördrist **1** puurimiseks paremale või vasakule ettenihkerattale **12**.

► Kontrollige trelli kindlat kinnitumist seadme kinnituskoha.

Puurmasina eemaldamisel statiivist toimige vastupidises järjekorras.

Statiivi kinnitamine

Märkus: Kinnitage statiiv lõtkuta. Nii väldite kroonpuuri kinnikiildumist ja sellega segmendi rebenemist.

Olenevalt pinna liigist ja struktuurist kinnitage statiiv planeeritud puuritava ava külge tüüblite või vaakumiga.

Statiivi seadmine õigesse asendisse enne kinnitamist

Märkige pinnale puuritava ava keskpunkt. Märkige maha kasutatava kroonpuuri mõõtmed, nii et puuritava ava keskpunkt jääb keskele.

Kinnitage statiiv (koos puurmasinaga) tüüblite või vaakumiga nii, et paigaldatud kroonpuuri asend vastab mahamärgitud mõõtmetele.

Tüübliga kinnitamine (vt joonist B)

Statiivi kinnitamiseks müüritisse või betooni tüübliga (lisatarvik) puurige eraldi kinnitusava.

Vahekaugus tüüblivast – planeeritud puuritava ava keskkohani

optimaalne	210 mm
võimalik	200–300 mm

112 | Eesti

Tüübliaava osas kehtivad järgmised mõõtmed:

	Läbimõõt	Sügavus
Müüritises	20 mm	85 mm
Betoonis	16 mm	50 mm

Paigaldage kiiluga betoonitüübel või müüritisetüübel **16**. Keerake kiirkinnitusspindel **17** tüüblisse.

Asetage kohale statiiv ja alusseib ja keerake liblikmutriga **18** kergelt kinni. Keerake liblikmutter pärast nivelleerimist (vt punkti „Nivelleerimine“) lehtvõtmega (ava laius 27 mm) kinni.

Vaakumiga kinnitamine (lisatarvik)

Statiivi kinnitamiseks vaakumiga vajate standardset vaakumpumpa ja Boschi vaakumkomplekti (lisatarvik).

Vaakumpump peab vastama järgmistele miinimumnõuetele:

Õhuvoog:	6 m ³ /h
Minimaalne vaakum:	80 % (-800 mbar)

Vaakumiga kinnitamiseks peab aluspind olema sile ja ühetasane. Kasutamine krohvil või müüritisel ei ole lubatud.

Pärast vaakumiga kinnitamist pingutage veidi nivelleerimiskruvisid **6**, et statiiv asetseks järgalt ja tihend ei oleks pinges. Vastasel korral paikneb statiiv tihendusrõngal väga pehmelt.

Vaakumpumba ja Boschi vaakumkomplekti kasutamise korral lugege läbi nende kasutusjuhendid ja järgige seal toodud juhiseid.

► Vaakumpumba ja vaakumkomplekti ohutusnõuetest ja tööjuhustest tuleb rangelt kinni pidada!

Nivelleerimine (jääd ära vaakumiga kinnitamisel)

Keerake nivelleerimiskruvisid **6** ükshaaval sisse või välja nii palju, et libell **14** puurmasinal (vertikaalse paigalduse korral) või libell **15** puurmasinal (horisontaalse paigalduse korral) oleks täpselt välja rihitud.

Nüüd fikseerige statiiv tüübelkinnitusega.

Kasutamine

► **Enne seadme seadistamist ja tarvikute vahetamist tõmmake toitepistik pistikupesast välja.** Puurmasina soovimatatu käivitamine võib põhjustada õnnetusi.

► **Pärast statiivi igakordset reguleerimiseks keerake kõik kruvid tugevasti kinni.**

Puurimisnurga muutmine

Keerake lehtvõtmega (ava laius 17 mm) lahti puurimisnurga reguleerimise alumine kruvi **8** ja eemaldage see.

Keerake lehtvõtmega (ava laius 17 mm) lahti ülemine kruvi **5**.

Keerake lehtvõtmega (ava laius 24 mm) lahti kinnitusmutter **11**. Asetage statiiv soovitud puurimisnurka.

Pingutage kinnitusmutter **11** lehtvõtmega uuesti tugevasti kinni. Keerake lehtvõtmega (ava laius 17 mm) kinni ülemine kruvi **5**.

► **Statiivi tohib kasutada alles siis, kui nurga reguleerimise kinnitusmutter **11** ja kruvi **5** on uuesti kinni keeratud.**

Pärast puurimist viige samm **4** vastupidises järjekorras uuesti vertikaalasendisse (puurimisnurk 0°). Selleks peate uuesti kohale asetama alumise kruvi **8** ja selle lehtvõtmega (ava laius 17 mm) kinni keerama.

Veeimemine

Märgipuurimisel puuritavast avast eralduva vee kokkukogumiseks on vaja veekogumisirõngast ja vee-/tolmuimejat (lisatarvikud).

Veekogumisirõngas (vt „Lisatarvikud“, lk 113) on ette nähtud kasutamiseks koos teemantpuurmasina statiivi GCR 180 ja teemantpuurmasinaga GDB 180 WE.

Veekogumisirõnga paigaldamine (vt joonist C)

Lõigake tihenduskiht puuritava ava läbimõõdule vastav auk.

Lükake pingutusvedru **19** lõpuni põhjaplaadi **9** ja samba **4** vahele. Veenduge, et pingutusvedru kaldega pool on suunatud alla.

Viige veekogumisirõngas vastavasse asendisse ja asetage pingutusvedru veekogumisirõnga toetuspunktidele. (Pingutusvedru otstes olevad lapatsid on ette nähtud pingutusvedru tõmbamiseks üles.)

Vedru pingutusjõu toimele surutakse veekogumisirõngas koos tihendiga vastu pinda ja see hoiab koos vee-/tolmuimeja vaakumiga ära vee väljavoolamise.

Tööjuhised

► **Puurimisel pidage kinni teemantpuurmasina kasutusjuhendist.**

Puurimiseks vabastage lukustuspidurit **13** nii palju, et pöördristi **1** oleks võimalik veidi liigutada. Seejuures hoidke pöördristi kinni, et hoida ära puurmasina kontrollimatu allalibisemine.

Keerake puurmasin pöördristist **1** alla soovitud puurimissügavusele.

Seejärel keerake tagasi, kuni kroonpuur on täiesti nähtav.

Maksimaalse võimaliku tööpikkuse kasutamiseks eemaldage puursüdamik kohe, kui see kroonpuuri täielikult täidab. Seejärel viige kroonpuur uuesti puuritavasse avasse ja puurige kuni maksimaalse sügavuseni.

Hooldus ja teenindus

Hooldus ja puhastus

Hoidke hammaslatt **10** ja puurimissamba **4** juhtpinnad alati puhtad.

Juhikute reguleerimine (vt joonist D)

Aja jooksul võivad juhikud **20** kuluda ning juhikute ja samba vahel tekib lõtk. Lõtku kõrvaldamiseks tuleb juhikud seada õigesti asendisse.

Keerake lehtvõtmega (ava laius 13 mm) lahti kõik kümme kuuskantmutrit **21**.

Seejärel keerake ühtlaselt kinni keermestatud tihvtid **22**, kuni lõtk on viidud miinimumi.

Pingutage kõik kümme kuuskantmutrit **21** uuesti kinni.

Juhikuid on vaja vahetada alles siis, kui libisev kiht (punane värv) on kulunud. Sellega on tegemist siis, kui punane värv on kadunud ja nähtavale ilmub alusmaterjal. Soovitatav on vahetus teha lasta Boschi elektriliste tööriistade volitatud hooldekuskes.

Lisatarvikud

Veekogumisrõngas (GCR 180)	2 608 550 621
Veekogumisrõnga tihend (GCR 180)	2 608 550 624
Kinnituskomplekt:	
– betoonile	2 608 002 000
– mūrītisele	2 607 000 745
Tüüblite komplekt betoonile	2 608 002 001
Vaakumkomplekt	2 608 550 623
Tihenduskuum vaakumkomplektile (GCR 180)	2 608 550 625
Vee-/tolmuimeja GAS 35 M AFC	
Vee-/tolmuimeja GAS 55 M AFC	

Klienditeenindus ja müügiärgne nõustamine

Klienditeeninduses vastatakse toote paranduse ja hoolduse ning varuosade kohta esitatud küsimustele. Joonised ja teabe varuosade kohta leiate ka veebisaidilt:

www.bosch-pt.com

Boschi nõustajad osutavad Teile toodete ja tarvikute küsimustes meeleldi abi.

Järelepärimiste esitamisel ja tagavaruosade tellimisel näidake kindlasti ära statiivi andmesildil olev 10-kohaline tootenumber.

Eesti Vabariik

Mercantile Group AS
Boschi elektriliste käsitööriistade remont ja hooldus
Pärnu mnt. 549
76401 Saue vald, Laagri
Tel.: 6549 568
Faks: 679 1129

Lisateavet teemantpuurimise kohta leiate veebisaidilt www.bosch-diamond.com.

Kasutuskõlbatuks muutunud seadmete kaitlus

Statiivi, lisatarvikud ja pakend tuleb suunata keskkonnasäästlikku taaskasutussüsteemi.

Tootja jätab endale õiguse muudatuste tegemiseks.

Latviešu

Drošības noteikumi

⚠ BRĪDINĀJUMS Izlasiet visus drošības noteikumus un norādījumus darbam, kas ir piegādāti kopā ar urbšanas statni vai urbmašīnu. Drošības noteikumu un darba norādījumu neievērošana var būt par cēloni elektriskā trieciena saņemšanai, kā arī izraisīt aizdegšanos un/vai smagu savainojumu.

Pēc izlasīšanas uzglabājiet drošības noteikumus un darba norādījumus turpmākai izmantošanai.

- Pirms regulēšanas vai piederumu nomainīšanas atvienojiet urbšanas statnes elektrokabeļa kontaktdakšu no elek-

trotikla kontaktligzdas. Nejauša urbmašīnas ieslēgšanās var būt par cēloni negadījumam.

- **Pirms urbmašīnas iestiprināšanas pareizi salieciet urbšanas statni.** Tikai pareizi salikta statne spēj nodrošināt urbmašīnas nevainojamu funkcionēšanu.
- **Pirms urbmašīnas lietošanas stingri iestipriniet to urbšanas statnē.** Urbmašīnai izslīdot urbšanas statnē, var tikt zaudēta kontrole pār to.
- **Nostipriniet urbšanas statni uz stingras, līdzenas virsmas.** Ja urbšanas statne var izslīdēt vai apgāzties, urbmašīnu nav iespējams vienmērīgi un droši vadīt.
- **Sekoji, lai urbmašīnas elektrokabelis nonāktu apstrādes vietas tuvumā.** Ja elektrokabelis ir bojāts vai samzglējies, pieaug elektriskā trieciena saņemšanas risks.
- **Rūpīgi veiciet urbšanas statnes apkalpošanu. Pārbaudiet, vai kustīgās daļas darbojas bez traucējumiem un nav iespiestas, vai kāda no daļām nav salauzta vai bojāta, vai katra no tām pareizi funkcionē un pilda tai paredzēto uzdevumu. Nodrošiniet, lai bojātās daļas tiktu remontētas ražotājfirmas pilnvarotā remonta darbnīcā.** Daudzi nelaimes gadījumi notiek sliktas elektroinstrumentu apkalpošanas dēļ.
- **Nodrošiniet, lai urbšanas statnes remontu veiktu kvalificēts personāls, nomainot izmantotās rezerves daļas un piederumus.** Tikai tā iespējams panākt augstu darba drošību.
- **Stingri ievērojiet iestiprinātās urbmašīnas drošības noteikumus un norādījumus lietošanai, kā arī izmantotajam darbinstrumentam un citu piederumu drošas lietošanas noteikumus!**
- **Nepārslogojiet urbšanas statni un nelietojiet to kā kāpnes vai sastatnes.** Urbšanas statnes pārslodzēšana vai stāvēšana uz tās var izraisīt statnes smaguma centra pārvietošanos augšup, kā rezultātā tā var apgāzties.
- **Sekoji, lai darba vieta būtu tīra un sakārtota.** Nekārtīgā darba vietā un sliktā apgaismojumā var viegli notikt nelaimes gadījums.
- **Pirms instrumenta ieslēgšanas izņemiet no tā regulējošos darbinstrumentus vai skrūvjatslēgas.** Darbinstruments vai skrūvjatslēga, kas atrodas kādā no instrumenta rotējošajām daļām, var radīt savainojumu.
- **Izvairieties ieņemt nestabilu ķermeņa stāvokli. Vienmēr saglabājiet līdzsvaru un ieturiet stingru stāju.** Tas atvieglo instrumenta vadību neparedzētās situācijās.
- **Laikā, kad urbšanas statne netiek lietota, uzglabājiet to vietā, kas nav pieejama bērniem. Neļaujiet lietot iekārtu personām, kas neprot strādāt ar to vai nav izlasījušas šo lietošanas pamācību.** Ja iekārtu lieto nekompetentas personas, tas var apdraudēt cilvēku veselību.
- **Pirms jebkura darba ar urbšanas statni vai tajā iestiprināto urbmašīnu, kā arī darba pārtraukumos un laikā, kad urbšanas statne netiek lietota, pievelciet fiksatoru 13, novēršot elektroinstrumenta nesējbloka patvaļīgu pārvietošanos.**

114 | Latviešu

- ▶ **Elektroinstrumentu drīkst darbināt tikai no elektrotīkla, kas ir apgādāts ar aizsargzēmējuma vadu un kura līniju vadiem ir pietiekoši liels šķērsriezuma laukums.**
- ▶ **Vienmēr ar dībeļu, vakuuma vai ātri izbīdāmā spiedstieņa palīdzību nostipriniet urbšanas statni, lai novērstu tās nejaušu apgāšanos laikā, kad statnē ir iestiprināta dimanta urbmašīna kopā ar dimanta kroņurbi.**

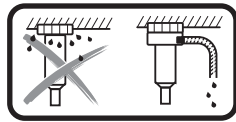

Veicot mitro urbšanu virs galvas, jānodrošina izplūstošā ūdens savākšana. Šim nolūkam iestipriniet elektroinstrumentu urbšanas statnē un pievienojiet tam ūdens

savākšanas gredzenu (skatīt sadaļu „Ūdens savākšanas gredzena montāža” lappusē 116).

- ▶ **Sekoieties, lai ūdens šļūtenes, savienojumi un ūdens savākšanas gredzens (papildpiederums) būtu nevainojamā stāvoklī. Ik reizi pirms darba nomainiet bojātās vai nolietotās daļas.** Ja no elektroinstrumenta daļām izplūst ūdens, pieaug elektriskā trieciena saņemšanas risks.
- ▶ **Ievērojiet spēkā esošos nacionālos un starptautiskos standartus.**

Izstrādājuma un tā darbības apraksts



Uzmanīgi izlasiet visus drošības noteikumus. Šeit sniegto drošības noteikumu un norādījumu neievērošana var izraisīt aizdegšanos un būt par cēloni elektriskajam triecienam vai nopietnam savainojumam.

Lūdzam atvērt atlokāmo lappusi ar urbšanas statnes attēlu un turēt to atvērtu laikā, kamēr tiek lasīta lietošanas pamācība.

Pielietojums

Dimanta urbšanas statne ir paredzēta vienīgi Bosch dimanta urbmašīnas GDB 180 WE iestiprināšanai. Citus instrumentus iestiprināt tajā nav iespējams.

Dimanta urbšanas statni ar dībeļu palīdzību var nostiprināt uz grīdas vai piestiprināt pie sienas, kā arī nostiprināt virs galvas. Dimanta urbšanas statni ar vakuumstiprināšanas ierīces (papildpiederums) palīdzību var nostiprināt uz grīdas vai (ar papildu stiprinošo elementu palīdzību) piestiprināt pie sienas. Dimanta urbšanas statni šādā veidā nav atļauts stiprināt virs galvas.

Attēlotās sastāvdaļas

Attēloto sastāvdaļu numerācija atbilst urbšanas statnes attēliem grafiskajā lappusē.

- 1 Rokturis nesējbloka pārvietošanai
- 2 Stiprinājuma aptveres skrūve
- 3 Instrumenta stiprinājuma aptvere
- 4 Urbšanas statnes kolona
- 5 Augšējā skrūve urbšanas leņķa regulēšanai
- 6 Izlīdzinošā skrūve
- 7 Ūdens savākšanas gredzens*
- 8 Apakšējā skrūve urbšanas leņķa regulēšanai

- 9 Dībenplāksne
- 10 Zobstienis
- 11 Fiksējošais uzgrieznis urbšanas leņķa regulēšanai
- 12 Padeves vārpsta
- 13 Stiprinājuma bremze
- 14 Līmeņrādis stateniskai izlīdzināšanai (GDB 180 WE)
- 15 Līmeņrādis līmeniskai izlīdzināšanai (GDB 180 WE)
- 16 Dībelis mūrī / Dībelis betonam*
- 17 Skrūvstienis ātrai stiprināšanai*
- 18 Spārnuzgrieznis*
- 19 Ūdens savākšanas gredzena stiprinošā atspere*
- 20 Slīdavadotnes
- 21 Slīdavadotņu sešstūra uzgrieznis (10 gabali)
- 22 Slīdavadotņu vītņstienis (10 gabali)

*Šeit attēlotie vai aprakstītie piederumi neietilpst standarta piegādes komplektā. Pilns pārskats par izstrādājuma piederumiem ir sniegts mūsu piederumu katalogā.

Tehniskie parametri

Urbšanas statne dimanta urbmašīnām	GCR 180	
Izstrādājuma numurs	3 601 A90 100	
Masa		
– augstums	mm	767
– platums	mm	205
– dziļums	mm	423,5
Stiprinājuma aptveres diametrs	mm	60
Maks. kroņurbju izmēri:		
– diametrs	mm	180
– diametrs ar ūdens savākšanas gredzenu	mm	132
– garums	mm	530
Maks. pārvietojums	mm	514
Maks. darba daļas garums	mm	455
Svars atbilstoši EPTA-Procedure 01:2014	kg	9,5

Atbilstības deklarācija

Mēs ar pilnu atbildību paziņojam, ka sadaļā „Tehniskie parametri” aprakstītais izstrādājums atbilst visiem direktīvā 2006/42/EK un tās labojumos ietvertajiem saistošajiem noteikumiem.

Tehniskā lieta (2006/42/EK) no:
Robert Bosch Power Tools GmbH, PT/ETM9,
70538 Stuttgart, GERMANY

Henk Becker Helmut Heinzelmann
Executive Vice President Head of Product Certification
Engineering PT/ETM9

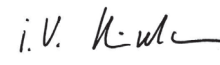
 i. V. 

Robert Bosch Power Tools GmbH
70538 Stuttgart, GERMANY
Stuttgart, 01.01.2017

Montāža

Urbšanas statnes montāža

Urbšanas statnes kolonas uzstādīšana

Pārvietojiet urbšanas stanes kolonu **4** stateniskā stāvoklī. Ievietojiet apakšējo skrūvi **8** (skatīt attēlu grafiskajā lappusē). Ar vaļējā tipa atslēgu (platums 17 mm) stingri pievelciet apakšējo skrūvi **8** un augšējo skrūvi **5**. Ar vaļējā tipa atslēgu (platums 24 mm) stingri pievelciet fiksējošo uzgriezni **11**.

Rokturis nesējbloka pārvietošanai

Līdz galam ieskrūvējiet trīs spieķus roktura **1** vidus rumbā.

Rokturis nesējbloka pārvietošanai **1** urbšanas laikā kalpo urbmašīnas nolaišanai un pacelšanai.

Pirms urbšanas līdz galam uzbīdīet nesējbloka pārvietošanas rokturi uz padeves vārpstas **12** statnes kreisajā vai labajā pusē. Lai noņemtu nesējbloka pārvietošanas rokturi, ar spēku novelciet to nost no padeves vārpstas.

Padeves fiksēšana ar stiprinājuma bremzi

Pirms statnes lietošanas pirmo reizi ieskrūvējiet stiprinājuma bremzi **13** brīvajā vītņurbumā zem padeves vārpstas **12**.

Pirms jebkuras darbības ar urbšanas statni, pirms darba pārtraukumiem un laikā, kad statne netiek lietota, nodrošiniet tās nesējbloku pret nejausū pārvietošanos. Šim nolūkam pagrieziet stiprinājuma bremzi **13**.

Pirms urbšanas atbrīvojiet stiprinājuma bremzi **13**, nodrošinot, lai nesējbloka pārvietošanas rokturis **1** būtu viegli pagriežams. Šajā laikā stingri turiet urbšanas statnes rokturi nesējbloka pārvietošanai, lai novērstu urbmašīnas nekontrolējamu noslīdēšanu leļup.

Dimanta urbmašīnas iestiprināšana (attēls A)

Noņemiet urbmašīnas papildrokturi (skatīt urbmašīnas lietošanas pamācību).

Pie tam sekojiet, lai stiprinājuma bremze **13** būtu pievilktā.

Ar vaļējā tipa atslēgu (platums 13 mm) atskrūvējiet skrūvi **2** uz instrumenta stiprinājuma aptveres. No augšas līdz galam iebīdīet urbmašīnu ar stiprinājuma kātu pa priekšu instrumenta stiprinājuma aptverē **3**.

Pagrieziet urbmašīnu instrumenta stiprinājuma aptverē tā, lai visi tās slēdži būtu viegli sasniedzami un lai urbšanas laikā tiktu nodrošināta pieejamība urbmašīnas putekļu uzsūkšanas un ūdens dzesēšanas savienotājiem. Ar vaļējā tipa atslēgu (platums 13 mm) pievelciet skrūvi **2**.

Pirms urbšanas līdz galam uzbīdīet nesējbloka pārvietošanas rokturi **1** uz padeves vārpstas **12** statnes kreisajā vai labajā pusē.

► Pārbaudiet, vai urbmašīna stingri turas stiprinājuma aptverē.

Lai izņemtu urbmašīnu no urbšanas statnes, rīkojieties secībā, kas pretēja iepriekš aprakstītajai.

Urbšanas statnes stiprināšana

Piezīme. Nostipriniet urbšanas statni stingri, bez spēles. Tas ļaus izvairīties no kroņurbja iestrēgšanas un tā segmentu izlūšanas.

Atkarībā no pamata virsmas veida un īpašībām, ar dībeļu vai vakuuma palīdzību nostipriniet urbšanas statni virs plānotā urbma vietas.

Urbšanas statnes orientēšana pirms stiprināšanas

Iezīmējiet uz pamata virsmas vēlamā urbma viduspunktu. Iezīmējiet ārējo perimetru kroņurbim, ar kuru vēlaties veidot urbumu, savietojot urbma viduspunktu ar kroņurbja centru.

Ar dībeļu vai vakuuma palīdzību nostipriniet urbšanas statni (ar tajā iestiprinātu urbmašīnu) tā, lai urbmašīnā iestiprinātā kroņurbja novietojums sakristu ar iepriekš iezīmētajam perimetra kontūrām.

Stiprināšana ar dībeļa palīdzību (attēls B)

Lai nostiprinātu urbšanas statni ar dībeļa (papildpiederums) palīdzību uz mūra vai betona virsmas, jāieurbj atsevišķs atvēruma dībeļa iestiprināšanai.

Attālums starp dībeļa atvērumu un plānojamā urbma centru

optimālais	210 mm
iespējamais	200 – 300 mm

Dībeļa atvēruma izmēriem jābūt šādiem.

	diametrs	Dziļums
Mūris	20 mm	85 mm
Betonā	16 mm	50 mm

Ievietojiet stiprinājuma urbumā betona dībeli ar paplašinošo ķīli vai mūra dībeli **16**. Ieskrūvējiet dībeli ātrās stiprināšanas skrūvstieni **17**.

Novietojiet uz virsmas urbšanas statni kopā ar balstaplākšni un pieskrūvējiet to ar spārnuzgriezni **18**. Pēc urbšanas statnes izlīdzināšanas (skatīt sadaļu „Izlīdzināšana”) stingri pievelciet spārnuzgriezni ar vaļējā tipa uzgriežņu atslēgu (atslēgas platums 27 mm).

Stiprināšana ar vakuuma palīdzību (papildpiederums)

Lai urbšanas statni nostiprinātu ar vakuuma palīdzību, ir nepieciešams tirdzniecības vietās pieejams vakuumsūkņis un Bosch vakuumstiprināšanas komplekts (papildpiederums). Vakuumsūkņim jāatbilst šādām minimālajām prasībām:

gaisa tilpuma plūsma:	6 m ³ /st.
vakuuma pakāpe vismaz:	80 % (– 800 milibāri)

Lai urbšanas statni nostiprinātu ar vakuuma palīdzību, pamata virsmai jābūt līdzenai un gludai. Nav atļauts stiprināt urbšanas statni uz apmetuma vai mūra sienas.

Pēc urbšanas statnes pievienošanas vakuumstiprināšanas ierīcei novietojiet statni uz pamata virsmas tā, lai izlīdzinošās skrūves **6** viegli pieskartos pamata virsmai, urbšanas statne stabili novietotos uz tās un blīvgredzens būtu nedaudz iespiests. Pretējā gadījumā urbšanas statnes sēža uz blīvgredzena var būt pārāk vaļīga.

Lai urbšanas statni pievienotu vakuumsūkņim un Bosch vakuumstiprināšanas komplektam, izlasiet un ievērojiet norādījumus, kas sniegti šo ierīču lietošanas pamācībās.

116 | Latviešu

- **Stingri ievērojiet vakuumsūkņa un vakuumstiprināšanas komplekta drošības instrukcijas un norādījumus darbam!**

Izlīdzināšana (nav pielietojama, stiprinot statni ar vakuuma palīdzību)

Pēc kārtas ieskrūvējiet vai izskrūvējiet izlīdzinošās skrūves **6**, līdz urbjašinas līmeņrādis **14** (pie stateniskas montāžas) vai urbjašinas līmeņrādis **15** (pie līmeniskas montāžas) rāda, ka urbjašina ir precīzi izlīdzināta stateniskā vai līmeniskā stāvoklī.

Tad ar dibeļu stiprinošajiem elementiem stingri nostipriniet urbšanas statni.

Lietošana

- **Pirms regulēšanas vai piederumu nomaiņas atvienojiet urbšanas statnes elektrokabeļa kontaktdakšu no elektrotīkla kontaktligzdas.** Nejauša urbjašinas ieslēgšanās var būt par cēloni negadījumam.
- **Ik reizi pēc urbšanas statnes pārregulēšanas no jauna stingri pievelciet visas skrūves.**

Urbšanas leņķa iestādīšana

Ar vaļējā tipa atslēgu (platums 17 mm) atskrūvējiet apakšējo skrūvi urbšanas leņķa regulēšanai **8** un tad to pilnīgi izskrūvējiet.

Ar vaļējā tipa atslēgu (platums 17 mm) atskrūvējiet augšējo skrūvi urbšanas leņķa regulēšanai **5**.

Ar vaļējā tipa atslēgu (platums 24 mm) atskrūvējiet fiksējošo uzgriezni urbšanas leņķa regulēšanai **11**. Ar urbšanas statnes palīdzību iestādiet vēlamu urbšanas leņķi.

Ar vaļējā tipa atslēgu (platums 24 mm) no jauna stingri pievelciet fiksējošo uzgriezni urbšanas leņķa regulēšanai **11**. Ar vaļējā tipa atslēgu (platums 17 mm) stingri pievelciet augšējo skrūvi urbšanas leņķa regulēšanai **5**.

- **Urbšanas statne ir iestādīta tad, ja ir stingri pievilkti fiksējošais uzgrieznis **11** un augšējā skrūve **5** urbšanas leņķa regulēšanai.**

Pēc urbšanas pārvietojiet urbšanas statnes kolonu **4** stateniskā stāvoklī (urbšanas leņķis 0°), rikojoties secībā, kas pretēja iepriekš aprakstītajai. Šim nolūkam urbšanas statnē no jauna jāievieto apakšējā skrūve urbšanas leņķa regulēšanai **8** un stingri jāpievelk ar vaļējā tipa atslēgu (platums 17 mm).

Ūdens savākšana

Lai mitrās urbšanas laikā savāktu no urbuma izplūstošo ūdeni, jālieto ūdens savākšanas gredzens un universālais putekļsūcējs mitrajai un sausajai uzsūkšanai (abi papildpiederumi).

Ūdens savākšanas gredzens (skatīt sadaļu „Piederumi” lappusē 116) ir paredzēts izmantošanai kopā ar dimanta urbšanas statni GCR 180 un dimanta urbjašinu GDB 180 WE.

Ūdens savākšanas gredzena montāža (attēls C)

Izgrieziet blīvvākā atvērumu, kura izmēri atbilst vēlamajam urbuma diametram.

Līdz galam iebidiet stiprinošo atsperi **19** spraugā starp dibenplāksni **9** un urbšanas statnes kolonu **4**. Sekojiet, lai stiprinošās atsperes noliektā mala būtu vērsta lejup.

Novietojiet ūdens savākšanas gredzenu tam paredzētajā vietā un noguldiet uz tā izciļņiem stiprinošo atsperi (fiksējošie āķi stiprinošās atsperes galos kalpo, lai spiestu atsperi augšup).

Atsperes piespiedējspēks spiež ūdens savākšanas gredzenu un tā blīvi pie pamatnes, kas novērš ūdens izplūšanu, pateicoties universālā putekļsūcēja radītajam vakuumam.

Norādījumi darbam

- **Urbšanas laikā ievērojiet norādījumus, kas sniegti dimanta urbjašinas lietošanas pamācībā.**

Pirms urbšanas atbrīvojiet stiprinājuma bremzi **13**, nodrošinot, lai nesējbloka pārvietošanas rokturis **1** būtu viegli pagriežams. Šajā laikā stingri turiet urbšanas statnes rokturi nesējbloka pārvietošanai, lai novērstu urbjašinas nekontrolējamu noslīdēšanu lejup.

Griežot nesējbloka pārvietošanas rokturi **1**, laidiet urbjašinu lejup, līdz tiek sasniegts vēlamais urbšanas dziļums.

Tad grieziet nesējbloka pārvietošanas kloķi pretējā virzienā, līdz kroņurbis tiek pilnīgi izvilks no urbuma.

Lai maksimāli izmantotu kroņurbja darba garumu, pēc kroņurbja iekšējā tilpuma piepildīšanās no tā jāizņem urbjamā materiāla serdenis. Pēc tam no jauna iegremdējiet kroņurbi urbumā un turpiniet urbšanu līdz maksimālajam dziļumam.

Apkalpošana un apkope

Apkalpošana un tīrīšana

Uzturiet tīru urbšanas statnes zobstieni **10** un kolonu **4**.

Slīdvadotņu regulēšana (attēls D)

Laika gaitā slīdvadotnes **20** var nodilt, kā rezultātā palielinās spēle starp slīdvadotnēm un urbšanas statnes kolonu. Lai šo spēli likvidētu, jāveic slīdvadotņu regulēšana.

Šim nolūkam ar vaļējā tipa atslēgu (platums 13 mm) atskrūvējiet visus desmit sešstūra uzgriežņus **21**.

Tad vienmērīgi pievelciet vitņstieņņus **22**, līdz spēle kļūst minimāla.

Nobeigumā no jauna stingri pievelciet visus desmit sešstūra uzgriežņus **21**.

Slīdvadotņu nomainīšana pirmo reizi ir nepieciešama tad, ja ir nolietojies slīdslānis (sarkanā krāsā). Tas ir tad, ja sarkanās krāsas slānis ir nodilis un kļūst redzams nesējmateriāls. Slīdvadotņu nomainīšanu ieteicams veikt Bosch pilnvarotā elektroinstrumentu servisa centrā.

Piederumi

Ūdens savākšanas gredzens (GCR 180) 2 608 550 621

Blīvvāks ūdens savākšanas gredzenam (GCR 180) 2 608 550 624

Stiprinājuma elementu komplekts:

– betonam 2 608 002 000

– mūrī 2 607 000 745

Dibeļu komplekts betonam 2 608 002 001

Vakuumstiprināšanas komplekts 2 608 550 623
 Gumijas blīve vakuumstiprināšanas-
 komplektam (GCR 180) 2 608 550 625
 Universālais putekļsūcējs mitrai un sausai
 uzsūkšanai GAS 35 M AFC
 Universālais putekļsūcējs mitrai un sausai
 uzsūkšanai GAS 55 M AFC

Klientu konsultāciju dienests un konsultācijas par lietošanu

Klientu konsultāciju dienesta darbinieki atbildēs uz Jūsu jautājumiem par izstrādājuma remontu un apkalpošanu, kā arī par rezerves daļu iegādi. Izklājuma zīmējumus un informāciju par rezerves daļām var atrast arī interneta vietnē:

www.bosch-pt.com

Bosch klientu konsultāciju grupa centīsies Jums palīdzēt vislabākajā veidā, sniedzot atbildes uz jautājumiem par mūsu izstrādājumiem un to piederumiem.

Pieprasot konsultācijas un pasūtīt rezerves daļas, lūdzam noteikti uzrādīt desmitzīmju pasūtījuma numuru, kas nolasāms uz urbšanas statnes marķējuma plāksnītes.

Latvijas Republika

Robert Bosch SIA
 Bosch elektroinstrumentu servisa centrs
 Dzelzavas ielā 120 S
 LV-1021 Rīga
 Tālr.: 67146262
 Telefakss: 67146263
 E-pasts: service-pt@lv.bosch.com

Sīkāka informācija par urbšanu ar dimanta urbjiem ir atrodama interneta vietnē **www.bosch-diamond.com**.

Atbrīvošanās no nolietotajiem izstrādājumiem

Nolietotā urbšanas statne, tās piederumi un iesaiņojuma materiāli jāpārstrādā apkārtējai videi nekaitīgā veidā, sagatavojot tos otrreizējai izmantošanai.

Tiesības uz izmaiņām tiek saglabātas.

Lietuviškai

Saugos nuorodos

⚠️ ĮSPĖJIMAS Perskaitykite visas su gręžimo stovu arba gręžimo mašina tiekiamas saugos nuorodas ir reikalavimus. Nesilaikant saugos nuorodų ir reikalavimų gali trenkti elektros smūgis, kilti gaisras ir galima susižaloti ar sužaloti kitus asmenis.

Saugokite visas saugos nuorodas ir reikalavimus, kad ir ateityje galėtumėte jais pasinaudoti.

► **Prieš pradėdami prietaisą reguliuoti ar keisti atsargines dalis, iš kištukinio lizdo ištraukite kištuką.** Netikėtai įsijungus gręžimo mašinai gali įvykti nelaimingas atsitikimas.

► **Prieš pradėdami montuoti gręžimo mašiną, tinkamai surinkite gręžimo stovą.** Siekiant užtikrinti nepriekaištingą veikimą, labai svarbu tinkamai sumontuoti.

► **Prieš pradėdami dirbti su gręžimo mašina, gerai pritvirtinkite ją prie gręžimo stovo.** Gręžimo mašinai nuslydus gręžimo stovė, galima prarasti kontrolę.

► **Gręžimo stovą pritvirtinkite ant tvirto, lygaus pagrindo.** Jei gręžimo stovas gali pasislinkti arba svyruoti, gręžimo mašina gali būti vedama nelygiai ir nesaugiai.

► **Gręžimo mašinos jungiamąjį laidą laikykite toliau nuo darbo vietos.** Pažeisti arba susipynę laidai padidina elektros smūgio pavojų.

► **Rūpestingai prižiūrėkite gręžimo stovą. Tikrinkite, ar besisukančios dalys nepriekaištingai veikia ir nestriniga, ar nėra sulūžusių arba pažeistų dalių, kurios darytų įtaką gręžimo stovo veikimui. Prieš pradėdami naudoti gręžimo stovą, kreipkitės į specialistus, kad suremontuotų pažeistas dalis.** Daug nelaimingų atsitikimų įvyksta dėl blogai atliekamos techninės priežiūros.

► **Gręžimo stovą turi remontuoti tik kvalifikuoti specialistai ir naudoti tik originalias atsargines dalis.** Taip bus užtikrinama, jog prietaisas išliks saugus.

► **Būtina griežtai laikytis naudojamų gręžimo mašinos, darbo įrankių ir papildomos įrangos saugumo ir darbo reikalavimų!**

► **Neveikite gręžimo stovo per didelę apkrovą ir nenaudokite jo kaip kopėčių arba pastolių.** Veikiant stovą per didelę apkrovą arba ant jo stovint, gręžimo stovo svorio centras gali pasislinkti į viršų ir stovas gali nuvirsti.

► **Darbo vieta turi būti švari ir gerai apšviesta.** Netvarkinga arba blogai apšviesta darbo vieta gali tapti nelaimingų atsitikimų priežastimi.

► **Prieš įjungdami prietaisą, pašalinkite reguliavimo įrankius arba atsuktuvus.** Įrankis ar raktas, likęs besisukančioje prietaiso dalyje, gali sužeisti.

► **Stenkitės, kad kūno laikysena visada būtų normali. Dirbdami patikimai stovėkite ir visada išlaikykite pusiausvyrą.** Patikimai stovėdami iš išlaikydami pusiausvyrą galėsite geriau kontroliuoti prietaisą netikėtose situacijose.

► **Nenaudojamą gręžimo stovą laikykite vaikams neprieinamoje vietoje. Neleiskite su prietaisu dirbti asmenims, nesusipažinusiems, kaip jį naudoti, arba neperskaičiusiems šių nuorodų.** Prietaisai yra pavojingi, kai su jais dirba nepatyrę asmenys.

► **Prieš pradėdami bet kokius gręžimo stovo arba gręžimo mašinos techninės priežiūros darbus, prieš darbo pertraukėles ar gręžimo stovu baigę naudotis, kad stovas nepradėtų netikėtai judėti, užfiksuokite stovėjimo stabdį 13.**

► **Elektrinį įrankį leidžiama prijungti tik prie pakankamų parametrų elektros tinklo su apsauginiu laidu.**

► **Kad gręžimo stovas, esant įstatytai deimantinio gręžimo mašinai ir gręžimo karūnai, netikėtai nenuvirstų, jį visada pritvirtinkite mūrvinėmis arba vakuumu (papildoma įranga).**

Montavimas

Gręžimo stovo montavimas

Gręžimo strypo išlyginimas

Gręžimo strypą **4** nustatykite į vertikalią padėtį. Įstatykite apatinį varžtą **8** (žr. pav. schemų puslapyje). Veržliarakčiu (rakto plotis 17 mm) užveržkite apatinį varžtą **8** ir viršutinį varžtą **5**. Veržliarakčiu (rakto plotis 24 mm) užveržkite prispaudžiamąją veržlę **11**.

Turniketas

Tris turniketo **1** rankenas sukite iki atramos į turniketo vidurio stebulę.

Turniketas **1** gręžiant atlieka pastūmos sukamosios rankenos funkciją.

Norėdami gręžti, stumkite turniketą pagal poreikį kairėje arba dešinėje ant pastūmos varančiojo krumpliaračio **12** iki atramos. Norėdami turniketą nuimti, jį nutraukite, panaudodami atitinkamą jėgą.

Pastūmos fiksavimas stabdžiu su fiksatoriumi

Prieš pradėdami naudoti pirmą kartą, į laisvą srieginę jungtį, esančią po pastūmos varančiuoju krumpliaračiu **12**, įsukite stabdį su fiksatoriumi **13**.

Prieš pradėdami bet kokius gręžimo stovo priežiūros darbus, darbo pertraukėles ar stovų baigę naudotis, užfiksukite pastūmą. Tuo tikslu užtraukite stabdį su fiksatoriumi **13**.

Norėdami gręžti, stabdį su fiksatoriumi **13** atlaisvinkite tiek, kad turniketą **1** būtų galima lengvai pajudinti. Tvirtai laikykite gręžimo stovo turniketą, kad išvengtumėte nekontroliuojamo gręžimo mašinos pasislinkimo žemyn.

Deimantinio gręžimo mašinos įstatymas (žr. pav. A)

Nuimkite gręžimo mašinos papildomą rankeną (žr. gręžimo mašinos naudojimo instrukciją).

Atkreipkite dėmesį, kad būtų užveržtas stabdys su fiksatoriumi **13**.

Veržliarakčiu (rakto plotis 13 mm) atlaisvinkite ties prietaiso tvirtinimo angą esantį varžtą **2**. Gręžimo mašinos užveržiamąjį kakliuką stumkite iš viršaus iki atramos į prietaiso tvirtinimo angą **3**.

Gręžimo mašiną prietaiso tvirtinimo angoje pasukite taip, kad lengvai būtų pasiekiami visi jungikliai ir kad prie gręžimo mašinos prijungta dulkių nusiurbimo / aušinimo vandeniu sistema netrukdytų gręžimui. Veržliarakčiu (rakto plotis 13 mm) užveržkite varžtą **2**.

Norėdami gręžti, ant pastūmos varančiojo krumpliaračio **12** dešinėje arba kairėje užstumkite turniketą **1**.

► Patikrinkite, ar gręžimo mašina tvirtai laikosi prietaiso tvirtinimo angoje.

Norėdami išimti gręžimo mašiną iš gręžimo stovo, atlikite veiksmus atbuline eilės tvarka.

Gręžimo stovo tvirtinimas

Nuoroda: pritvirtinkite stovą taip, kad neliktų jokio tarpelio. Taip išvengsite gręžimo karūnėlės užstrigimo ir segmentų nutrukimo.

Priklausomai nuo pagrindo savybių, gręžimo stovą prie numatytos gręžti kiaurymės pritvirtinkite mūrvinėmis arba vakuumu.

Gręžimo stovo padėties nustatymas prieš tvirtinimą

Ant pagrindo pažymėkite pageidaujamos gręžimo kiaurymės vidurį. Pažymėkite gręžimo karūnos, su kuria norite gręžti, išorinius matmenis ir gręžimo kiaurymės vidurį kaip centrą.

Gręžimo stovą (su įstatyta gręžimo mašina) mūrvinėmis ar vakuumu pritvirtinkite taip, kad primontuota gręžimo karūna sutaptų su pažymėtais matmenimis.

Tvirtinimas mūrvine (žr. pav. B)

Norėdami tvirtinti gręžimo stovą mūrvine (papildoma įranga) prie mūro sienos arba betono, išgręžkite atskirą kiaurymę.

Atstumas mūrvinės kiaurymės – numatytos gręžti kiaurymės vidury

optimalus	210 mm
galimas	200 – 300 mm

Mūrvinės kiaurymės matmenys:

	Skersmuo	Gylis
Mūro siena	20 mm	85 mm
Betonas	16 mm	50 mm

Įstatykite mūrvinę betonui su skečiamuoju pleištu arba mūrvinę mūro sienai **16**. Greitojo užveržimo kaištį **17** įsukite mūrvinę.

Uždėkite gręžimo stovą bei poveržlę ir prisukite sparnuotąją veržlę **18**. Stovą išlyginę, sparnuotąją veržlę dar priveržkite (žr. „Niveljavimas“) veržliarakčiu (rakto plotis 27 mm).

Tvirtinimas vakuumu (pap. įranga)

Norint gręžimo stovą pritvirtinti vakuumu, reikia standartinio vakuuminio siurblio ir Bosch vakuuminio rinkinio (papildoma įranga).

Vakuuminis siurblys turi atitikti šiuos reikalavimus:

Tūrinis srautas:	6 m ³ /h
Vakuumas ne mažiau kaip:	80 % (–800 mbar)

Norint pritvirtinti vakuumu, pagrindas turi būti lygus ir horizontalus. Tvirtinti prie tinko ar mūro sienos draudžiama.

Pritvirtinę vakuumu, ant pagrindo lengvai įstatykite niveljavimo varžtus **6**, kad gręžimo stovas stovėtų standžiai, o sandarinamasis žiedas šiek tiek atsilaisvintų. Priešingu atveju gręžimo stovas ant sandarinamojo žiedo stovės labai minkštai.

Norėdami prijungti vakuuminį siurblių ir Bosch vakuuminį rinkinį, perskaitykite jų naudojimo instrukcijas ir laikykitės jose pateiktų nuorodų.

► Būtina griežtai laikytis saugos ir darbo su vakuuminiu siurbliu ir vakuuminiu rinkiniu reikalavimų!

Niveljavimas (netaikoma tvirtinant vakuumu)

Niveljavimo varžtus **6** po vieną įsukite ar išsukite tiek, kad ant gręžimo mašinos esantis gulsčiukas **14** (kai sumontuota verti-

120 | Lietuviškai

kaliai) arba ant gręžimo mašinos esantis gulsčiukas **15** (kai sumontuota horizontaliai) būtų tiksliai išlygintas. Tada gręžimo stovą užfiksuokite mūrvinėmis.

Naudojimas

- **Prieš pradėdami prietaisą reguliuoti ar keisti atsargines dalis, iš kištukinio lizdo ištraukite kištuką.** Netikėtai įsijungus gręžimo mašinai gali įvykti nelaimingas atsitikimas.
- **Kaskart pareguliuavę gręžimo stovą, tvirtai priveržkite visus varžtus.**

Gręžimo kampo keitimas

Veržliarakčiu (rakto plotis 17 mm) išsukite gręžimo kampo reguliatoriaus apatinį varžtą **8** ir jį išimkite.

Veržliarakčiu (rakto plotis 17 mm) atlaisvinkite viršutinį varžtą **5**.

Veržliarakčiu (rakto plotis 24 mm) atlaisvinkite prispaudžiamąją veržlę **11**. Gręžimo stovą nustatykite pageidaujamo gręžimo kampui.

Veržliarakčiu (rakto plotis 17 mm) užveržkite viršutinį varžtą **5**.

- **Gręžimo stovą leidžiama naudoti tik tada, kai užveržta kampo reguliatoriaus prispaudžiamoji veržlė **11** ir varžtas **5**.**

Baigę gręžti gręžimo strypą **4** atbuline eilės tvarka vėl nustatykite jį vertikaliai padėtį (gręžimo kampas 0°). Tuo tikslu turite vėl įdėti apatinį varžtą **8** ir užveržti veržliarakčiu (rakto plotis 17 mm).

Vandens nusiurbimas

Kad gręžiant šlapiuoju būdu būtų surenkamas iš gręžinio ištekantis vanduo, reikia vandens surinkimo žiedo ir skysčių arba sausų dulkių siurblio (papildoma įranga).

Vandens surinkimo žiedas (žr. „Papildoma įranga“, 120 psl.) yra skirtas naudoti su deimantinio gręžimo stovu GCR 180 ir deimantinio gręžimo mašina GDB 180 WE.

Vandens surinkimo žiedo montavimas (žr. pav. C)

Sandarinamajame dangtelyje išpjaukite pageidaujamo gręžinio skersmens angą.

Prispaudžiamąją spyruoklę **19** iki atramos stumkite į tarpelį tarp pagrindo plokštės **9** ir gręžimo strypo **4**. Prispaudžiamosios spyruoklės lenkta dalis turi būti nukreipta žemyn.

Įdėkite vandens surinkimo žiedą ir ant vandens surinkimo žiedo atraminių taškų uždėkite prispaudžiamąją spyruoklę. (Prispaudžiamosios spyruoklės galuose esantys liežuveliai skirti prispaudžiamajai spyruoklei į viršų patraukti.)

Veikiant spyruoklės prispaudimo jėgai, vandens surinkimo žiedas su sandarikliu spaudžiamas prie pagrindo ir kartu su skysčių bei sausų dulkių siurblio vakuumu saugo nuo vandens ištekėjimo.

Darbo patarimai

- **Gręždami laikykitės naudojamoms deimantinio gręžimo mašinos naudojimo instrukcijos reikalavimų.**

Norėdami gręžti, stabdį su fiksatoriumi **13** atlaisvinkite tiek, kad turniketą **1** būtų galima lengvai pajudinti. Tvirtai laikykite gręžimo stovo turniketą, kad išvengtumėte nekontroliuojamo gręžimo mašinos pasislinkimo žemyn.

Turniketu **1** sukite gręžimo mašiną iki pageidaujamo gręžimo gylio žemyn.

Po to sukite atgal, kol galėsite matyti visą gręžimo karūnelę.

Norėdami pasiekti maksimalų darbinį ilgį, turite išimti gręžinio šerdį, kai tik ji visiškai užpildo gręžimo karūną. Tada gręžimo karūną iš naujo įleiskite į gręžimo kiaurymę ir gręžkite iki maksimalaus gylio.

Priežiūra ir servisas**Priežiūra ir valymas**

Krumpliaštiebj **10** ir gręžimo kolonos **4** slydimo paviršių visada laikykite švarų.

Slydimo kreipiamųjų reguliavimas (žr. pav. D)

Po tam tikro laiko slydimo kreipiamosios **20** susidėvėti, dėl ko atsiranda tarpelis tarp slydimo kreipiamųjų ir gręžimo strypo. Norėdami šį tarpelį pašalinti, slydimo kreipiamąsias turite pareguliuoti.

Veržliarakčiu (rakto plotis 1,3 mm) atlaisvinkite visas dešimt šešiabriaunių veržlių **21**.

Tada tolygiai veržkite srieginius kaiščius **22**, kol kiek galima sumažinsite tarpelį.

Vėl tvirtai užveržkite visas dešimt šešiabriaunių veržlių **21**.

Slydimo kreipiamąsias pakeisti reikia tada, kai susidėvi slydimo sluoksnis (raudona spalva). Taip būna tada, kai dingsta raudona spalva ir tampa matoma laikančioji medžiaga. Dėl pakeitimo rekomenduojama kreiptis į Bosch elektrinių įrankių įgaliotą klientų aptarnavimo tarnybą.

Papildoma įranga

Vandens surinkimo žiedas (GCR 180) 2 608 550 621

Sandarinamasis dangtelis vandens

surinkimo žiedui (GCR 180) 2 608 550 624

Tvirtinimo rinkinys:

– Betonui 2 608 002 000

– Mūro sienai 2 607 000 745

Mūrinių rinkinys betonui 2 608 002 001

Vakuuminis rinkinys 2 608 550 623

Sandarinamoji guma vakuuminiam

rinkiniui (GCR 180) 2 608 550 625

Skysčių ir sausų dulkių siurblys GAS 35 M AFC

Skysčių ir sausų dulkių siurblys GAS 55 M AFC

Klientų aptarnavimo skyrius ir naudotojų konsultavimo tarnyba

Klientų aptarnavimo skyriuje gausite atsakymus į klausimus, susijusius su jūsų gaminio remontu, technine priežiūra bei atsarginėmis dalimis. Detalius brėžinius ir informaciją apie atsargines dalis rasite čia:

www.bosch-pt.com



Bosch naudotojų konsultavimo tarnybos specialistai mielai atsakys į klausimus apie mūsų gaminius ir papildomą įrangą. Siunčiant užklausimą ar užsakant atsargines dalis prašome būtinai nurodyti gręžimo stovo dešimtženklį numerį, esantį firminėje lentelėje.

Lietuva

Bosch įrankių servisas
Informacijos tarnyba: (037) 713350
Įrankių remontas: (037) 713352
Faksas: (037) 713354
El. paštas: service-pt@lv.bosch.com

Daugiau informacijos apie deimantinį gręžimą rasite www.bosch-diamond.com.

Šalinimas

Gręžimo stovas, papildoma įranga ir pakuotės turi būti ekologiškai utilizuojami.

Galimi pakeitimai.

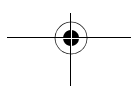
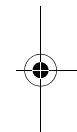
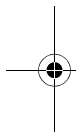

التوابع

2 608 550 621 حلقة تجميع المياه (GCR 180)
2 608 550 624 غطاء إحكام لملقعة تجميع المياه (GCR 180)
2 608 002 000 طقم تثبيت:
2 607 000 745 - للخرسانة
 - للجدار.
2 608 002 001 طقم خوابير للخرسانة
2 608 550 623 الطقم الخواثي
2 608 550 625 مطاط الإحكام لطقم التثبيت بالتفريغ (GCR 180)
 شفاط المواد الجافة/المبيلة GAS 35 MAFC
 شفاط المواد الجافة/المبيلة GAS 55 MAFC

خدمة الزبائن ومشورة الاستخدام

يجب مركز خدمة الزبائن على أسئلتكم بصدد تصليح وصيانة المنتج وأيضاً بما يخص قطع الغيار. يعثر على الرسوم الممددة وعلى المعلومات عن قطع الغيار بموقع: www.bosch-pt.com

سيكون من دواعي سرور فرقة مشورة الاستخدام بشركة بوش أن تساعدكم بخصوص الأسئلة عن منتجاتنا وتوابعها. يرجى ذكر رقم الصنف بالمراتب العشر حسب لافتة طراز حامل المثقاب بشكل ضروري عند الاستشارة وعند إرسال طلبيات قطع الغيار.

يرجى التوجه إلى التاجر المختص بما يتعلّق بأمر الضمان والتصليح وتأمين قطع الغيار.

تجد المزيد من المعلومات حول المثقاب الماسي في الموقع www.bosch-diamond.com

التخلص من العدة الكهربائية

ينبغي التخلص من حامل المثقاب والتوابع والتغليف بطريقة منصفة بالبيئة من خلال النفايات القابلة لإعادة التصنيع.

نحتفظ بحق إدخال التعديلات.

ملاحظات شغل

◀ تراعى تعليمات تشغيل آلة الثقب الالماسية عند التثقيب.

للتقب قم بتحرير مكبح تأمين الوقوف 13 بالقدر الذي يسمح بسهولة حركة مفتاح ربط الصواميل 1. أمسك في هذه الأثناء مفتاح ربط الصواميل جيداً، لمنع سقوط المثقاب جزاء انزلاقه بشكل غير محكوم.

باستخدام مفتاح ربط الصواميل 1 أدر المثقاب إلى عمق الثقب المرغوب لأسفل.

دور المرفق إلى الخلف بعد ذلك إلى أن تصبح لقمة التثقيب القلبية مرئية بشكل كامل.

للوصول إلى أقصى طول عمل متاح، يجب إبعاد ناتج الثقب، بمجرد امتلاء طربوش الثقب به. أدخل طربوش الثقب مجدداً في الثقب، واثقب حتى أقصى عمق.

الصيانة والخدمة

الصيانة والتنظيف

حافظ دائماً على نظافة القضيب المسنن 10 وسطوح تسيير عامود التثقيب 4.

إعادة ضبط الموجهات الزلقة (تراجع الصورة D)

بمرور الوقت يمكن أن تتآكل الموجهات الزلقة 20 ويحدث خلوص بين الموجهات الزلقة وعمود الثقب. لإزالة هذه الخلوص يجب عليك إعادة ضبط الموجهات الزلقة.

قم بحل جميع الصواميل السداسية العشرة 21 باستخدام مفتاح هلال (مقاس المفتاح 13 مم).

بعد ذلك أحكم ربط السيقان الملولة 22 بالتساوي حتى يقل الخلوص لأدنى حد.

أحكم ربط الصواميل السداسية العشرة 21 مرة أخرى.

يجب تغيير الموجهات الزلقة إذا تآكلت الطبقة الزلقة (اللون الأحمر). وهذا يحدث عندما يختفي اللون الأحمر وتظهر المادة الأساسية. ينصح بإجراء التغيير لدى مركز خدمة عملاء معتمد متخصص في العدة الكهربائية من بوش.

التشغيل

- ◀ اسحب القابض من المقبض قبل ضبط الجهاز أو استبدال قطع التوايح. إن تشغيل آلات التشقيب بشكل غير مقصود هو السبب في حصول بعض الموادث.
- ◀ أعد ربط جميع اللوالب بعد الضبط في حامل المثقاب.

تغيير زاوية التشقيب

- قم بحل اللولب السفلي 8 لوسيلة ضبط زاوية الثقب باستخدام مفتاح هلال (مقاس المفتاح 17 مم) ثم اخلعه.
- قم بحل اللولب العلوي 5 باستخدام مفتاح هلال (مقاس المفتاح 17 مم).
- قم بحل صامولة الزنق 11 باستخدام مفتاح هلال (مقاس المفتاح 24 مم). اضبط حامل المثقاب على زاوية الثقب المرغوبة.
- أحكم ربط صامولة الزنق 11 مرة أخرى باستخدام المفتاح الهلالي. أحكم ربط اللولب العلوي 5 باستخدام مفتاح هلال (مقاس المفتاح 17 مم).

- ◀ لا يجوز تركيب حامل المثقاب إلا بعد إعادة إحكام ربط صامولة الزنق 11 ولولب 5 وسيلة ضبط الزاوية.

- بعد الثقب أعد عمود الثقب 4 إلى الوضع الرأسي باتباع الترتيب العكسي للخطوات (زاوية الثقب 0°). لهذا الغرض يجب إعادة تركيب اللولب السفلي 8 وأحكم ربطه باستخدام مفتاح هلال (مقاس المفتاح 17 مم).

شفط الماء

- لتجميع المياه المتسربة نتيجة الثقب الرطب، يلزم وجود حلقة تجميع المياه مع شفاط المواد الرطبة/الجافة (كلاهما ملحق تكميلي).
- حلقة تجميع المياه (انظر "التوايح"، صفحة 122) مخصصة للاستخدام مع حامل المثقاب الماسي GCR 180 والمثقاب الماسي GDB 180 WE.

تركيب حلقة تجميع المياه (تراجع الصورة C)

- قم بعمل فتحة لقطر المثقاب المرغوب في غطاء الإحكام.
- قم بتحريك نابض الشد 19 حتى النهاية في الفتحة الموجودة بين صفيحة القاعدة 9 وعمود الثقب 4. احرص أن يشير الجزء الزاوي من نابض الشد لأسفل.
- قم بتركيب حلقة تجميع المياه في مكانها، ونابض الشد على نقاط الارتكاز بحلقة تجميع المياه. (تستخدم الألسنة الموجودة في طرفي نابض الشد في جذب نابض الشد لأعلى).
- يتم ضغط حلقة تجميع المياه مع عنصر الإحكام الخاص بها على قطعة التنخل بفعل قوة شد النابض، وتمنع مع وسيلة التثبيت بالتفريغ بشفاط المواد الرطبة/الجافة تسرب المياه.

تركيز حامل المثقاب قبل التثبيت

- قم برسم منتصف الثقب المرغوب على قطعة الشغل. قم بتمييز الأبعاد الخارجية لطربوش الثقب الذي تريد الثقب به، بحيث يكون منتصف الثقب في المركز.
- قم بتثبيت حامل المثقاب (بواسطة المثقاب المستخدم) باستخدام خوابير أو وسيلة تثبيت بالتفريغ أو عمود التثبيت السريع بحيث يكون تاج الثقب المركب مطابق مع الأبعاد المرسومة.

التثبيت بالخوابير (تراجع الصورة B)

- من أجل تثبيت حامل المثقاب بالدارس (من التوايح) يتم حفر ثقب تثبيت خاص في الجدران أو الخرسانة.

بعد ثقب الدارس عن منتصف الثقب المرغوب حفره

مثالي	210 مم
جائر	200 - 300 مم

تطبق على ثقب الخابور المقاسات التالية:

القطر	عمق
الجدران	20 مم
الخرسانة	16 مم
	85 مم
	50 مم

- قم بتركيب خابور الخرسانة مزود بأسفين انفراجي أو خابور الجدران 16. اربط بريمة التثبيت السريع 17 في الخابور.
- ركب حامل المثقاب وفلكة وتثبيتها بواسطة الصامولة المجنحة 18 تثبيت مبدئي. أحكم شد الصامولة المجنحة بعد ضبط الاستواء ("ضبط الاستواء") بواسطة مفتاح ربط مفتوح الفك (عرض المفتاح 27 مم).

التثبيت الخوائي (من التوايح)

- لتثبيت حامل المثقاب باستخدام وسيلة التثبيت بالتفريغ تحتاج إلى مضخة تفريغ وطقم تفريغ من بوش (ملحق تكميلي).
- يجب أن تستوفي مضخة التفريغ الاشتراطات الأساسية التالية: التدفق الحجمي: 6 م³/سا
- أدنى تفريغ: 80% (-800 ميلليبار)

- للتثبيت بوسيلة التثبيت بالتفريغ يجب أن تكون قطعة الشغل ملساء ومستوية. لا يسمح بالاستخدام على الطلاء أو الجدار.
- قم بتركيب لولب ضبط الاستواء بعد إنشاء وصلة التثبيت بالتفريغ 6 برفق على قطعة الشغل، وذلك حتى يستقر حامل المثقاب بثبات ويخف الضغط قليلا عن حلقة الإحكام. وإلا فسوف يكون هناك فراغ كبير بين حامل المثقاب وحلقة الإحكام.

- لتوصيل مضخة التفريغ وطقم التفريغ من بوش احرص على قراءة واتباع أدلة التشغيل الخاصة بهما.

- ◀ يجب التقيد بتعليمات أمان وتشغيل المضخة الخوائية والطقم الخوائي بدقة!

ضبط الاستواء (غير جائز عند التثبيت الخوائي)

- اربط أو فك لولب ضبط الاستواء 6 كل على حدة بالقدر الذي يصبح معه الميزان مستو بدقة 14 على المثقاب (في حالة التركيب الرأسي) أو حتى يصبح الميزان 15 مستو بدقة على المثقاب (في حالة التركيب الأفقي).
- قم بتثبيت حامل المثقاب بإحكام باستخدام الخوابير.

التركيب

تركيب حامل المثقاب

نصب عمود الثقب

ضع عمود الثقب في 4 وضع رأسي. قم بتركيب اللولب السفلي 8 (انظر الصورة الموجودة على صفحة الجرافيك). اربط اللولب السفلي 8 واللولب العلوي 5 باستخدام مفتاح هلال (مقاس المفتاح 17 مم). اربط صامولة الزنق 11 باستخدام المفتاح الهلالي (مقاس المفتاح 24 مم).

مفتاح ربط الصواميل

اربط قضبان المسك الثلاثة لمفتاح ربط الصواميل 1 حتى النهاية في الصرة الوسطى بمفتاح ربط الصواميل. يستخدم مفتاح ربط الصواميل 1 كذراع تدوير للتغذية أثناء الثقب.

للتقرب حرك مفتاح ربط الصواميل حسب الحاجة إلى اليسار أو اليمين حتى النهاية على ترس التغذية 12. لخلع مفتاح ربط الصواميل اجذبه بقوة.

إيقاف التغذية باستخدام مكعب تأمين الوقوف

قبل التشغيل لأول مرة قم بربط مكعب تأمين الوقوف 13 في الثقب الملولب الخالي أسفل ترس التغذية 12. عند إجراء أعمال على حامل المثقاب أو في فترات التوقف عن العمل وكذلك في حالة عدم الاستخدام قم بإيقاف التغذية. قم بتشغيل مكعب تأمين الوقوف لهذا الغرض 13. للتقرب قم بتحريك مكعب تأمين الوقوف 13 بالقدر الذي يسمح بسهولة حركة مفتاح ربط الصواميل 1. أمسك في هذه الأثناء مفتاح ربط الصواميل جيداً، لمنع سقوط المثقاب جراء انزلاقه بشكل غير محكوم.

تركيب آلة التثقيب الالماسية (تراجع الصورة A)

اخلع المقبض الإضافي للمثقاب (انظر دليل تشغيل المثقاب). احرص على أن يكون مكعب تأمين الوقوف 13 مشدوداً. قم ببل اللولب 2 بمثبت الجهاز باستخدام مفتاح هلال (مقاس المفتاح 13 مم). قم بإدخال المثقاب في مثبت الجهاز حتى النهاية بحيث تكون رقبة التثبيت بأعلى 3. أدر المثقاب في مثبت الجهاز بحيث يمكن الوصول لكل المفاتيح بسهولة، ودون أن تحوق وصلة شفاط الأتربة/مبرد الماء بالمثقاب عملية الثقب. اربط اللولب 2 باستخدام المفتاح الهلالي (مقاس المفتاح 13 مم). حرك مفتاح ربط الصواميل 1 من أجل الثقب يمينا أو يسارا على ترس التغذية 12.

◀ افحص إكمام ثبات آلة الثقب في حاضن الجهاز.

عند إخراج المثقاب من حامل المثقاب اتبع نفس الخطوات بترتيب عكسي.

تثبيت حامل المثقاب

ملاحظة: ثبت حامل المثقاب دون تخلخل. إنك تتجنب بذلك استعصاء لقمة الثقب القلبية والتشدد الناتج عنها. قم بتثبيت حامل المثقاب باستخدام الخوابير أو وسيلة التثبيت بالترغيب في جيب نوع وطبيعة قطعة الشغل في الثقب.

8 اللولب السفلي لوسيلة ضبط زاوية الغطاء.

9 صفيحة القاعدة

10 قضيب مسنن

11 صامولة زنق وسيلة ضبط زاوية الثقب

12 ترس التغذية

13 مكعب تأمين الوقوف

14 مسواة بفقاعة للتسوية العامودية (GDB 180 WE)

15 مسواة بفقاعة للتسوية الأفقية (GDB 180 WE)

16 خابور الجدران/خابور الخرسانة *

17 عمود سريع الشد *

18 صامولة مجنحة *

19 نابض شد حلقة تجميع المياه *

20 الموجهات الزلقة

21 الصامولة السداسية للموجهات (10 قطع)

22 الساق القلاووظ للموجهات الزلقة (10 قطع)

* لا يتضمن إطار التويد الاعتيادي التوابع المصورة أو الموصوفة. يعثر على التوابع الكاملة في برنامجنا للتوابع.

البيانات الفنية

حامل المثقاب الالماسي		GCR 180
رقم الصنف		3 601 A90 100
المقاسات		
- الارتفاع	مم	767
- العرض	مم	205
- العمق	مم	423,5
قطر حاضن الجهاز	مم	60
أقصى مقاس لطربوش الثقب.		
- القطر	مم	180
- القطر مع حلقة تجميع المياه	مم	132
- الطول	مم	530
شوط التثقيب الأقصى	مم	514
أقصى طول للشغل.	مم	455
الوزن حسب EPTA-Procedure 01:2014	كغ	9,5

تصريح التوافق CE

نقر على مسؤوليتنا الخاصة أن المنتج المشروع تحت "المواصفات الفنية" متوافق مع جميع المقررات ذات الصلة الخاصة بالمواصفة 2006/42/EC بما في ذلك التعديلات التي طرأت عليها. الأوراق الفنية لدى (2006/42/EC): Robert Bosch Power Tools GmbH, PT/ETM9, 70538 Stuttgart, GERMANY

Henk Becker Helmut Heinzelmann
Executive Vice President Head of Product Certification
Engineering PT/ETM9

Henk Becker *i.v. K. W. K.*

Robert Bosch Power Tools GmbH
70538 Stuttgart, GERMANY
Stuttgart, 01.01.2017

عربي

تعليمات الأمان

تحذير اقرأ جميع الملاحظات التحذيرية والتعليمات المرफقة بحامل المثقاب أو بألة التنقيب. إن

عدم التقيد بتطبيق الملاحظات التحذيرية والتعليمات قد يؤدي إلى الصدمات الكهربائية، إلى نشوب الحرائق و/أو إلى الإصابة بجروح خطيرة.

احتفظ بجميع الملاحظات التحذيرية والتعليمات للمستقبل.

أ سحب القابس من المقبس قبل ضبط الجهاز أو استبدال قطع التوابع. إن تشغيل آلات التنقيب بشكل غير مقصود هو السبب في حصول بعض الحوادث.

ركب حامل المثقاب بالشكل الصحيح قبل البدء بتركيب آلة التنقيب. إن التركيب بالشكل الصحيح ضروري من أجل ضمان العمل بشكل سليم.

ركب آلة التنقيب على حامل المثقاب بشكل آمن قبل أن تستخدمها. إن انزلاق آلة التنقيب في حامل المثقاب قد يؤدي إلى فقدان إمكانية التحكم بها.

ثبث حامل المثقاب على سطح ثابت ومستوي. إن جاز انزلاق أو اهتزاز حامل المثقاب، فلن يمكن توجيه آلة التنقيب بشكل منظم وآمن.

حافظ على إبقاء كبل وصل آلة التنقيب على بعد عن مجال العمل. تزيد الكبلات التالفة أو المتشابكة من خطر الصدمات الكهربائية.

اعتن بحامل المثقاب بحرص. تفحص عما إذا كانت أجزاء الجهاز الدوارة تعمل بشكل سليم وبأنها ليست مستحسبة، أو إن كانت هناك أجزاء مكسرة أو تالفة إلى درجة تحد من حسن أداء حامل المثقاب. أمن تصليح الأجزاء التالفة قبل استخدام حامل المثقاب. الكثير من الحوادث تسببها الأجهزة التي تم صيانتها بشكل رديء.

اسمح بتصليح حامل المثقاب من قبل العمال المتخصصين فقط وباستعمال قطع الغيار الأصلية فقط. يؤمن ذلك المحافظة على أمان الجهاز.

ينبغي التقيد بتعليمات أمان وعمل آلة الثقب وأيضا عدد الشغل والتوابع المستخدمة بشكل دقيق!

لا تفرط بتحميل حامل المثقاب، ولا تستخدمه كسلم أو كسقالة. إن فرط تحميل حامل المثقاب أو الوقوف عليه، قد يؤدي إلى ارتفاع مركز ثقله وإلى انقلابه.

حافظ على نظافة وحسن إضاءة مكان شغلك. الفوضى في مكان الشغل ومجالات العمل الغير مضاءة قد تؤدي إلى حدوث الحوادث.

أبعد عدد الضبط أو مفاتيح الربط قبل تشغيل الجهاز. إن العدة أو مفتاح الربط المتواجد في جزء الجهاز الدوار قد يؤدي إلى الإصابة بجروح.

تجنب وضعيات الجسم الغير طبيعية. أمن الوقوف بأمان وحافظ على توازنك دائما. يمكنك بذلك أن تتحكم بالعدة الكهربائية بشكل أفضل في الحالات الغير متوقعة.

احتفظ بحامل المثقاب الذي لا يتم استعماله خارج مجال تواجد الأطفال. لا تسمح لمن لا خبرة له بهذا الجهاز أو لمن لم يقرأ هذه التعليمات باستعمال هذا الجهاز. إن الأجهزة خطيرة إن تم استعمالها من قبل أشخاص دون خبرة.

◀ قم بتأمين حامل المثقاب ضد التحرك غير المقصود من خلال ربط مكعب تأمين الوقوف 13 بإحكام قبل إجراء أية أعمال عليه أو على المثقاب في فترات الراحة بين الأعمال أو في حالة عدم الاستخدام.

◀ لا يجوز تشغيل العدة الكهربائية إلا في الشبكات الكهربائية الممتوية على وصلة أرضي وذات الأبعاد الكافية.

◀ احرص دائما على تأمين حامل المثقاب ضد الانقلاب غير المقصود عند تركيب المثقاب الماسي وطربوش الثقب، وذلك باستخدام خابور أو وسيلة تثبيت بالنفريغ (ملحق تكميلي).

في حالة الثقب الربط فوق مستوى الرأس يجب تجميع المياه الخارجة. لهذا الغرض قم بتركيب العدة الكهربائية في حامل المثقاب وقم بتركيب حلقة تجميع الماء، انظر "تركيب حلقة تجميع المياه"، صفحة 123.

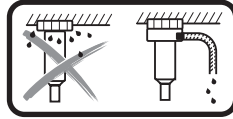

◀ احرص على أن تكون خراطيم توصيل المياه وأجزاء الربط وكذلك حلقة تجميع المياه (ملحق تكميلي) في حالة سليمة. قم بتغيير الأجزاء المتضررة والمتآكلة قبل الاستخدام التالي. تسرب الماء من أجزاء العدة الكهربائية يزيد من خطر حدوث صدمة كهربائية.

◀ التزم بالمعايير المحلية والدولية السارية.

وصف المنتج والأداء

اقرأ جميع الملاحظات التحذيرية والتعليمات. إن ارتكاب الأخطاء عند تطبيق الملاحظات التحذيرية والتعليمات قد يؤدي إلى الصدمات الكهربائية، إلى نشوب الحرائق و/أو الإصابة بجروح خطيرة.



يرجى فتح الصفحة القابلة للثني مع صور حامل المثقاب وترك هذه الصفحة مفتوحة أثناء قراءة تعليمات التشغيل.

الاستعمال المخصص

حامل المثقاب الماسي مخصص لتثبيت المثقاب الماسي من بوش 180 WE GDB. لا يجوز تركيب أجهزة أخرى.

يمكن تثبيت حامل المثقاب الماسي على الأرض أو على الجدار و فوق مستوى الرأس باستخدام خابور.

يمكن تثبيت حامل المثقاب الماسي على الأرض باستخدام وسيلة تثبيت بالنفريغ (ملحق تكميلي) أو على الجدار (باستخدام وسيلة تأمين إضافية). لا يسمح بالتثبيت فوق مستوى الرأس.

الأجزاء المصورة

يستند ترقيم الأجزاء المصورة إلى صور حامل المثقاب على صفحة الرسوم التخطيطية.

- 1 مفتاح ربط الصواميل
- 2 لولب على حاضن الجهاز
- 3 حاضن الجهاز
- 4 عامود التنقيب
- 5 اللولب العلوي لوسيلة ضبط زاوية الغطاء
- 6 لولب ضبط الاستواء
- 7 حلقة تجميع المياه *

همه ی ده مهره ی شش گوشه 21 را دوباره سفت کنید.
تعویض دنده های متمرک وقتی لازم است که لایه ی
اصطکاک (رنگ قرمز) فرسایش یافته باشد. این وقتی است
که رنگ قرمز محو شده باشد و جنس اولیه را بتوان دید.
توصیه می شود که تعویض توسط یکی از نمایندگان
ابزار آلات برقی مجاز Bosch انجام گردد.

متعلقات

رینگ آب جمع کن (GCR 180) 2 608 550 621
درپوش واشر برای رینگ آب جمع کن
(GCR 180) 2 608 550 624

بسته ی اتصالات:
- برای بتن 2 608 002 000
- برای دیوار ساختمانی 2 607 000 745

بسته ی مته برای بتن 2 608 002 001
ست ایجاد خلأ 2 608 550 623

واشر لاستیکی برای بسته ی خلأ
(GCR 180) 2 608 550 625

مکنده ی خشک/تر GCR 35 MAFC
مکنده ی خشک/تر GCR 55 MAFC

خدمات پس از فروش و مشاوره با مشتریان

دفتر خدمات پس از فروش به سئوالات شما در باره
تعمیرات، سرویس و همچنین قطعات یدکی و متعلقات
پاسخ خواهد داد. تصاویر و اطلاعات در باره قطعات
یدکی و متعلقات را میتوانید در سایت نامبرده زیر جستجو
نمایید:

www.bosch-pt.com

تیم مشاور خدمات پس از فروش شرکت بوش با کمال
میل به سئوالات شما در باره خرید، طرز استفاده و تنظیم
محصولات و متعلقات پاسخ میدهد.

برای هر سؤال و یا سفارش وسائل یدکی باید شماره ده
رقمی سفارش کالا را که روی برچسب پایه دریل است، ذکر
شود.

برای استفاده از گارانتی، تعمیر دستگاه و تهیه ابزار یدکی
فقط به افراد متخصص مراجعه کنید.

سایر اطلاعات در مورد سوراخکاری الماسه را از تارنمای
www.bosch-diamond.com دریافت کنید.

از رده خارج کردن دستگاه

پایه دریل، متعلقات و بسته بندی ها باید طبق مقررات
محیط زیست از دور خارج و بازیافت شوند.

حق هر گونه تخفیری محفوظ است.

مکش و جمع آوری آب

شما می توانید آب خروجی از سوراخ را با یک رینگ آب جمع
کن و یک مکنده ی خشک/تر (هر دو جزو متعلقات) جمع
کنید.

رینگ آب جمع کن (رجوع کنید به «متعلقات»، صفحه ی 126)
جهت کار با پایه دریل الماسه GCR 180 و دریل الماسه
GDB 180 WE در نظر گرفته شده است.

نصب رینگ آب جمع کن (رجوع شود به تصویر C)

برای قطر سوراخکاری دلخواه، یک سوراخ در درپوش واشر
ایجاد کنید.

فنر مهار 19 را تا انتها در شیار بین کفی 9 و ستون پایه 4
برانید. دقت کنید که قسمت زاویه دار فنر مهار به پایین
باشد.

رینگ آب جمع کن را در وضعیت قرار دهید و فنر را روی
جایگاه واقع بر رینگ آب جمع کن قرار دهید. (لاستیکهای
انتهای فنر مهار به منظور بالا کشیدن فنر مهار به بال
هستند.)

بوسیله ی نیروی کشش فنر مهار، رینگ آب جمع کن با واشر
خود به کف فشرده می شود و همراه با خلأ مانع خروج آب
از مکنده خشک/تر می شود.

راهنمایی های عملی

◀ به هنگام سوراخ کاری، به راهنمایی ها و

دستورالعمل کاری دریل نمونه بردار توجه کنید.

جهت سوراخکاری، ترمز تنظیم 13 را آنقدر بچرخانید تا دسته
ی چرخان 1 آزادانه حرکت کند. دسته ی چرخان پایه دریل
را محکم نگهدارید تا از پایین آمدن ناخواسته ی دریل
جلوگیری کنید.

بوسیله ی دسته ی چرخان 1 دریل را تا عمق سوراخکاری
دلخواه به پایین بکشید.

بعد از آن به عقب برگردانید، بطوریکه سر مته کاملاً دیده
شود.

جهت رسیدن به بیشترین طول کاری، بایستی گوه را
به محض پر شده با سر مته خالی کنید. سپس سر مته را
دوباره در محل سوراخکاری فرو کنید و تا بیشترین عمق
سوراخکاری را ادامه دهید.

مراقبت و سرویس

مراقبت، تعمیر و تمیز کردن دستگاه

میله دندانه دار 10 و سطح های هدایت کننده ستون پایه
دریل 4 را همیشه تمیز نگهدارید.

تنظیم دوباره ی دنده های متمرک

(رجوع شود به تصویر D)

در طول زمان ممکن است دنده های متمرک 20 فرسایش
یابد و میان دنده های متمرک و ستون پایه لقی ایجاد
گردد. جهت رفع این لقی بایستی دنده های متمرک را
تنظیم کرد.

همه ی ده مهره ی شش گوشه 21 را بوسیله ی یک آچار
تخت (عرض دهانه ۱۳ میلیمتر) باز کنید.

سپس پینهای رزوه شده 22 را به یک اندازه سفت کنید تا
لقی به کمترین برسد.

بکار گیری دستگاه دریل نمونه بردار

(رجوع شود به تصویر A)

دسته ی کمکی دریل خود جدا کنید (رجوع کنید به دفترچه ی راهنمای پایه دریل).

دقت کنید که ترمز تنظیم 13 سفت باشد.

پیچ 2 روی ابزارگیر را بوسیله ی یک آچار تخت (عرض دهانه 13 میلیمتر) باز کنید. دریل را با گلوبی مهار از بالا تا انتها در ابزارگیر 3 قرار دهید.

دریل را در ابزارگیر طوری بچرخانید که همه ی کلیدها خوب قابل دسترس باشند و اتصال مکش گرد و غبار/خنک کننده ی آبی روی دریل، فرآیند سوراخکاری را مختل نکند. پیچ 2 را بوسیله ی یک آچار تخت (عرض دهانه 13 میلیمتر) باز کنید.

دسته ی چرخان 1 را برای فرآیند سوراخکاری به راست و چپ بادامک 12 برانید.

◀ درست نشستن دریل در ابزارگیر را کنترل کنید.

جهت برداشتن دریل از پایه در جهت وارونه عمل کنید.

محکم کردن پایه دریل

توجه: پایه دریل را طوری نصب کنید که لق نباشد. بدین ترتیب از گیرکردن سر مته و شکستگی قطعه جلو گیری خواهد شد.

بر حسب نوع و جنس کف، پایه دریل را با رولپلاک به سوراخ مورد نظر محکم کنید.

تعیین وضعیت پایه دستگاه دریل قبل از نصب آن

وسط سوراخ دلخواه روی زمین را علامتگذاری کنید. اندازه های بیرونی سر مته ای، که می خواهید با آن سوراخکاری کنید، را با وسط سوراخ به عنوان مرکز علامتگذاری کنید.

پایه (همرا با دریل متصل شده) را بوسیله ی رولپلاک و خلأ طوری سفت کنید که سر مته ی نصب شده با اندازه های علامتگذاری شده منطبق باشد.

نصب با رول بولت (رجوع شود به تصویر B)

برای نصب پایه دریل با رول بولت یا انکر (متعلقات) در دیوارهای آجری و یا در بتن، باید یک سوراخ جداگانه ایجاد کنید.

فاصله سوراخ انکر - مرکز سوراخ مورد نظر

بهترین حالت	210 mm
ممکن	200 - 300 mm

برای سوراخ انکر این اندازه ها باید رعایت شوند:

عمق	قطر
85 mm	20 mm
50 mm	16 mm

از یک رولپلاک بتن با خار جانبی یا یک رولپلاک دیوار ساختمانی 16 استفاده کنید. شفت مهار سریع 17 را در رولپلاک ببیچانید.

پایه دریل را همراه با یک واشر روی آن قرار داده و آنها را با مهره خروسکی 18 محکم کنید. مهره خروسکی را بعد از تراز شدن دستگاه (رجوع شود به «تراز کردن») با یک آچار تخت (با دهانه 27 میلیمتر) محکم کنید.

نصب با ایجاد خلأ (متعلقات)

جهت محکم کردن پایه با خلأ به پمپ خلأ معمولی و یک اتصالات خلأ Bosch (متعلقات) نیاز دارید.

پمپ خلأ بایستی دارای شرایط زیر باشد:

حجم جریان: $6 \text{ m}^3/\text{h}$

کمترین خلأ: $(-800 \text{ mbar}) - 80\%$

جهت محکم کردن با خلأ بایستی کف صاف و صیقلی باشد. نصب روی گچکاری یا دیوار مجاز نیست.

پس از ایجاد اتصال خلأ، پیچهای تراز 6 را آهسته روی کف قرار دهید تا پایه بی حرکت بنشیند و واشر کمی آزاد باشد. در غیر اینصورت پایه خیلی شل روی واشر قرار می گیرد.

جهت اتصال پمپ خلأ و اتصالات خلأ Bosch دفترچه ی راهنما را بخوانید و از آن پیروی کنید.

◀ باید به دقت طبق دستورات ایمنی و راهنمای های کاری مربوط به پمپ مکش (پمپ خلأ) و ست مکش (ست خلأ) رفتار کنید!

تراز کردن (برای نصب همراه با ایجاد خلأ نیست)

پیچهای تراز 6 را تک تک آنقدر بچرخانید یا بیرون بکشید که تراز 14 روی دریل (در صورت نصب عمودی) یا تراز 15 روی دریل (در صورت نصب افقی) درست یکسان باشد. اکنون پایه را با اتصال رولپلاک ثابت کنید.

نحوه کاربرد دستگاه

◀ قبل از تنظیم ابزار برقی و با تعویض متعلقات آن، دوشاخه دستگاه را از داخل پریز برق خارج کنید.

روشن شدن ناخواسته و ناگهانی دستگاه های دریل، عامل برخی از سوانح میباشد.

◀ پس از هر تغییری روی پایه دریل، همه ی پیچها را دوباره سفت کنید.

تغییر زاویه سوراخ کاری

پیچ پایینی 8 تنظیم زاویه ی سوراخکاری را با یک آچار تخت (عرض دهانه 17 میلیمتر) باز کنید و درآورید.

پیچ بالایی 5 را بوسیله ی یک آچار تخت (عرض دهانه 17 میلیمتر) باز کنید.

مهره ی مهار 11 را بوسیله ی یک آچار تخت (عرض دهانه 24 میلیمتر) باز کنید. پایه را روی زاویه ی سوراخکاری دلخواه قرار دهید.

مهره ی مهار 11 را دوباره با آچار تخت سفت کنید.

پیچ بالایی 5 را بوسیله ی یک آچار تخت (عرض دهانه 17 میلیمتر) سفت کنید.

◀ پایه را باید تنها وقتی قرار داد که مهره ی مهار 11 و پیچ 5 تنظیم زاویه دوباره سفت شده باشند.

پس از سوراخکاری، ستون پایه 4 را دوباره در جهت وارونه به حالت عمودی (زاویه ی سوراخکاری 0°) برانید. بدین منظور بایستی پیچ پایینی 8 را دوباره جا بزنید و با یک آچار تخت (عرض دهانه 17 میلیمتر) سفت کنید.

اعضای تیم

بدینوسیله با قبول مسئولیت انحصاری اظهار میداریم، که محصولات مشروحه تحت ارقام و «مشخصات فنی» با استانداردها، نورم ها و مدارک فنی EC/2006/42 مطابقت دارند.

مدارک فنی (2006/42/EC) توسط:
Robert Bosch Power Tools GmbH, PT/ETM9,
70538 Stuttgart, GERMANY

Henk Becker Helmut Heinzelmann
Executive Vice President Head of Product Certification
Engineering PT/ETM9

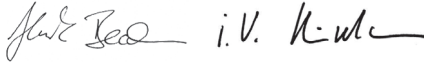

Robert Bosch Power Tools GmbH
70538 Stuttgart, GERMANY
Stuttgart, 01.01.2017

نصب

ملاحظات های جانبی

سرپا کردن ستون پایه

ستون پایه 4 را به حالت عمودی برانید. پیچ پایینی 8 را قرار دهید (رجوع کنید به تصاویر در صفحه ی تا شو). پیچ پایینی 8 و بالایی 5 را بوسیله ی یک آچار تخت (عرض دهانه 17 میلیمتر) محکم کنید. مهره ی مهار 11 را بوسیله ی یک آچار تخت (عرض دهانه 24 میلیمتر) باز کنید.

دسته ی چرخان

هر سه میله ی دسته ی چرخان 1 را تا انتها تا ناف دسته ی چرخان بپیچانید.

دسته ی چرخان 1 به عنوان فشار دهنده هنگام سوراخکاری عمل می کند.

جهت سوراخکاری، دسته ی چرخان را در صورت نیاز به چپ و راست تا انتها روی بادامک 12 برانید. جهت برداشتن دسته ی چرخان، آن را محکم بیرون بکشید.

قفل فشار دهنده با ترمز تنظیم

قبل از اولین راه اندازی، ترمز تنظیم 13 را در سوراخ رزوه ی زیر بادامک 12 قرار دهید.

جهت انجام هر کاری روی پایه، هنگام استراحت کاری و نیز در صورت عدم استفاده، فشار دهنده را قفل کنید. بدین منظور ترمز تنظیم 13 را بچرخانید.

جهت سوراخکاری، ترمز تنظیم 13 را آنقدر بچرخانید تا دسته ی چرخان 1 آزادانه حرکت کند. دسته ی چرخان پایه دریل را محکم نگهدارید تا از پایین آمدن ناخواسته ی دریل جلوگیری کنید.

اجزاء دستگاه

شماره گذاری اجزاء دستگاه که در تصویر مشاهده می شود، مربوط به شرح و تصویر پایه دریل میباشد که تصویر آن در این دفترچه راهنما آمده است.

- 1 دسته ی چرخان
 - 2 پیچ روی ابزارگیر
 - 3 ابزارگیر
 - 4 ستون/میله دریل
 - 5 پیچ بالایی تنظیم زاویه سوراخکاری
 - 6 پیچ تراز
 - 7 رینگ آب جمع کن *
 - 8 پیچ پایینی تنظیم زاویه سوراخکاری
 - 9 صفحه تمثالی دستگاه
 - 10 میله دندانه دار
 - 11 مهره ی مهار تنظیم زاویه ی سوراخکاری
 - 12 بادامک
 - 13 ترمز تنظیم
 - 14 تراز برای تنظیم عمودی (GDB 180 WE)
 - 15 تراز برای تنظیم افقی (GDB 180 WE)
 - 16 رولپلاک دیوار/رولپلاک بتن *
 - 17 میله (شفاف) نگهدارنده سریع *
 - 18 مهره خروسی *
 - 19 فنر مهار رینگ آب جمع کن *
 - 20 دنده های متحرک
 - 21 مهره ی شش گوشه دنده های متحرک (10 عدد)
 - 22 بین رزوه شده ی دنده های متحرک (10 عدد)
- * کلیه متعلقاتی که در تصویر و یا در متن آمده است، بطور معمول همراه دستگاه ارائه نمی شود. لطفاً لیست کامل متعلقات را از فهرست برنامه متعلقات اقتباس نمایید.

مشخصات فنی

پایه دریل نمونه بردار		GCR 180
شماره فنی		3 601 A90 100
ابعاد		
- ارتفاع	mm	767
- عرض	mm	205
- عمق	mm	423,5
قطر ابزارگیر	mm	60
بیشترین اندازه ی سرمته		
- قطر	mm	180
- قطر با رینگ آب جمع کن	mm	132
- طول	mm	530
حداکثر ضربه/حرکت دریل	mm	514
بیشترین طول کار	mm	455
وزن مطابق استاندارد EPTA-Procedure 01:2014	kg	9,5

فارسی

راهنمایی های ایمنی

هشدار کلیه دستورات ایمنی و راهنمایی های را

که همراه با پایه دریل و دستگاه دریل عرضه میشوند، بخوانید. اشتباهات ناشی از عدم رعایت این دستورات و هشدارهای ایمنی، ممکن است باعث برق گرفتگی، حریق و سوختگی و یا سایر جراحات های شدید بشوند.

همه هشدارهای ایمنی و راهنمایی ها را برای آینده خوب نگهداری کنید.

قبل از تنظیم ابزار برقی و یا تعویض متعلقات آن، دوشاخه دستگاه را از داخل پریز برق خارج کنید. روشن شدن ناخواسته و ناگهانی دستگاه های دریل، عامل برخی از سوانح میباشد.

پیش از نصب و مونتاژ دریل، نخست پایه دریل را به درستی نصب و سوار کنید. نصب و سوار کردن درست پایه دریل برای تضمین عملکرد درست و بدون ایراد دستگاه مهم است.

پیش از استفاده و کار با دریل، آنرا بطور مطمئن به پایه دریل محکم کنید. لغزش دریل در پایه دریل، می تواند از دست دادن کنترل را منجر بشود.

پایه دریل را بر روی یک سطح صاف و محکم مستقر کنید. در صورت سر خوردن و یا لغزش پایه دریل، دستگاه دریل نمی تواند بطور یکنواخت و مطمئن هدایت شود.

کابل اتصال دریل را از محدوده کاری دور نگهدارید. کابلهای آسیب دیده، خطر برق گرفتگی را افزایش می دهند.

از پایه دریل خوب مراقبت کنید. توجه داشته باشید که بخش های متحرک دستگاه درست کار کنند، به جایی گیر نکنند و نشکسته و یا آسیب ندیده باشند. زیرا این عوامل مانع عملکرد صحیح پایه دریل خواهند شد. قطعات آسیب دیده را قبل از به کارگیری پایه دریل تعمیر کنید. علت خیلی از سوانح کاری عدم سرویس دستگاه می باشد.

پایه دریل باید فقط توسط متخصص فنی و با وسایل یدکی اصل تعمیر شود. این باعث خواهد شد که دستگاه مطمئن کار کند.

راهنماییها و دستورات ایمنی برای دریل و سایر ابزارهای کاربردی و متعلقات را مؤکدا رعایت کنید.

از وارد آوردن فشار بیش از حد بر روی پایه دریل خودداری کنید و از آن بعنوان نردبان و یا داربست استفاده نکنید. فشار بیش از حد بر روی پایه دریل و یا ایستادن بر روی آن، ممکن است باعث انتقال مرکز ثقل آن به طرف بالا شود و پایه دریل واژگون بشود.

محل کارتان را تمیز و بخوبی روشن نگهدارید. محیط کار نامرتب و کم نور میتواند باعث سوانح کاری شود.

قبل از روشن کردن دستگاه، ابزار تنظیم و آچارها را از روی دستگاه بردارید. ابزار و یا آچارهایی که روی یک قطعه متحرک دستگاه قرار داشته باشند، ممکن است باعث مجروح شدن شوند

از حالت قرار داشتن غیر عادی بدن خودداری کنید. باید قرارگاه مطمئن داشته باشید و بتوانید تعادل خود را در هر زمان حفظ کنید. اینصورت میتوانید ابزار برقی را وضعیت های غیر منتظره خوب کنترل کنید.

در صورت استفاده نکردن از پایه دریل، باید آنرا از دسترس کودکان دور نگهدارید. اجازه ندهید افرادی با این دستگاه کار کنند که با آن آشنا نبوده و راهنمایی های لازم را مطالعه نکرده اند. کارکردن افراد بی تجربه با دستگاه ها ایجاد خطر می کند.

قبل از انجام هر کاری روی پایه ی دریل یا دریل، در حین استراحت و نیز عدم استفاده، پایه ی دریل را بوسیله ی سفت کردن پیچ تنظیم 13 در برابر حرکت ناخواسته ایمن کنید .

ابزار برقی را باید تنها به شبکه برق دارای حفاظ ارت و قابلیت تنظیم (دیمانسیون) متصل کنید.

پایه دریل را همیشه به کمک پیچ و رولپلاک، نیروی خلا یا گیره ستونی سریع، محکم کنید تا از واژگون شدن ناخواسته ی دریل نصب شده جلوگیری شود

هنگام سوراخکاری تر بالای

سر بایستی آب خروجی جمع گردد. بدین منظور ابزار را روی پایه دریل نصب و از یک رینگ آب جمع کن (رجوع کنید به «نصب رینگ آب جمع کن» رجوع شود به تصویر C)، صفحه ی 126) استفاده کنید.

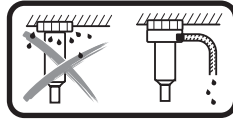

دقت کنید که شلنگهای حامل جریان آب، اتصالات و رینگ جمع کننده ی آب (متعلقات) بی عیب باشند. قبل از استفاده ی بعدی قسمتهای آسیب دیده یا فرسایش یافته را تعویض کنید. خروج آب از قسمتهای ابزار برقی احتمال بروز برق گرفتگی را افزایش می دهد. به مقررات معتبر ملی و بین المللی توجه کنید.

تشریح دستگاه و عملکرد آن

کلیه دستورات ایمنی و راهنمایی ها را مطالعه کنید. اشتباهات ناشی از عدم رعایت این دستورات ایمنی ممکن است باعث برق گرفتگی، سوختگی و یا سایر جراحات های شدید شود.



لطفاً صفحه تاشو این دفترچه راهنما را که حاوی تصویر پایه دریل است، باز کنید و هنگام خواندن این دستورات عمل کاری، آنرا باز نگهدارید.

موارد استفاده از دستگاه

پایه دریل الماسه جهت دریلهای الماسه ی بوش GDB 180 WE در نظر گرفته شده است. از نصب سایر دستگاهها خودداری کنید.

پایه دریل الماسه را می توان بوسیله ی پیچ و رولپلاک به زمین یا روی دیوار و نیز بالای سر نصب کرد.

پایه دریل الماسه را می توان به کمک نیروی خلا به زمین و در صورت ایمن کردن روی دیوار نصب کرد. نصب بالای سر مجاز نیست.