



Циркулярна пила

ІНСТРУКЦІЯ З ЕКСПЛУАТАЦІЇ

www.makita-ukraine.com

5603R
5703R
5705R
5903R
5103R
5143R

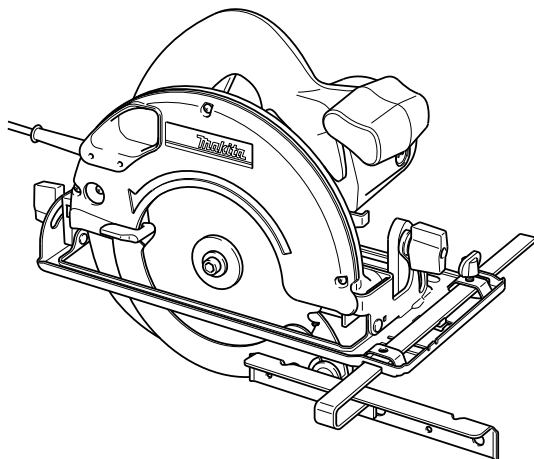

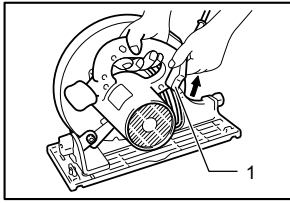

1 005392

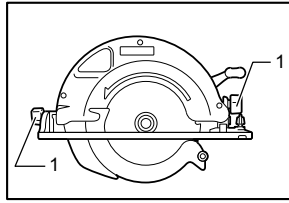

2 005393

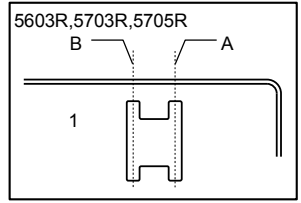

3 005394

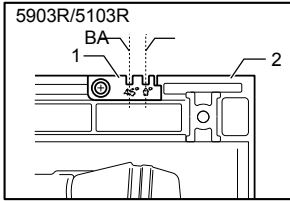

4 005449

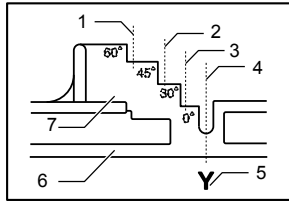

5 005396

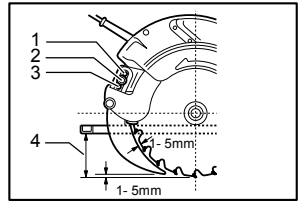

6 005397

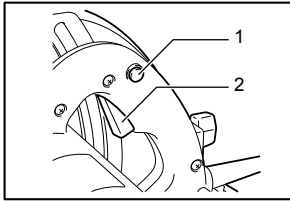

7 005398

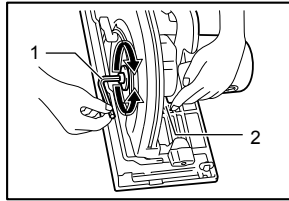

8 005399

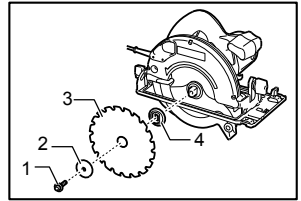

9 005400

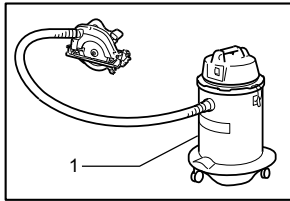

10 005414

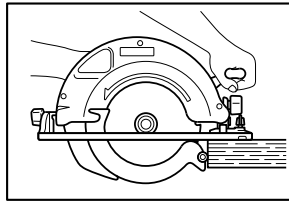

11 005401

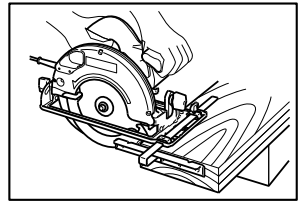

12 005402

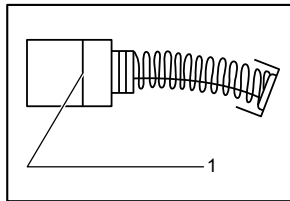

13 001145

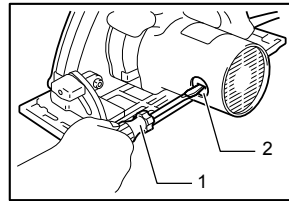

14 005403

Пояснення до загального виду

1-1. Важіль	5-7. Кінцева напрямна	8-2. Фіксатор
2-1. Затискний гвинт	6-1. Налаштування виступів	9-1. Болт із внутрішньою шестигранною голівкою
3-1. Опорна плита	6-2. Болт із внутрішньою шестигранною голівкою (для регулювання запобіжного ножа)	9-2. Зовнішній фланець
4-1. Кінцева напрямна	6-3. Налаштування виступів	9-3. Диск пили
4-2. Основа	6-4. Глибина різання	9-4. Внутрішній фланець
5-1. Зрізи під кутом 60	7-1. Кнопка блокування вимкненого положення	10-1. Пілосос
5-2. Зрізи під кутом 45	7-2. Кнопка вимикача	13-1. Обмежувальна відмітка
5-3. Зрізи під кутом 30	8-1. Шестигранний ключ	14-1. Викрутка
5-4. Прямі зрізи		14-2. Ковпачок щіткотримача
5-5. Полотно		
5-6. Основа		

ТЕХНІЧНІ ХАРАКТЕРИСТИКИ

Модель 5603R 5703R 5705R 5903R 5103R 5143R							
Діаметр диску 165		мм 190	мм 190	мм 235	мм 270	мм 355	мм
Макс. глибина різання	на 90°	54 мм 66	мм 66	мм 85	мм 100	мм 130	мм
	на 45°	38 мм 46	мм 46	мм 64	мм 73	мм 90	мм
Швидкість холостого ходу (ніч)		5,000 4,800	4,800 4,500 3,800 2,700				
Загальна довжина 330		мм 356	мм 356	мм 400	мм 442	мм 607	мм
Чиста вага 4,9		кг 5,7	кг 5,7	кг 7,2	кг 9,4	кг 14,0	кг
Клас безпеки		■/II	■/II	■/II	■/II	■/II	■/II

- Через те, що ми не припиняємо програми досліджень і розвитку, наведені тут технічні характеристики можуть бути змінені без попередження.
- У різних країнах технічні характеристики можуть бути різними.
- Вага відповідно до EPTA-Procedure 01/2003

Призначення

Інструмент призначено для поздовжнього та поперечного різання за прямою лінією та різання під косим кутом по деревині у міцному контакті із деталлю.

ENE028-1

Обов'язково використовуйте протишумові засоби

ENG214-2

Джерело живлення

Інструмент можна підключати лише до джерела струму, що має напругу, зазначену в таблиці з заводськими характеристиками, і він може працювати лише від однофазного джерела перемінного струму. Інструмент має подвійну ізоляцію згідно з європейським стандартом і, отже, може підключатися до розеток без класу заземлення.

ENF002-1

Вібрація

Загальна величина вібрації (сума трьох векторів), визначена згідно з EN60745:
 Режим роботи: різання ДСП
 Вібрація ($a_{\text{год}}$): 2,5 м/с² або менше
 Похибка (K): 1,5 м/с²

Для моделі 5603R

ENG102-2

Для моделі 5703R

ENG102-2

Для Європейських країн тільки

Шум

Рівень шуму за шкалою А у типовому виконанні визначений відповідно до EN60745:

- Рівень звукового тиску (L_{pA}): 93 дБ(А)
- Рівень звукової потужності (L_{WA}): 104 дБ(А)
- Погрішність (K): 3 дБ(А)

Для Європейських країн тільки

Шум

Рівень шуму за шкалою А у типовому виконанні визначений відповідно до EN60745:

- Рівень звукового тиску (L_{pA}): 93 дБ(А)
- Рівень звукової потужності (L_{WA}): 104 дБ(А)
- Погрішність (K): 3 дБ(А)

Обов'язково використовуйте протишумові засоби

ENG213-1

Вібрація

Загальна величина вібрації (сума трьох векторів) визначається згідно EN60745-2-5:
 Режим роботи: різання ДСП
 Вібрація ($a_{\text{год}}$): 3,5 м/с²

Похибка (K): 1.5 м/с²

Похибка (K): 1.5 м/с²

Для моделі 5705R

ENG102-2

Для Європейських країн тільки Шум

Рівень шуму за шкалою А у типовому виконанні визначений відповідно до EN60745:

Рівень звукового тиску (L_{pA}): 94 дБ(А)

Рівень звукової потужності (L_{WA}): 105 дБ(А)

Погрішність (K): 3 дБ(А)

Обов'язково використовуйте протишумові засоби

ENG214-2

Вібрація

Загальна величина вібрації (сума трьох векторів), визначена згідно з EN60745:

Режим роботи: різання ДСП

Вібрація ($a_{год}$): 2.5 м/с² або менше

Похибка (K): 1.5 м/с²

Для моделі 5903R

ENG102-2

Для Європейських країн тільки Шум

Рівень шуму за шкалою А у типовому виконанні визначений відповідно до EN60745:

Рівень звукового тиску (L_{pA}): 95 дБ(А)

Рівень звукової потужності (L_{WA}): 106 дБ(А)

Погрішність (K): 3 дБ(А)

Обов'язково використовуйте протишумові засоби

ENG213-1

Вібрація

Загальна величина вібрації (сума трьох векторів) визначається згідно EN60745-2-5:

Режим роботи: різання ДСП

Вібрація ($a_{год}$): 3.0 м/с²

Похибка (K): 1.5 м/с²

Для моделі 5103R

ENG102-2

Для Європейських країн тільки Шум

Рівень шуму за шкалою А у типовому виконанні визначений відповідно до EN60745:

Рівень звукового тиску (L_{pA}): 97 дБ(А)

Рівень звукової потужності (L_{WA}): 108 дБ(А)

Погрішність (K): 3 дБ(А)

Обов'язково використовуйте протишумові засоби

ENG214-2

Вібрація

Загальна величина вібрації (сума трьох векторів), визначена згідно з EN60745:

Режим роботи: різання ДСП

Вібрація ($a_{год}$): 2.5 м/с² або менше

Для моделі 5143R

ENG102-2

Для Європейських країн тільки Шум

Рівень шуму за шкалою А у типовому виконанні визначений відповідно до EN60745:

Рівень звукового тиску (L_{pA}): 94 дБ(А)

Рівень звукової потужності (L_{WA}): 105 дБ(А)

Погрішність (K): 3 дБ(А)

Обов'язково використовуйте протишумові засоби

ENG214-2

Вібрація

Загальна величина вібрації (сума трьох векторів), визначена згідно з EN60745:

Режим роботи: різання ДСП

Вібрація ($a_{год}$): 2.5 м/с² або менше

Похибка (K): 1.5 м/с²

ENG901-1

- Заявлене значення вібрації було виміряно у відповідності до стандартних методів тестування та може використовуватися для порівняння одного інструмента з іншим.
- Заявлене значення вібрації може також використовуватися для попередньої оцінки впливу.

⚠УВАГА:

- Залежно від умов використання вібрація під час фактичної роботи інструмента може відрізнитися від заявленого значення вібрації.
- Забезпечте належні запобіжні заходи для захисту оператора, що відповідатимуть умовам використання інструмента (слід брати до уваги всі складові робочого циклу, такі як час, коли інструмент вимкнено та коли він починає працювати на холостому ході під час запуску).

ENH101-12

Декларація про відповідність стандартам ЄС

Наша компанія, Makita Corporation, як відповідальний виробник, наголошує на тому, що обладнання Makita:

Позначений обладнання:
Циркулярна пила

№ моделі/ тип:

5603R,5703R,5705R,5903R,5103R,5143R

є серійним виробництвом та

Відповідає таким Європейським Директивам:

98/37/ЕС до 28 грудня 2009 року, а потім 2006/42/ЕС з 29 грудня 2009 року

Та вироблені у відповідності до таких стандартів та стандартизованих документів:

EN60745

Технічна документація знаходиться у нашого уповноваженого представника в Європі, а саме:

Makita International Europe Ltd,
Michigan, Drive, Tongwell,
Milton Keynes, MK15 8JD, Англія

30 січня 2009



000230

Томоязу Като
Директор
Makita Corporation
3-11-8, Sumiyoshi-cho,
Anjo, Aichi, ЯПОНІЯ

GEA010-1

Застереження стосовно техніки безпеки при роботі з електроприладами

⚠ УВАГА! Прочитайте усі застереження стосовно техніки безпеки та всі інструкції. Недотримання даних застережень та інструкцій може призвести до ураження струмом та виникнення пожежі та/або серйозних травм.

Збережіть усі інструкції з техніки безпеки та експлуатації на майбутнє.

GEB029-1

Особливі правила техніки безпеки

НИКОЛИ НЕ СЛІД втрачати пильності та розслаблятися при користуванні виробом (що приходиться при частому користуванні), слід завжди строго додержуватися правил безпеки під час користування циркулярною пилою. У разі небезпечного або неправильного користування цим інструментом, можна здобути серйозних поранень.

Загроза:

1. **Завжди тримай руки на відстані від зони різання та полотна** Тримай свою другу руку на допоміжній ручці або кожусі двигуна. Якщо тримати інструмент обома руками, їх поріз полотном буде неможливим.
2. **Забороняється простягати руки нижче деталі.** Кожух не захищає від полотна внизу деталі. Не слід намагатися забирати відрізаний матеріал під час руху полотна.
ОБЕРЕЖНО: Полотна рухаються за інерцією після вимкнення. Не слід брати відрізаний матеріал доки полотно не зупиниться.
3. **Слід відрегулювати глибину різання відповідно до товщини деталі.** Щонайменше один зубець полотна повинно бути повністю видно внизу деталі.

4. **Забороняється тримати деталь, що ріжеться, у руках або по за ногою.** Слід закріпити деталь до стійкої плити. Дуже важливо підперти належним чином робоче місце для того, щоб мінімізувати незахищеність тіла, заїдання полотна або втрати контролю.



Типова ілюстрація належної опори ручки, деталі та шнуру живлення (якщо є)

000157

5. **Під час різання, коли ріжучий інструмент може торкнутися схованої електропроводки або свого шнуру, інструмент слід тримати за ізольовані поверхні держака.** Торкання струмоведучої проводки може також призвести до передання напруги до металевих частин електроінструменту та ураженню електричним струмом оператора.
6. **Під час поздовжнього пиляння слід завжди користуватися напрямною планкою або прямою лінійкою.** Це покращить точність різання та зменшить імовірність заїдання полотна.
7. **Завжди слід використовувати диски зі шпindelними отворами відповідного розміру та форми (алмазні до круглих).** Диски, що не відповідають приналежностям для кріплення, працюють ексцентрично, що призведе до втрати контролю.
8. **Ніколи не слід використовувати пошкоджені або неправильні шайби або болти диску.** Шайби та болти диску спеціально призначені для вашого інструменту для того, щоб забезпечити оптимальні робочі властивості та безпечну експлуатацію.
9. **Причини та заходи запобігання віддачі:**
 - Віддача це несподівана реакція заземленого, застряглого або зміщеного пильного полотна, що призводить до неконтрольованого вистрілювання пили вгору та із деталі у напрямку до оператора.
 - Коли полотно защемилось або щільно заїло в пропили, полотно зупиняється та працюючий двигун призводить до швидкого відкидання пристрою до оператора.

- Якщо полотно закрутилося або змістилося в прорізі, зубець заднього краю полотна може встромитися у верхню поверхню деревини, що в свою чергу призведе до виходу полотна із пропіла та відскакування його до оператора.

Причиною віддачі є неправильне користування пилою та/або неправильний порядок експлуатації або умови експлуатації, та їх можна уникнути дотримуючись запобіжних заходів, що наведені нижче:

- **Слід міцно обома руками тримати пилу за ручку та розмістити руки таким чином, щоб протистояти зусиллю віддачі. Слід зайняти положення з будь-якого боку полотна, але не на одній прямій з ним.** У разі віддачі пила відскочить назад, але оператор зможе контролювати зусилля віддачі, якщо буде вжито всіх запобіжних заходів.
- **У разі заїдання полотна або якщо різання зупинено з будь-яких причин, слід відпустити вимикач та потримати пилу в матеріалі нерухомо доки полотно повністю не зупиниться. Ніколи не слід намагатися зняти пилу із деталі або витягти її під час руху полотна, в протилежному випадку станеться ВІДДАЧА.** Ретельно огляньте пилу та скорегуйте її, щоб усунути причину заїдання полотна.
- **Під час повторного встановлення пили на деталь, в деталі слід відцентрувати пильне полотно в пропілі та перевірити, чи не зачепилися зуб'я пили в матеріалі.** Якщо пильне полотно защемлене, воно може вийти або відскочити із деталі під час повторного увімкнення пили.
- **Слід опирати великі панелі для того, щоб мінімізувати ризик защемлення полотна або віддачі.** Великі панелі прогинаються під своєю вагою. Панель слід опирати з обох боків, біля лінії різання та біля краю панелі.

Для того, щоб мінімізувати ризик заїдання полотна та віддачі. Якщо під час різання пилу необхідно обперти на деталь, пилу слід опирати на найбільшу частину та найменший кусок, що відрізається.

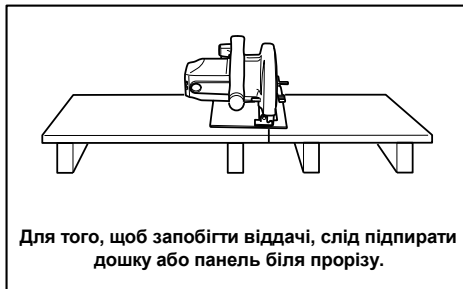

000154



000156

- **Не слід користуватися тупими або пошкодженими полотнами.** Незагострені або неправильно встановлені полотна виконують вузький пропил, що призводить до зайвого тертя, заїдання полотна або віддачі. Полотна повинні бути завжди загостреними та чистими. Деревний пек та смола застигли на полотнах сповільнюють пилу та збільшують ризик віддачі. Для того, щоб лезо було завжди чистим слід по-перше зняти його із інструменту, потім почистити його за допомогою засобу для видалення смоли та пек, гарячої води або гасу. Забороняється використовувати бензин.
- **Перед початком різання слід затягнути та закріпити затискні важелі регулювання глибини полотна та нахилу.** Якщо під час різання відрегульоване полотно посунеться, це може призвести до його заїдання або віддачі.
- **З особливою обережністю слід виконувати "врізання" в існуючі стіни або інші невидимі зони.** Виступаюче лезо може зіткнутися з предметами, що спричиняють віддачу. Під час врізання слід відвести нижній захисний кожух за допомогою держака.

- Інструмент слід ЗАВЖДИ міцно тримати обома руками. НІКОЛИ не кладіть руки або пальці позаду пили. У разі віддачі пила може просто перескочити ваші руки, та серйозно поранити.

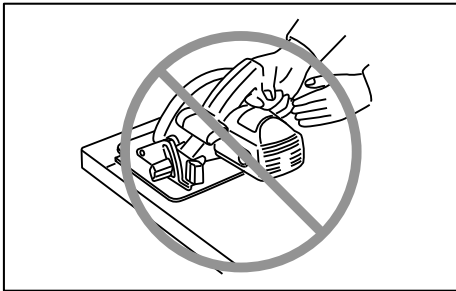

000194

- Ніколи не можна прикладати силу до пили. Прикладання сили може призвести до нерівного прорізу, втрати точності та можливої віддачі. Слід натискати на пилу уперед таким чином, щоб лезо різало не зменшуючи швидкості.
10. Щораз перед початком роботи слід перевіряти належне закриття нижнього кожуху. Не слід починати роботу, якщо нижній захисний кожух не рухається вільно та одразу не закривається. Ніколи не слід затискати або затягувати нижній кожух у відкритому положенні. Якщо пила випадково впаде, нижній захисний кожух може погнутися. Підійміть нижній захисний кожух ручкою відведення та перевірте, чи вільно він пересувається, чи не торкається леза, або інших частин, при усіх можливих глибинах різання та під кожним кутом. Для того, щоб оглянути нижній захисний кожух, відкрийте його руками, потім відпустіть та подивіться як він закривається. Також слід перевірити, чи не торкається ручка відведення корпусу інструмента. Не слід залишати лезо відкритим, це ДУЖЕ НЕБЕЗПЕЧНО та може призвести до серйозного поранення.
 11. Слід перевірити функціонування пружини нижнього захисного кожуха. У разі неналежної роботи захисного кожуха та пружини, їх слід відремонтувати перед використанням. Нижній захисний кожух може повільно працювати при наявності пошкоджених частин, клейких відкладень або налипання бруду.
 12. Нижній захисний кожух слід відводити руками тільки при виконанні спеціальних прорізів таких як "врізання" та "комбіноване різання". Підійміть нижній

захисний кожух за допомогою ручки відведення та як тільки лезо увійде у матеріал, слід відпустити кожух. Під час усіх інших видів різання, нижній захисний кожух повинен працювати автоматично.

13. Перед встановленням пили на верстат або підлогу слід завжди перевіряти, щоб нижній захисний кожух покривав лезо. Незахищене лезо, що рухається за інерцією, призведе до пересування пили назад, різання усього на своєму шляху. Слід пам'ятати, що після вимкнення перемикача диск потребує деякий час для повної зупинки. Перед опусканням інструмента після завершення різання, слід перевірити, щоб нижній захисний кожух закрився та лезо повністю зупинилося.
14. Слід використовувати запобіжний ніж відповідний до полотна, що використовується. Для того, щоб працював запобіжний ніж, його товщина повинна бути більше полотна диску, але менше розлучення зубців диску.
15. Слід відрегулювати запобіжний ніж згідно з цими інструкціями з експлуатації. Неправильне встановлення, розміщення та вирівнювання не дасть змоги запобіжному ножу запобігти віддачі.
16. Запобіжний ніж використовується завжди окрім врізання. Після завершення врізання запобіжний ніж слід встановити знову. Під час врізання запобіжний ніж стає на перешкоді та може спричинити віддачу.
17. Для того, щоб запобіжний ніж функціонував, він повинен стикатися з деталлю. Запобіжний ніж не може запобігти віддачі під час виконання коротких прорізів.
18. Не слід користуватися пилою, якщо запобіжний ніж погнутий. Навіть маленька перешкода, може сповільнити швидкість закриття захисного кожуху.
19. Слід бути дуже обережними під час різання сірої деревини, лісоматеріалу обробленого під тиском або сучкуватої деревини. Слід відрегулювати швидкість, для того щоб забезпечити плавне пересування інструменту уперед не зменшуючи швидкості леза.
20. Слід уникати різання цвяхів. Перед початком роботи огляньте та заберіть усі цвяхи з лісоматеріалу.
21. Слід покласти ширшу частину основи пили на ту частину деталі, яка має тверду опору, та ні в якому разі не на ту частину, що впаде після різання. Наприклад, на Малюнку 1 зображено як ПРАВИЛЬНО слід відрізати край дошки, та на Малюнку 2 як НЕ СЛІД. Короткі та маленькі деталі слід обов'язково притискати. ЗАБОРОНЯЄТЬСЯ ТРИМАТИ МАЛЕНЬКІ ДЕТАЛІ РУКАМИ!

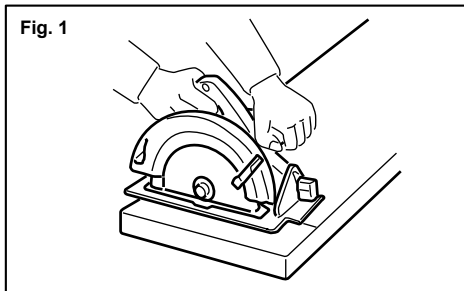

000147

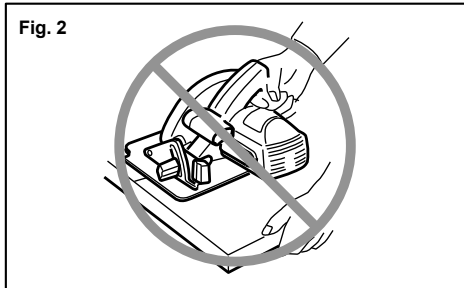

000150

22. Ніколи не слід пробувати різати циркулярною пилою, якщо вона затиснута лещатами догори ногами. Це дуже небезпечно та може призвести до серйозного поранення.

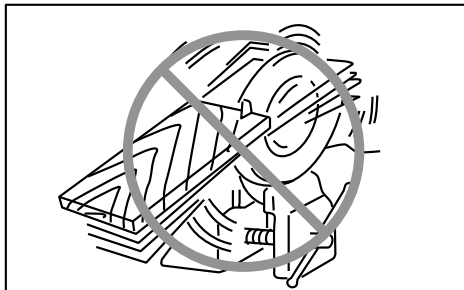

000029

23. Деякі матеріали мають у своєму складі токсичні хімічні речовини. Будьте уважні, щоб запобігти вдихання пилу та контактів зі шкірою. Дотримуйтеся правил техніки безпеки виробника матеріалу.
24. Забороняється зупиняти леза, натиснувши на бокову поверхню пильного леза.
25. Завжди використовуйте полотна рекомендовані в цьому посібнику. Не слід використовувати абразивні кола.

26. Під час користування інструментом слід одягати пилозахисну маску та засоби захисту органів слуху.

ЗБЕРІГАЙТЕ ЦІ ВКАЗІВКИ

⚠УВАГА:

НЕДОТРИМАННЯ правил техніки безпеки, наведених у цій інструкції з експлуатації, може призвести до серйозного травмування.

ІНСТРУКЦІЯ З ВИКОРИСТАННЯ

⚠ОБЕРЕЖНО:

- Перед регулюванням та перевіркою справності інструменту, переконайтеся в тому, що він вимкнений та відключений від мережі.

Регулювання глибини різання

Fig.1

⚠ОБЕРЕЖНО:

- Після регулювання глибини різання слід завжди надійно затягнути важіль.

Послабте важіль на напрямній глибини та пересуньте основу вгору або вниз. На необхідній глибині різання закріпіть основу, затягнувши важіль.

Для забезпечення рівнішого різання, слід відрегулювати глибину різання таким чином, щоб за межі деталі виходило не більше, ніж один зубець полотна. Використання вірної глибини різання допомагає знизити потенціальну небезпеку ВІДДАЧІ, яка може призвести до поранень.

Різнання під кутом

Fig.2

Для моделей 5603R, 5703R, 5705R, 5903R, 5103R

Послабте задні та передні затискні гвинти, та нахиліть інструмент на необхідний кут різання (0°-45°). Після виконання регулювання щільно затягніть передні та задні затискні гвинти.

Для моделі 5143R

Послабте передній затискний гвинт, та нахиліть інструмент на необхідний кут різання (0°-60°). Після виконання регулювання щільно затягніть передній затискний гвинт.

Виставлення

Для моделей 5603R, 5703R, 5705R, 5903R, 5103R

Fig.3

Fig.4

Для виконання прямих розрізів слід сумістити положення "А" у передній частині основи із лінією розрізу. Для розрізів під кутом 45°, з лінією розрізу слід сумістити положення "В".

Для моделі 5143R

Fig.5

Сумістіть лінію зору із розрізом 0° для виконання прямого розрізу, або із розрізом 30° для виконання

розрізу під кутом 30°, або із розрізом 45° для виконання розрізу під кутом 45°, або із розрізом 60° для виконання розрізу під кутом 60°.

Регулювання запобіжного ножа

Fig.6

Для того, щоб відрегулювати запобіжний ніж, слід послабити болт із шестигранною головкою за допомогою шестигранного ключа, а потім підняти нижній кожух ножа. Пересуньте запобіжний ніж уверх або вниз на два виступу для виконання регулювання, як показано на малюнку, щоб отримати необхідний зазор між запобіжним ножем та полотном пили.

⚠ОБЕРЕЖНО:

- Перевірте, щоб запобіжний ніж був відрегульований таким чином, щоб: Відстань між запобіжним ножем та зубчастим ободом полотна пили не перевищувала 5 мм. Зубчастий обід не повинен виступати за нижній край запобіжного ножа більш, ніж на 5 мм.

Дія вимикача.

Fig.7

⚠ОБЕРЕЖНО:

- Перед вмиканням інструменту у мережу обов'язково перевірте, чи кнопка вимикача нормально спрацьовує і після відпускання повертається в положення "вимкнено".

Для того, щоб запобігти випадковому натисканню курка вимикача, передбачена кнопка блокування вимкненого положення. Для того, щоб запустити інструмент, натисніть на кнопку блокування вимкненого положення та натисніть на курок вимкненого положення. Для зупинення роботи курок слід відпустити.

КОМПЛЕКТУВАННЯ

⚠ОБЕРЕЖНО:

- Перед тим, як зайнятися комплектуванням інструменту, переконайтеся в тому, що він вимкнений та відключений від мережі.

Зняття та встановлення полотна пили

На цьому інструменті можна використовувати наступні полотна.

Модель	Макс. діаметр	Мін. діаметр	Товщина леза	Западина
5603R	165 мм	150 мм	1,6 мм або менше	1,9 мм або більше
5703R,5705R	190 мм	170 мм	1,6 мм або менше	1,9 мм або більше
5903R	235 мм	210 мм	1,7 мм або менше	2,1 мм або більше
5103R	270 мм	260 мм	1,8 мм або менше	2,2 мм або більше
5143R	355 мм	350 мм	2,3 мм або менше	2,7 мм або більше

006481

Товщина запобіжного ножа 1.8 мм для моделей 5603R,5703R та 5705R або 2.0 мм для моделей 5903R та 5103R або 2.5 мм для моделі 5143R.

⚠ОБЕРЕЖНО:

- Неможна використовувати полотна для пили, які не відповідають характеристикам, що наведені в цій інструкції.
- Неможна використовувати полотна, диск яких товстший, або налаштування якого менше ніж товщина запобіжного ножа.

Fig.8

⚠ОБЕРЕЖНО:

- Перевірте, щоб полотно було встановлене так, щоб зубці були направлені вгору в напрямку передньої частини інструмента.
- Для встановлення або зняття полотна слід використовувати тільки ключ виробництва компанії Makita.
- Заборонено натискати на замок блокування вала під час роботи пили.

Для того, щоб зняти полотно, слід повністю натиснути замок вала таким чином, щоб полотно не могло обертатись, та за допомогою шестигранного ключа послабити болт із шестигранною головкою, повернувши його проти годинникової стрілки. Потім слід вийняти болт, зовнішній фланець та полотно.

Для того, щоб встановити полотно, виконайте процедуру його зняття у зворотному порядку. **ПЕРЕВІРТЕ, ЩОБ БОЛТ ІЗ ШЕСТИГРАННОЮ ГОЛІВКОЮ БУВ НАДІЙНО ЗАТЯГНУТИЙ ПО ГОДИННИКОВІЙ СТРІЛЦІ.**

Fig.9

Під час зміни полотна слід також очистити верхній та нижній кожухи полотна від тирси, що накопичилась. Однак, такі дії на заміщують необхідності перевірки роботи нижнього кожуха перед кожним використанням.

Підключення пилососа

Fig.10

Якщо ви хочете виконати операції з різання із дотриманням чистоти, до інструмента слід підключити пилосос Makita. Встановіть муфту на інструмент за допомогою гвинтів. Потім приєднайте шланг пилососа до муфти, як показано на малюнку.

ЗАСТОСУВАННЯ

⚠ОБЕРЕЖНО:

- Інструмент слід плавно перемищати по прямій лінії. Докладання зусиль або перекручування інструмента можуть призвести до його перегріву та небезпечної віддачі, що в свою чергу може призвести до серйозних травм.

Інструмент слід тримати міцно. На інструменті є як передня, так і задня ручка. Тримати інструмент слід за обидві ручки. Якщо пилу тримати обома руками, то вони не можуть бути порізані полотном. Встановіть основу на деталь, що різатиметься таким

чином, щоб полотно її не торкалось. Потім увімкніть інструмент та заждіть, доки полотно набере повної швидкості. Тепер слід просто перемістити інструмент вперед по поверхні деталі, утримуючи його на площині та плавно просувуючи його, доки пиляння не буде завершено.

Для точного різання слід дотримувати прямої лінії, та просувати пилу з однаковою швидкістю. Якщо під час різання напрям різання відхиляється від наміченого, неможна намагатись повернути або силою направити інструмент назад на лінію різання. Такі дії можуть призвести до заклинювання полотна та віддачі із подальшою тяжкою травмою. Відпустіть перемикач, зачекайте, доки полотно зупиниться, а потім заберіть інструмент. Виставте інструмент на нову лінію різання та почніть різання знов. Намагайтесь на займати таких положень, у яких би з-під пили на оператора летіла тирса або тріски. Для запобігання травмам слід вдягати засоби захисту очей.

Fig.11

⚠ОБЕРЕЖНО:

- Слід завжди використовувати запобіжний ніж, окрім випадків візання посередині деталі.

Напрямна планка (реєстрова мітка)

Fig.12

Зручна напрямна планка дозволяє робити більш точні прямі прорізи. Слід просто пересунути напрямну планку впритул до краю деталі та закріпити її у положенні за допомогою гвинта в передній частині основи. Це також дає можливість багаторазового виконання прорізів однакової ширини.

ТЕХНІЧНЕ ОБСЛУГОВУВАННЯ

⚠ОБЕРЕЖНО:

- Перед тим, як оглянути інструмент, або виконати ремонт, переконайтеся, що він вимкнений та відключений від мережі.

Заміна вугільних щіток

Fig.13

Регулярно знімайте та перевіряйте вугільні щітки. Замінійте їх, коли знос сягає граничної відмітки. Вугільні щітки повинні бути чистими та вільно рухатись у щіткотримачах. Одночасно треба замінювати обидві вугільні щітки. Використовуйте лише однакові вугільні щітки.

Для видалення ковпачків щіткотримачів користуйтеся викруткою. Видаліть зношені вугільні щітки, вставте нові та закріпіть ковпачки щіткотримачів.

Fig.14

Для того, щоб підтримувати БЕЗПЕКУ та НАДІЙНІСТЬ, ремонт, технічне обслуговування або регулювання мають виконувати уповноважені центри

обслуговування "Макіта", де використовуються лише стандартні запчастини "Макіта".

ОСНАЦЕННЯ

⚠ОБЕРЕЖНО:

- Це оснащення або приладдя рекомендовано для використання з інструментами "Макіта", що описані в інструкції з експлуатації. Використання якогось іншого оснащення або приладдя може спричинити травмування. Оснащення або приладдя слід використовувати лише за призначенням.

У разі необхідності, отримати допомогу в більш детальному ознайомленні з оснащенням звертайтеся до місцевого Сервісного центру "Макіта".

- Полотна пили
- Напрямна планка (реєстрова мітка)
- Шестигранний ключ
- Муфта